

Frontol 6

Торговля touch

Руководство
оператора



Содержание

| | |
|---|----|
| 1. Введение..... | 11 |
| 1.1. Сокращения..... | 11 |
| 1.2. Условные обозначения | 11 |
| 1.3. Назначение | 12 |
| 2. Запуск программы | 13 |
| 3. Знакомство с Frontol..... | 15 |
| 3.1. Вызов функций | 15 |
| 3.2. Использование сенсорной клавиатуры | 25 |
| 3.3. Общие положения | 28 |
| 3.3.1. Заполнение полей ввода | 28 |
| 3.3.2. Работа со справочниками | 30 |
| 4. Авторизация доступа | 33 |
| 4.1. Быстрая авторизация..... | 33 |
| 5. Супервизор..... | 34 |
| 6. Информация на экране кассира и на экране покупателя..... | 37 |
| 7. Регистрация..... | 38 |
| 7.1. Основные окна..... | 38 |
| 7.1.1. Верхняя и нижняя строки состояния | 43 |
| 7.1.2. Сообщение об окончании срока действия тарифа | 44 |
| 7.2. Открытие документа | 44 |
| 7.3. Ввод секции в ККМ..... | 45 |
| 7.4. Ввод цены..... | 45 |
| 7.5. Ввод штрихкода..... | 45 |
| 7.6. Ввод количества | 46 |
| 7.6.1. С помощью сенсорной панели..... | 46 |
| 7.6.2. При помощи сканера штрихкодов..... | 47 |
| 7.6.3. С помощью электронных весов | 48 |
| 7.6.4. Автоматический запрос количества..... | 48 |
| 7.7. Регистрация товаров | 49 |
| 7.7.1. По штрихкоду..... | 50 |
| 7.7.2. По коду..... | 52 |
| 7.7.3. По свободной цене..... | 52 |

| | | |
|---------|--|-----|
| 7.7.4. | По наименованию | 53 |
| 7.7.5. | По акцизной марке | 64 |
| 7.7.6. | Регистрация товаров с классификатором | 65 |
| 7.7.7. | Регистрация наливаемого товара | 66 |
| 7.7.8. | Регистрация алкоголя | 66 |
| 7.7.9. | Регистрация алкогольной продукции по штрихкоду короба | 69 |
| 7.7.10. | Регистрация маркированной продукции | 70 |
| 7.7.11. | Регистрация маркированного пива | 80 |
| 7.7.12. | Регистрация рецептурных лекарств (с вводом данных рецепта) | 84 |
| 7.7.13. | Регистрация агентских товаров и услуг | 89 |
| 7.7.14. | Регистрация лотерейных билетов | 90 |
| 7.7.15. | Регистрация неполной упаковки товара | 92 |
| 7.8. | Контроль возраста | 94 |
| 7.9. | Контроль срока годности по штрихкоду маркировки | 95 |
| 7.10. | Редактирование количества | 96 |
| 7.10.1. | Редактирование количества с сенсорной клавиатуры | 97 |
| 7.10.2. | Редактирование количества с весов | 97 |
| 7.10.3. | Увеличение количества | 97 |
| 7.10.4. | Уменьшение количества | 98 |
| 7.11. | Редактирование цены | 98 |
| 7.12. | Сторнирование | 99 |
| 7.13. | Ввод карты | 100 |
| 7.13.1. | С помощью сенсорной клавиатуры | 101 |
| 7.13.2. | С помощью сканера штрихкода | 101 |
| 7.13.3. | С помощью считывателя магнитных карт | 102 |
| 7.13.4. | Отмена ввода карты клиента | 103 |
| 7.14. | Идентификация клиента | 103 |
| 7.14.1. | Визуальный поиск клиентов | 104 |
| 7.14.2. | Идентификация клиента по карте | 109 |
| 7.14.3. | Ввод карт клиента | 110 |
| 7.14.4. | Отмена клиента | 111 |
| 7.15. | Редактирование справочника клиентов | 111 |
| 7.15.1. | Добавление нового клиента | 112 |

| | | |
|---------|--|-----|
| 7.15.2. | Редактирование данных клиента..... | 114 |
| 7.16. | Замена карты..... | 115 |
| 7.17. | Система дисконтирования..... | 118 |
| 7.17.1. | Ручная скидка..... | 119 |
| 7.18. | Возврат товаров..... | 121 |
| 7.18.1. | Открытие документа возврата..... | 121 |
| 7.18.2. | Возврат по документу продажи..... | 123 |
| 7.19. | Обмен товара..... | 129 |
| 7.20. | Отправка документа на номер телефона / адрес электронной почты..... | 129 |
| 7.20.1. | Отправка на номер телефона клиента..... | 130 |
| 7.20.2. | Отправка на адрес электронной почты клиента..... | 132 |
| 7.20.3. | Отправка на номер телефона / адрес электронной почты магазина..... | 135 |
| 7.21. | Включение ИИН/БИН в чек по требованию клиента (только для Казахстана)..... | 137 |
| 7.22. | Закрытие документа..... | 139 |
| 7.22.1. | Расчет..... | 142 |
| 7.22.2. | Закрыть документ..... | 161 |
| 7.22.3. | Оплата..... | 162 |
| 7.23. | Отмена документа..... | 163 |
| 7.24. | Получение суммы в ящике..... | 163 |
| 7.25. | Печать копии печатной формы..... | 164 |
| 7.26. | Операции платежных систем..... | 166 |
| 7.26.1. | Ввод бонусной карты..... | 166 |
| 7.26.2. | Оплата внешним бонусом / Отмена оплаты внешним бонусом..... | 168 |
| 7.26.3. | Баланс..... | 169 |
| 7.26.4. | Активация карты..... | 170 |
| 7.26.5. | Возврат документа..... | 172 |
| 7.26.6. | Отмена действий..... | 173 |
| 7.26.7. | Продажа услуг..... | 174 |
| 7.26.8. | Регистрация купонов..... | 176 |
| 7.27. | Внесение / выплата денег..... | 178 |
| 7.27.1. | Быстрое..... | 178 |
| 7.27.2. | Купюрами..... | 179 |
| 7.28. | Инвентаризация..... | 181 |

| | | |
|----------|--|-----|
| 7.29. | Документы прихода и расхода товаров..... | 182 |
| 7.29.1. | Подтверждение документа прихода, созданного в АСТУ..... | 182 |
| 7.29.2. | Создание документа прихода / расхода товаров | 183 |
| 7.30. | Документы коррекции | 184 |
| 7.30.1. | Редактирование реквизитов документа | 186 |
| 7.31. | Документы предоплаты (аванса) и возврата предоплаты (аванса) | 187 |
| 7.31.1. | Документ предоплаты или аванса..... | 187 |
| 7.31.2. | Документ возврата предоплаты или аванса | 203 |
| 7.31.3. | Документ зачета или возврата предоплаты (аванса) за расчетный период | 206 |
| 7.32. | Документы оплаты кредита и возврата оплаты кредита | 207 |
| 7.32.1. | Документ оплаты кредита..... | 207 |
| 7.32.2. | Возврат оплаты кредита..... | 212 |
| 7.33. | Документы расхода и возврата расхода..... | 214 |
| 7.33.1. | Документ расхода | 214 |
| 7.33.2. | Документ возврата расхода | 217 |
| 7.34. | Операции с документом..... | 219 |
| 7.34.1. | Новый документ..... | 220 |
| 7.34.2. | Предоплата документом | 221 |
| 7.34.3. | Просмотр | 225 |
| 7.34.4. | Баланс счетчиков | 226 |
| 7.34.5. | Печать копии..... | 229 |
| 7.34.6. | Отменить..... | 230 |
| 7.34.7. | Восстановить отмененный..... | 230 |
| 7.34.8. | Отложить | 231 |
| 7.34.9. | Восстановить отложенный | 233 |
| 7.34.10. | Постановка на кран..... | 235 |
| 7.34.11. | Снятие с крана..... | 238 |
| 7.34.12. | Оплата внутренним бонусом | 241 |
| 7.34.13. | Активация подарочной карты | 243 |
| 7.34.14. | Баланс подарочной карты | 245 |
| 7.35. | Журнал документов | 245 |
| 7.35.1. | Новый документ..... | 247 |
| 7.35.2. | Документ на основании..... | 248 |

| | | |
|---------|---|-----|
| 7.35.3. | Предоплата документом | 249 |
| 7.35.4. | Просмотр | 249 |
| 7.35.5. | Восстановление..... | 250 |
| 7.35.6. | Установить фильтр | 251 |
| 7.35.7. | Снять фильтр..... | 252 |
| 7.36. | Редактирование справочника контрагентов | 252 |
| 7.36.1. | Добавление контрагента в режиме регистрации | 253 |
| 7.36.2. | Редактирование контрагента | 253 |
| 7.37. | Сервис..... | 254 |
| 7.37.1. | Касса..... | 255 |
| 7.37.2. | Оператор фискальных данных | 256 |
| 7.37.3. | Дополнительные отчеты | 259 |
| 7.37.4. | Платежные системы | 259 |
| 7.37.5. | Обмен данными | 260 |
| 7.37.6. | Операции | 265 |
| 7.37.7. | Дата/время | 274 |
| 7.38. | Просмотр реквизитов товара..... | 275 |
| 7.39. | Калькулятор | 276 |
| 7.40. | Автоматический обмен данными..... | 276 |
| 7.41. | Блокировка Frontol | 277 |
| 7.42. | Работа с несколькими группами печати | 277 |
| 8. | Отчеты | 279 |
| 8.1. | Кассовые отчеты..... | 280 |
| 8.1.1. | Эмуляция отчета без гашения (X-отчет) | 281 |
| 8.1.2. | Эмуляция отчета с гашением (Z-отчет) | 281 |
| 8.2. | Дополнительные отчеты | 282 |
| 8.2.1. | Формулы, используемые в алгоритмах вычисления | 282 |
| 8.2.2. | Разрезы на позицию / документ..... | 283 |
| 8.2.3. | Кассиры подробно | 285 |
| 8.2.4. | Кассиры..... | 286 |
| 8.2.5. | Часы..... | 287 |
| 8.2.6. | Скидки..... | 288 |
| 8.2.7. | Скидки по дисконтным картам..... | 289 |

| | | |
|---------|---|-----|
| 8.2.8. | Товары..... | 290 |
| 8.2.9. | Товары подробно | 291 |
| 8.2.10. | Секции в ККМ..... | 292 |
| 8.2.11. | Налоговые ставки | 293 |
| 8.2.12. | Налоговые ставки по оплатам | 293 |
| 8.2.13. | Налоговые группы | 294 |
| 8.2.14. | Валюты | 295 |
| 8.2.15. | Акт о возврате | 296 |
| 8.2.16. | Незакрытые документы кратко | 297 |
| 8.2.17. | Контрольная лента краткая..... | 298 |
| 8.2.18. | Критичные операции..... | 299 |
| 8.2.19. | Движения денежного ящика | 300 |
| 8.2.20. | Вознаграждения по разрезам..... | 301 |
| 8.2.21. | Вознаграждения по сотрудникам..... | 302 |
| 8.2.22. | Предоплаты | 303 |
| 8.2.23. | Сводный отчет | 304 |
| 8.2.24. | Общая выручка | 305 |
| 8.2.25. | Выручка по кассирам / официантам | 306 |
| 8.2.26. | Выручка по точкам обслуживания / залам..... | 307 |
| 8.2.27. | Выручка по часам | 308 |
| 8.2.28. | Начисления по клиентам / картам..... | 308 |
| 8.2.29. | Системный балансовый / балансовый по официанту / балансовый по всем официантам..... | 309 |
| 8.2.30. | Отказы из документов..... | 310 |
| 8.2.31. | Общий расход блюд / сторнирование блюд..... | 311 |
| 8.2.32. | Расход блюд по официантам | 312 |
| 8.2.33. | Расход блюд по группам печати | 313 |
| 8.2.34. | Расход блюд по категориям..... | 314 |
| 8.2.35. | Возвраты заказов / отмены заказов..... | 315 |
| 8.2.36. | Характеристики продаж..... | 315 |
| 8.2.37. | Использование модификаторов..... | 316 |
| 9. | План обучения персонала..... | 317 |
| 9.1. | Первое занятие..... | 317 |
| 9.2. | Второе занятие..... | 318 |

| | |
|--|-----|
| 10. Описание ошибок и способов их устранения | 319 |
| Приложение 1. Особенности работы с платежными системами | 355 |
| Frontol Discount Unit | 355 |
| Ввод бонусной карты | 355 |
| Баланс карты | 358 |
| Анкета клиента | 359 |
| Frontol Priority API | 361 |
| Активация подарочной карты, деактивация в том же документе | 362 |
| Возврат подарочной карты | 362 |
| Баланс подарочной карты | 363 |
| Оплата подарочной картой | 365 |
| Ввод бонусной карты | 366 |
| Дополнительная информация | 368 |
| Loymax | 369 |
| Расчет скидки без ввода купонов и скидочных карт | 370 |
| Замена карты | 371 |
| Manzana Loyalty 2013 SP1 | 371 |
| Ввод бонусной карты | 372 |
| Расчет скидки без ввода купонов и скидочных карт | 373 |
| NewPay | 373 |
| Оплата | 373 |
| Отмена оплаты | 375 |
| Возврат | 375 |
| OZON Бонус | 375 |
| Ввод бонусной карты | 376 |
| Начисление бонусов | 378 |
| Pinpay | 378 |
| Продажа услуг | 378 |
| Создание личного кабинета | 379 |
| Работа в личном кабинете | 380 |
| Регистрация платежа | 380 |
| Создание шаблона | 381 |
| Удаление шаблона | 383 |

| | |
|--|-----|
| Выход..... | 383 |
| Platius..... | 383 |
| Авторизация..... | 384 |
| Оплата бонусами / Отмена оплаты бонусами..... | 387 |
| Оплата документа..... | 387 |
| Закрытие документа..... | 388 |
| RightWay..... | 388 |
| Ввод бонусной карты..... | 389 |
| Sendy..... | 390 |
| Оплата через сервис «Sendy»..... | 390 |
| SWiP..... | 391 |
| Продажа..... | 391 |
| Оплата..... | 392 |
| Изменение способа оплаты..... | 393 |
| Возврат заказа SWiP..... | 394 |
| Атол РАУ..... | 395 |
| Оплата и отмена оплаты..... | 395 |
| Отмена оплаты..... | 398 |
| Возврат..... | 399 |
| Все в плюсе..... | 401 |
| МОБИ.Деньги..... | 401 |
| Оплата через сервис «МОБИ.Деньги»..... | 401 |
| НЕТТО ЧЕК..... | 402 |
| Продажа услуг через платежную систему НЕТТО ЧЕК: Прием платежей..... | 402 |
| РИТМ 2000 CRM..... | 403 |
| Работа с льготами..... | 404 |
| RS.Loyalty.АСТОР..... | 405 |

1. Введение

1.1. Сокращения

| | |
|---------|--|
| АМ | Акцизная марка |
| АС | Авторизационный сервер |
| АСТУ | Автоматизированная система товарного учета |
| БД | База данных |
| ГИС МТ | Государственная информационная система маркировки товаров («Честный знак») |
| ГП | Группа печати |
| ГТД | Грузовая таможенная декларация |
| ЕГАИС | Единая государственная автоматизированная информационная система |
| ИС МДЛП | Федеральная государственная информационная система мониторинга движения лекарственных препаратов для |
| КИ | Код идентификации (также см. КМ) |
| КиЗ | Контрольно-идентификационный знак |
| ККМ | Контрольно-кассовая машина — в рамках ПО Frontol это фискальный регистратор |
| ККТ | Контрольно-кассовая техника |
| ОИСМ | Оператор информационных систем маркировки |
| ОС | Операционная система |
| ПД | Принтер документов |
| ПК | Персональный компьютер |
| ПО | Программное обеспечение |
| РМ | Рабочее место |
| СБП | Сервис быстрых платежей |
| СЛ | Система лояльности |
| ТО | Точка обслуживания |
| ТСД | Терминал сбора данных |
| ТТН | Товарно-транспортная накладная |
| УТМ | Универсальный транспортный модуль |
| ЭК | Экран кассира |
| ЭП | Экран покупателя |
| FM | Frontol Manager |
| FMU | Frontol Mark Unit |

1.2. Условные обозначения



Информация, выделенная таким образом, является важной и требует обязательного прочтения и / или выполнения.



Информация, отмеченная такой иконкой, носит ознакомительный и / или рекомендательный характер.



Информация, отмеченная такой иконкой, является примером использования настройки или механизма работы.

1.3. Назначение

В настоящем руководстве оператора приведена информация по использованию программного комплекса Frontol, предназначенного для автоматизации торгового процесса в небольших магазинах, в которых есть компьютер с сенсорным экраном и сканер штрихкодов, но нет клавиатуры.

В состав ПО Frontol входят компоненты FastReport, авторские права на которые принадлежат компании Fast Report Inc. Компоненты используются на основе приобретенной лицензии.

2. Запуск программы

Запуск Frontol возможен следующими способами:

- автоматически при загрузке операционной системы;
- выбором в меню «Пуск/Программы/АТОЛ/Frontol 6/Frontol» («Start/Programs/АТОЛ/Frontol 6/Frontol»).

Если при установке Frontol директория установки была выбрана по умолчанию, то возможен следующий вариант запуска программы.

1. Выберите в меню «Пуск» («Start») пункт «Выполнить...» («Run...»).

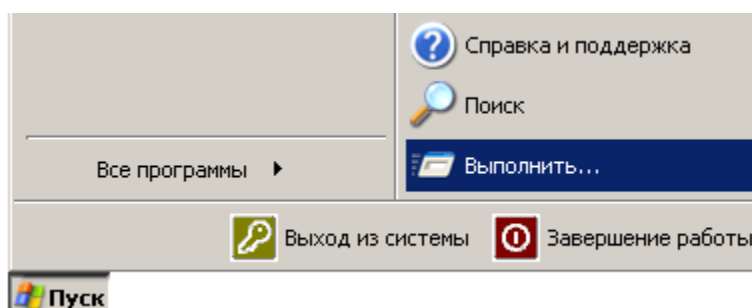

2. Наберите «C:\Program Files\ATOL\FRONTOL6\BIN\Frontol.exe».

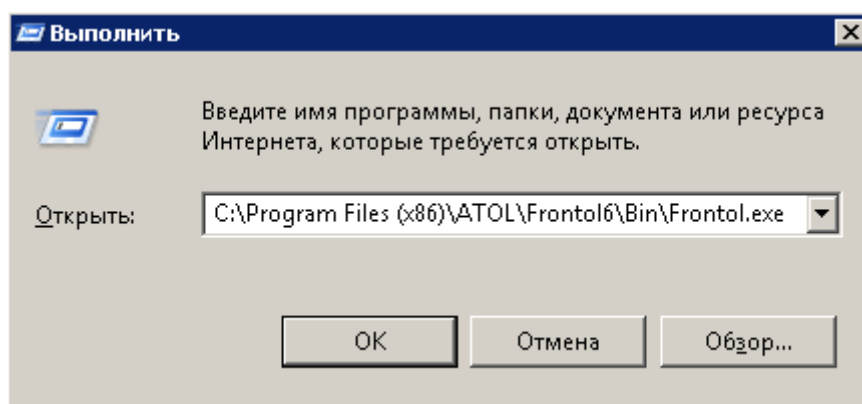

3. Нажмите кнопку «ОК» или [Enter].

При необходимости воспользуйтесь кнопкой «Обзор...» («Browse...») для визуального поиска программы.

Если в приложении администратора подключен какой-либо функционал, доступ к которому не поддерживается действующей лицензией на ПО, то запуск приложения кассира прерывается. Название недоступного модуля (функционала) выводится в сообщении об ошибке, например:

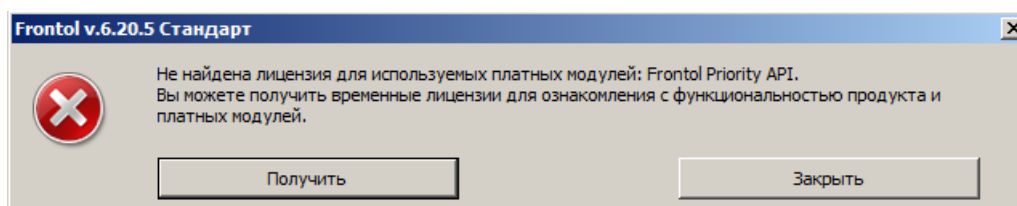

Необходимо сообщить об ошибке администратору для изменения настроек.

Если близок к завершению или закончен срок действия лицензии на кассовое ПО и / или подписки на обновления, то при запуске программы выводится предупреждение, например:

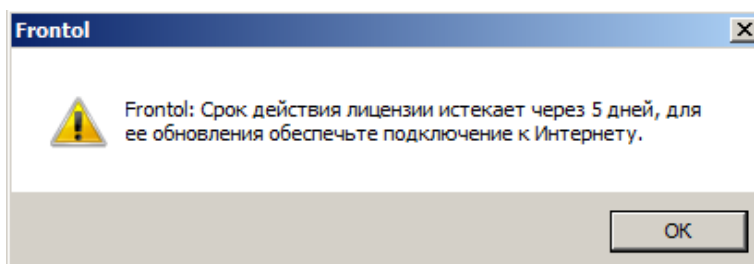

Следует сообщить о предупреждении администратору для своевременного продления лицензии.

При каждом запуске сеанса перед авторизацией также проверяется статус Release Pack — подписки на обновление ПО (актуально для версий ПО 6.20.6 и ниже). Если имеется активная подписка и до окончания ее срока действия остается менее 30 дней, выводится информационное окно с предупреждением, например:

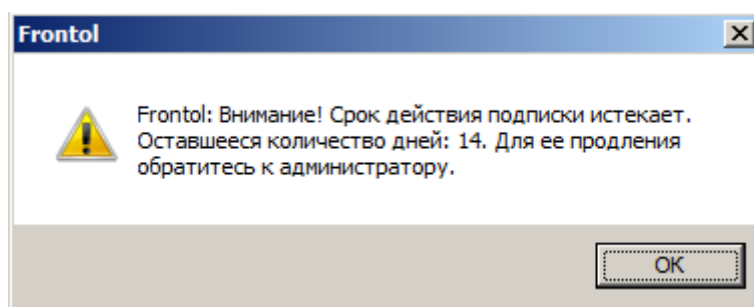

В случае скорого прекращения срока действия и лицензии, и подписки выводится предупреждение только о приближающемся истечении срока действия лицензии.

Если подписка уже неактивна, выводится следующее уведомление.

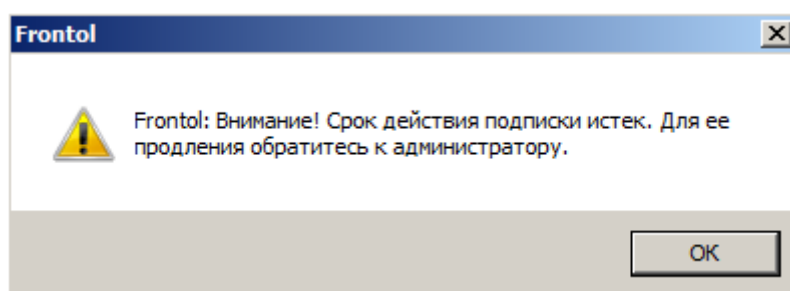

Следует сообщить о предупреждениях администратору для своевременного продления лицензии.

3. Знакомство с Frontol

В данном руководстве оператора рассматривается преднастроенный в типовой базе данных вид Frontol. Вид Frontol полностью настраивается администратором.

3.1. Вызов функций

Для вызова операций Frontol использует набор функций. Чтобы вызвать определенную функцию, необходимо нажать на соответствующую кнопку сенсорного экрана. Например, при

нажатии на кнопку  выполняется регистрация товара, штрихкод которого введен в поле ввода.







Сенсорный экран (Touchscreen) — устройство ввода информации, представляющее собой экран, реагирующий на прикосновения к нему.

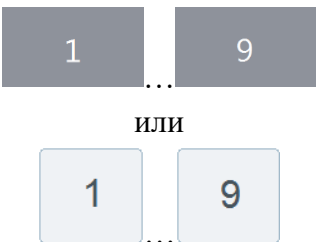





При работе с сенсорным экраном есть ряд некоторых особенностей.

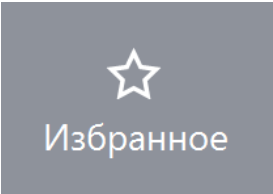
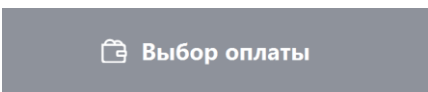
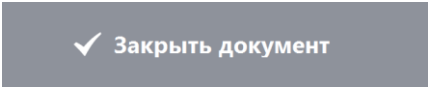
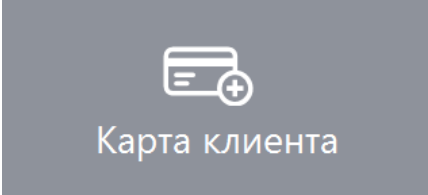
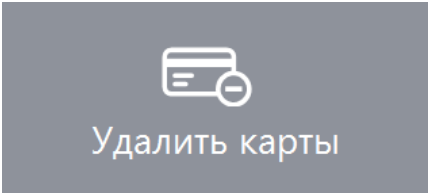



1. **Перемещение курсора по экрану.** Если нужно переместить курсор из одного места экрана в другое, необходимо просто прикоснуться к нужной области сенсорного экрана.
2. **Одиное нажатие на кнопку (поле).** То же, что и перемещение курсора по экрану, только после нажатия на кнопку (поле) будет выполнена функция, закрепленная за кнопкой (полем).
3. **Двойное нажатие на кнопку (поле).** То же, что и одиное нажатие, отличие — нажимать нужно два раза с интервалом менее 0,5 с. При работе со списком (товаров, разрезов и др.) двойное нажатие на значение эквивалентно последовательности: выбор необходимого значения и нажатие на кнопку [ОК].
4. **Вертикальная прокрутка без использования мыши** (прокрутка с нажатием и удержанием пальцем). Позволяет перемещаться по списку без использования мыши. Области интерфейса, где реализована вертикальная прокрутка пальцем:
 - меню «[Сервис](#)»;
 - перечень позиций в открытом документе (см. [вид окна «Регистрация»](#));
 - меню «[Операции с документом](#)»;
 - перечень товаров в [окне визуального поиска](#) видов «Список» и «Дерево».

В таблице представлены интерфейс кнопок и функции Frontol, которые они вызывают.

| Кнопка | Выполняемые функции |
|---|---|
| Ввод | |
|  | <p style="text-align: center;">Функции «0» – «9»</p> <p style="text-align: center;">Ввод цифр (кода, штрихкода, цены, количества, номера разреза, номера документа и т. д.)</p> |

| Кнопка | Выполняемые функции |
|---|---|
|  или  | Функция «Разделитель» Десятичная точка (разделитель рублей и копеек, килограммов и граммов) |
|  | Функции «А» – «Z» Ввод букв (наименование товара, фильтр и т. д.) |
| Работа со справочником | |
|  | Функция «Просмотр элемента» Вывод карточки товара для просмотра (см. на стр. 275) |
|  | Функция «Добавление элемента» Добавление записей в справочник клиентов |
|  | Функция «Редактирование элемента» Редактирование записей в справочнике клиентов |
|  | Функция «Товары с классификатором» Выбор товаров с определенным классификатором (см. на стр. 65) |
| Документ | |
|  | Функция «Оплата (ОК / Выбор)» Переход в режим оплаты документа (см. на стр. 142) Подтверждение выбора (эквивалент клавиши [Enter]) |
|  | Функция «Закрытие (ОК / Выбор)» Закрытие документа (см. на стр. 161) |
|  | Функция «Карта клиента» Ввод карты клиента (см. на стр. 100) |
|  | Функция «Отмена карты клиента» Отмена введенной карты клиента (см. на стр. 103) |





| Кнопка | Выполняемые функции |
|---|--|
| Ручные скидки | |
|  Ручная скидка | Функция «Начислить ручную скидку» Начисление ручной скидки (см. на стр. 119) |
|  Удалить скидку | Функция «Ручные скидки / Отмена» Отмена ручной скидки (см. на стр. 120) |
| Регистрация | |
|  Поиск | Функция «Визуальный поиск» Вызов окна визуального поиска: <ul style="list-style-type: none"> • для регистрации товаров (см. на стр. 53); • для фильтрации списка документов (см. на стр. 31); • для регистрации купюр (см. на стр. 178). |
|  Код | Функция «По коду» Регистрация по коду (см. на стр. 52) |
|  Штрихкод | Функция «По штрихкоду» Регистрация по штрихкоду (см. на стр. 50) |
|  Св. цена | Функция «По свободной цене» Регистрация по свободной цене (см. на стр. 52) |
| Редактирование | |
|  | Функция «Сторно позиции» Сторнирование позиции в документе (см. на стр. 99) |

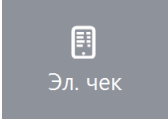
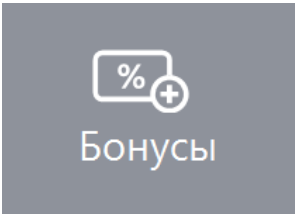
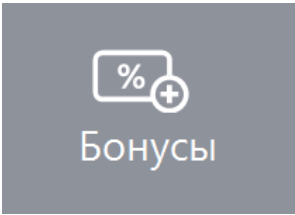



| Кнопка | Выполняемые функции |
|---|--|
|  | Функция «Редактирование количества» Редактирование количества уже зарегистрированного товара (см. на стр. 97) |
|  | Функция «Редактирование цены» Редактирование цены уже зарегистрированного товара (см. на стр. 98) |
|  | Функция «Увеличение количества» Увеличение количества уже зарегистрированного товара (см. на стр. 97) |
|  | Функция «Уменьшение количества» Уменьшение количества уже зарегистрированного товара (см. на стр. 98) |
| Меню | |
|  | Функция «Меню» Открытие меню со списком операций документа (см. на стр. 219) |
| Операции с документом | |
| Пункт меню | Выполняемые функции |
| Новый документ | Функция «Новый» Открытие нового документа (см. на стр. 220) |
| Предоплата документом | Функция «Предоплата документом» Открытие документа предоплаты (см. на стр. 221) |
| Просмотр | Функция «Просмотр» Просмотр документа (см. на стр. 225) |
| Баланс счетчиков | Функция «Баланс счетчиков» Баланс счетчиков (см. на стр. 226) |
| Печать копии | Функция «Печать копии» Печать копии (см. на стр. 229) |

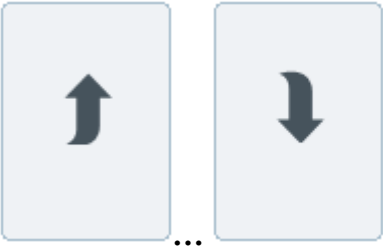
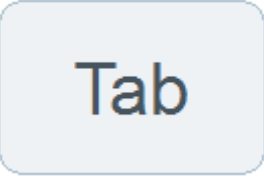

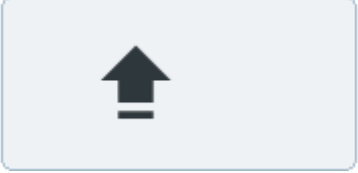
| Кнопка | Выполняемые функции |
|---|---|
| Печать копии печатной формы | Функция «Печать копии печатной формы» Печать копии печатной формы (см. на стр. 164) |
| Печать марки | Функция «Печать марки» Печать марки |
| Печать счета | Функция «Печать счета» Печать счета |
| Отмена счета | Функция «Отмена счета» Отменить счет |
| Перенос позиций | Функция «Перенос позиций» Перенести позиции из одного документа в другой |
| Отменить | Функция «Отменить» Отменить документ (см. на стр. 230) |
| Восстановить отмененный | Функция «Восстановление отмененного» Восстановить отмененный документ (см. на стр. 230) |
| Отложить | Функция «Откладывание» Отложить документ (см. на стр. 231) |
| Восстановить отложенный | Функция «Восстановление отложенного» Восстановить отложенный документ (см. на стр. 233) |
| Зарезервировать | Функция «Резервирование» Зарезервировать документ |
| Восстановить зарезервированный | Функция «Восстановление зарезервированного» Восстановить зарезервированный документ |
| Постановка на кран | Функция «Операции с документами\Режим регистрации\Постановка на кран» Создание документа «Постановка на кран» (см. на стр. 235). |
| Снятие с крана | Функция «Операции с документами\Режим регистрации\Снятие с крана» Создание документа «Снятие с крана» (см. на стр. 238). |
| Оплата внутренним бонусом | Функция «Оплата внутренним бонусом» Оплатить часть документа внутренним бонусом (см. на стр. 235) |
| Отмена оплаты внутренним бонусом | Функция «Отмена оплаты внутренним бонусом» Отменить начисление на документ внутреннего бонуса. (см. на стр. 243) |
| Активация подарочной карты | Функция «Активация подарочной карты» Активировать подарочную карту (см. на стр. 243) |

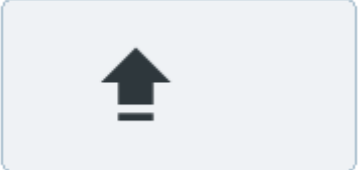
| Кнопка | Выполняемые функции |
|--|---|
| Отмена активации подарочной карты | Функция «Отмена активации подарочной карты» Отменить активацию подарочной карты (см. на стр. 243) |
| Баланс подарочной карты | Функция «Баланс подарочной карты» Вывести баланс подарочной карты (см. на стр. 245) |
| Журнал документов | Функция «Открыть журнал» Переход в режим «Журнал документов», предназначенный для удобного просмотра документов (см. на стр. 245) |
| Редактирование контрагента | Функция «Обновить реквизиты контрагента» Редактирование реквизитов контрагента (см. на стр. 252) |
| Отмена контрагента | Функция «Отмена контрагента» Отмена контрагента (см. на стр. 254) |
| Ввод телефона или электронной почты клиента или кнопка:  | Функция «Ввод телефона или электронной почты клиента» Ввод контактной информации о клиенте для отправки чека на адрес его электронной почты или номер телефона (см. на стр. 129) |
| Операции платежной системы | |
|  | Функция «Ввод бонусной карты» Ввести бонусную карту клиента (см. на стр. 166) |
|  | Функция «Оплата внешним бонусом» Оплатить часть документа бонусной картой клиента (см. на стр. 168) |
| Журнал документов | |
| Пункт меню | Выполняемые функции |
| Новый документ | Функция «Новый» Открыть новый документ (см. на стр. 247) |
| Документ на основании | Функция «Документ на основании» Создать документ на основании выбранного в журнале документов (см. на стр. 248) |
| Просмотр | Функция «Просмотр» Открыть документ для просмотра (см. на стр. на 249) |

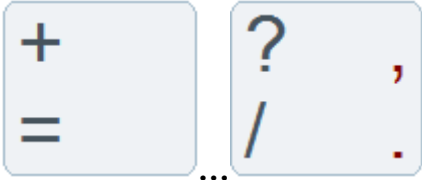
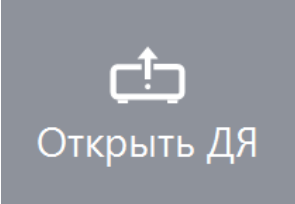
| Кнопка | Выполняемые функции |
|--|--|
| <p style="text-align: center;">Восстановление</p> | <p style="text-align: center;">Функция «Восстановить»</p> <p>Восстановить документ, выбранный в журнале документов (см. на стр. 250)</p> |
| <p style="text-align: center;">Установить фильтр</p> | <p style="text-align: center;">Функция «Установить фильтр»</p> <p>Установить фильтр в журнале документов (см. на стр. 251)</p> |
| <p style="text-align: center;">Снять фильтр</p> | <p style="text-align: center;">Функция «Снять фильтр»</p> <p>Снять фильтр, установленный в журнале документов (см. на стр. 252)</p> |
| Сервис | |
| <div style="border: 1px solid black; padding: 20px; text-align: center; width: 100px; margin: 0 auto;"> <p style="font-size: 24px; color: #4F81BD;">Сервис</p> </div> | <p style="text-align: center;">Функция «Сервис»</p> <p>Открыть список сервисных операций — обмен данными, снятие отчетов и др. (см. на стр. 254), в том числе:</p> <ul style="list-style-type: none"> • печать документа открытия смены и кассовых отчетов (см. на стр. 255); • печать дополнительных отчетов (см. на стр. 282); • производство операций платежных систем (см. на стр. 259); • загрузка (см. на стр. 261) и выгрузка (см. на стр. 261) данных, выгрузка журнала работы <i>FrontolService</i>; • открытие и закрытие смены (см. на стр. 265); • установка курсов валют (см. на стр. 266); • печать отчетов (см. на стр. 267), ценников (см. на стр. 267); • загрузка весов с ПЭ новыми либо всеми товарами (см. на стр. 266); • включение и выключение режима самообслуживания <i>Frontol Selfie</i>; • включение и выключение обучающего режима (см. на стр. 269); • просмотр и удаление уведомлений (см. на стр. 270); • просмотр сообщений от компании АТОЛ (см. на стр. 272); • установка даты и времени в ККМ и ПК (см. на стр. 274); • синхронизация даты и времени ККМ с ПК (см. на стр. 275). |
| Управление | |
| <div style="border: 1px solid black; padding: 10px; text-align: center; width: 100px; margin: 0 auto;">  </div> | <p style="text-align: center;">Функция «Вверх»</p> <p style="text-align: center;">Перемещение по списку вверх</p> |

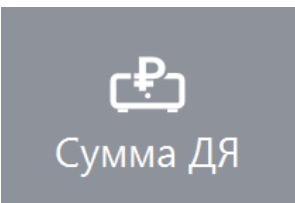
| Кнопка | Выполняемые функции |
|---|--|
|  | <p>Функция «Вниз» Перемещение по списку вниз</p> |
|  | <p>Функция «Страница вверх» Перемещение по списку в начало</p> |
|  | <p>Функция «Страница вниз» Перемещение по списку в конец</p> |
|  | <p>Перемещение в верхний / нижний каталог Используется для перемещения по иерархическому списку</p> |
|  | <p>Функция «Перейти (Tab)» Перемещение курсора к следующему элементу (эквивалент клавиши [Tab])</p> |
|  | <p>Функция «Временный регистр (Shift)» Эквивалент клавиши [Shift] на стандартной клавиатуре</p> |
|  | <p>Функция «Регистр (Caps Lock)» Эквивалент клавиши [Caps Lock] на стандартной клавиатуре</p> |
|  | <p>Функция «Регистр верхний» Включение верхнего регистра клавиатуры (ввод прописных букв)</p> |

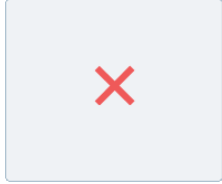
| Кнопка | Выполняемые функции |
|--|--|
|  | <p>Функция «Регистр нижний» Включение нижнего регистра клавиатуры (ввод строчных букв)</p> |
|  | <p>Функция «Удалить предыдущий (BackSpace)» Удаление предыдущего знака. Эквивалент клавиши [BackSpace] на стандартной клавиатуре</p> |
| Калькулятор | |
| <p>Кнопки клавиатуры:</p>  | <p>Функции «+», «-», «*», «/», «%», «1/x», «+/-», «=» Операции сложения, вычитания, умножения, деления, процента от числа, обратного числа, изменения знака числа; получение результата операции</p> |
| Оборудование | |
|  <p>Открыть Дя</p> | <p>Функция «Открыть денежный ящик» Открытие денежного ящика</p> |
| Дополнительные | |
|  | <p>Функция «Сброс» Сброс поля ввода или выход из текущего режима</p> |
|  | <p>Функция «Ввод количества» Ввод количества регистрируемого товара</p> |
|  <p>Сумма Дя</p> | <p>Функция «Сумма в ящике» Вывод суммы в денежном ящике в поле ввода (см. на стр. 163)</p> |
| <p>Регистрация</p> | <p>Функция «Перейти в режим регистрации» Переход в режим регистрации (см. на стр. 37)</p> |

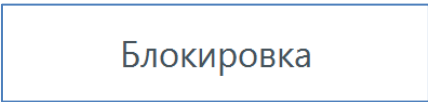
| Кнопка | Выполняемые функции |
|--|--|
|  | <p>Функция «Расчет (ОК / Выбор)» Подтверждение выбора (см. на стр. 31). Закрытие окна с сохранением выбранных параметров</p> |
|  | <p>Функция «Отмена (Выход)» Отмена выбора (см. на стр. 31). Закрытие окна без сохранения выбранных параметров</p> |
|  | <p>Функция «Переключение языка клавиатуры» Переключение языка клавиатуры</p> |
| <p>Системные</p> | |
|  | <p>Функция «Блокировка» Блокировка Frontol (для разблокировки требуется авторизация) (см. на стр. 277)</p> |

3.2. Использование сенсорной клавиатуры

При работе с Frontol используется экранная сенсорная клавиатура. Она расположена в нижней части окна, и ее вид зависит от типа окна. Макеты представлены ниже.

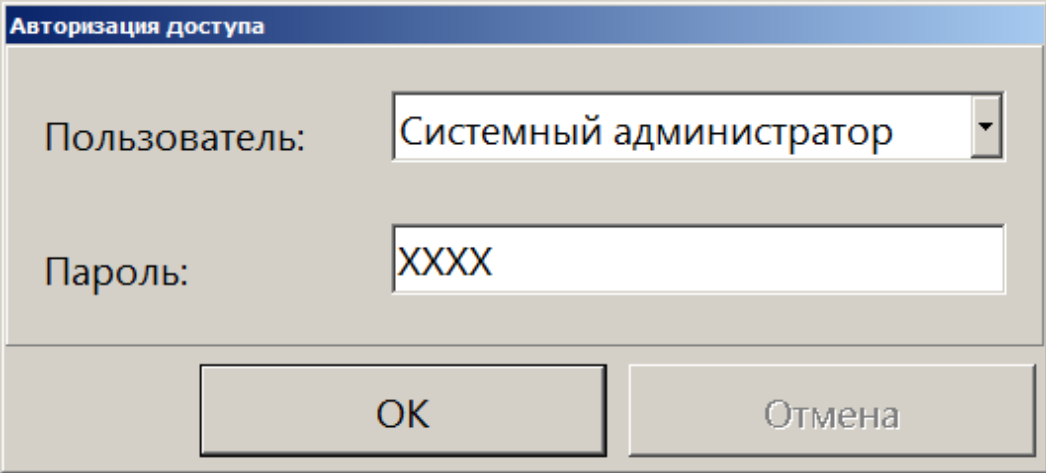
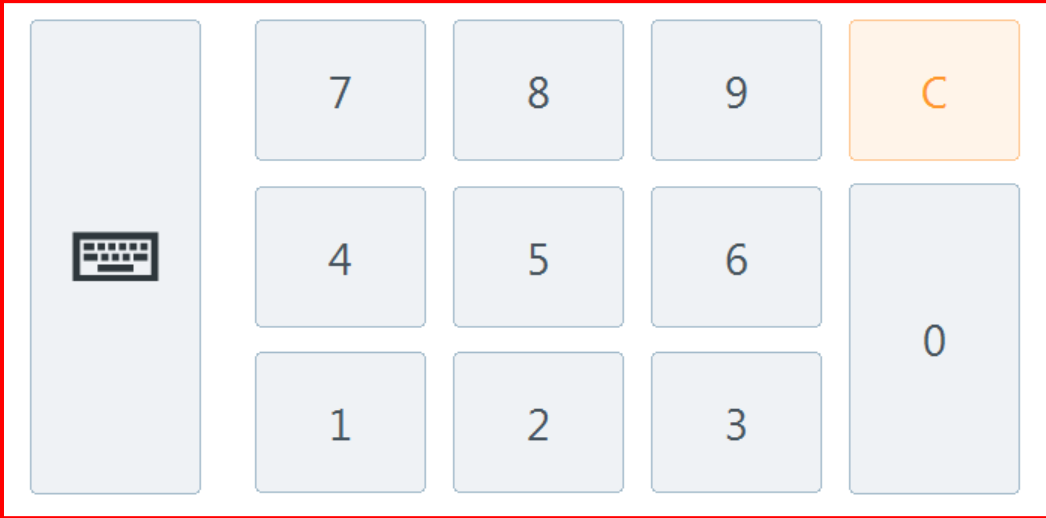
| Макет | Назначение |
|-------------|--|
| Авторизация | <p style="text-align: center;">Окно авторизации доступа</p>  <p style="text-align: center;">ОК Отмена</p>  |

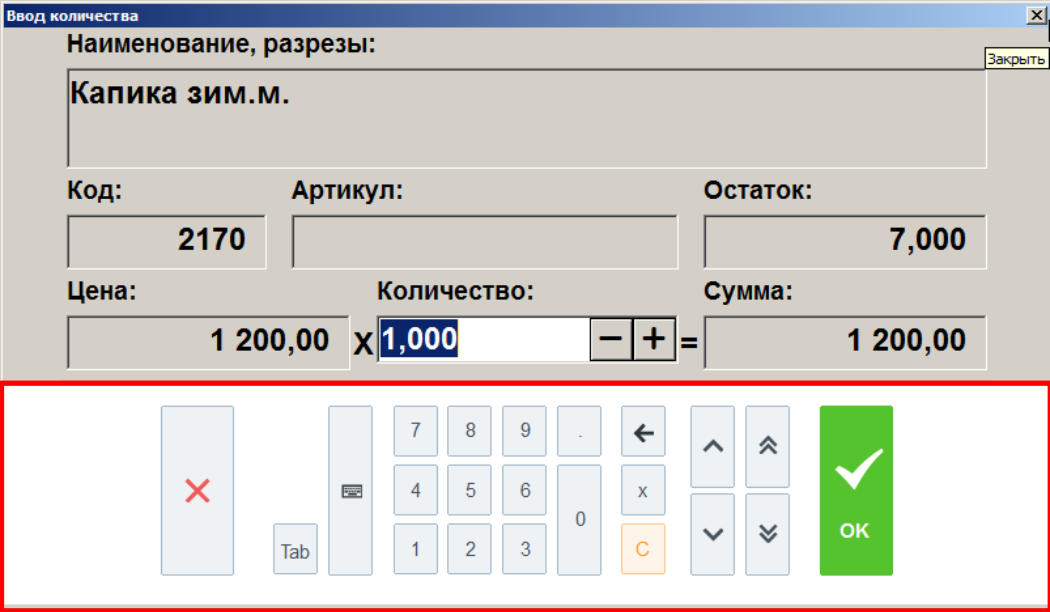
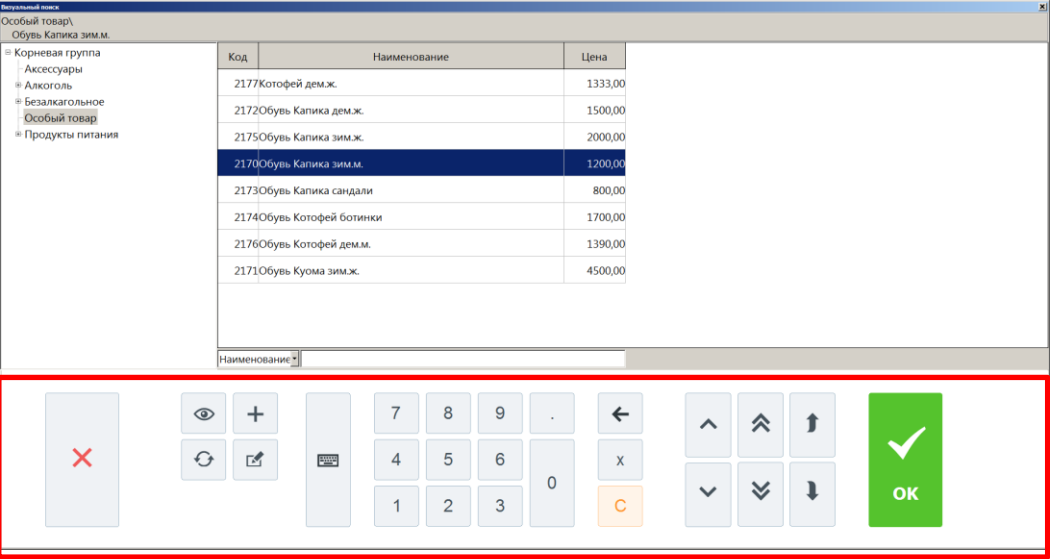
| Макет | Назначение | | | | | | | | | | | | | | | | | | | | | | | | | | | |
|-------------------------|--|---------|--------------|------|------|----------------|---------|------|---------------------|---------|------|---------------------|---------|------|---------------------|---------|------|----------------------|--------|------|-----------------------|---------|------|----------------------|---------|------|--------------------|---------|
| <p>Редактирование</p> | <p>Окна, служащие для добавления либо редактирования параметров</p>  <p>Ввод количества</p> <p>Наименование, разрезы: Капика зим.м. Заккрыть</p> <p>Код: 2170 Артикул: Остаток: 7,000</p> <p>Цена: 1 200,00 Количество: 1,000 Сумма: 1 200,00</p> | | | | | | | | | | | | | | | | | | | | | | | | | | | |
| <p>Визуальный поиск</p> | <p>Визуальный поиск</p>  <p>Визуальный поиск</p> <p>Обувь Капика зим.м.</p> <table border="1"> <thead> <tr> <th>Код</th> <th>Наименование</th> <th>Цена</th> </tr> </thead> <tbody> <tr> <td>2177</td> <td>Котофей дем.ж.</td> <td>1333,00</td> </tr> <tr> <td>2172</td> <td>Обувь Капика дем.ж.</td> <td>1500,00</td> </tr> <tr> <td>2175</td> <td>Обувь Капика зим.ж.</td> <td>2000,00</td> </tr> <tr> <td>2170</td> <td>Обувь Капика зим.м.</td> <td>1200,00</td> </tr> <tr> <td>2173</td> <td>Обувь Капика сандали</td> <td>800,00</td> </tr> <tr> <td>2174</td> <td>Обувь Котофей ботинки</td> <td>1700,00</td> </tr> <tr> <td>2176</td> <td>Обувь Котофей дем.м.</td> <td>1390,00</td> </tr> <tr> <td>2171</td> <td>Обувь Куома зим.ж.</td> <td>4500,00</td> </tr> </tbody> </table> | Код | Наименование | Цена | 2177 | Котофей дем.ж. | 1333,00 | 2172 | Обувь Капика дем.ж. | 1500,00 | 2175 | Обувь Капика зим.ж. | 2000,00 | 2170 | Обувь Капика зим.м. | 1200,00 | 2173 | Обувь Капика сандали | 800,00 | 2174 | Обувь Котофей ботинки | 1700,00 | 2176 | Обувь Котофей дем.м. | 1390,00 | 2171 | Обувь Куома зим.ж. | 4500,00 |
| Код | Наименование | Цена | | | | | | | | | | | | | | | | | | | | | | | | | | |
| 2177 | Котофей дем.ж. | 1333,00 | | | | | | | | | | | | | | | | | | | | | | | | | | |
| 2172 | Обувь Капика дем.ж. | 1500,00 | | | | | | | | | | | | | | | | | | | | | | | | | | |
| 2175 | Обувь Капика зим.ж. | 2000,00 | | | | | | | | | | | | | | | | | | | | | | | | | | |
| 2170 | Обувь Капика зим.м. | 1200,00 | | | | | | | | | | | | | | | | | | | | | | | | | | |
| 2173 | Обувь Капика сандали | 800,00 | | | | | | | | | | | | | | | | | | | | | | | | | | |
| 2174 | Обувь Котофей ботинки | 1700,00 | | | | | | | | | | | | | | | | | | | | | | | | | | |
| 2176 | Обувь Котофей дем.м. | 1390,00 | | | | | | | | | | | | | | | | | | | | | | | | | | |
| 2171 | Обувь Куома зим.ж. | 4500,00 | | | | | | | | | | | | | | | | | | | | | | | | | | |

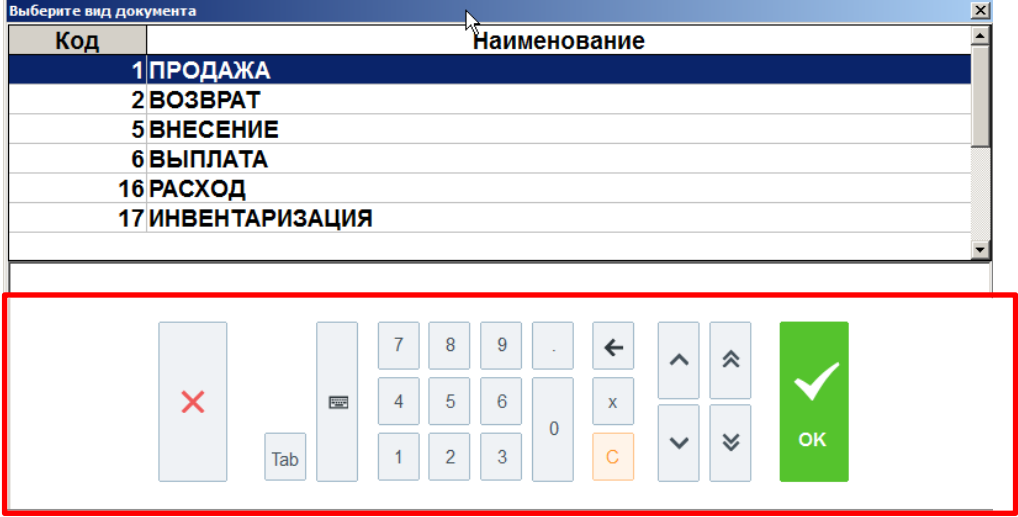
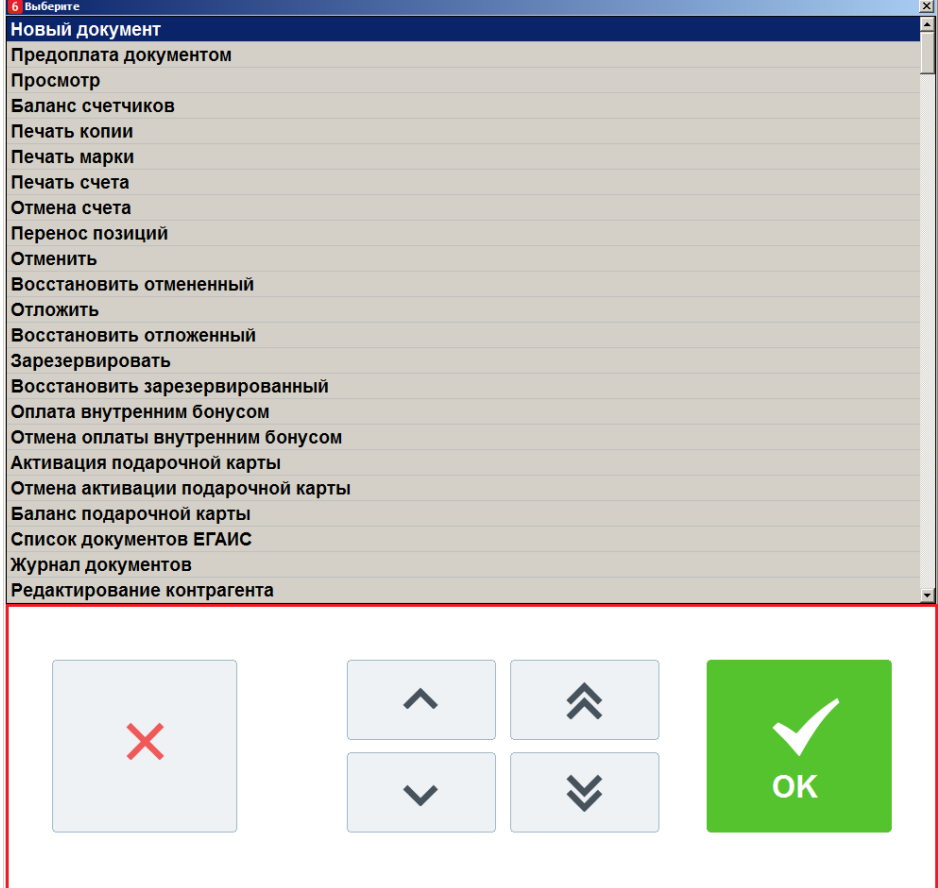
| Макет | Назначение |
|---|--|
| <p data-bbox="134 611 359 645">Выбор элемента</p> | <p data-bbox="392 315 1437 383">Окна выбора элемента, в которых предусмотрена возможность фильтрации значений</p>  |
| <p data-bbox="134 1429 359 1496">Выбор элемента из списка</p> | <p data-bbox="392 976 1302 1043">Окна выбора элемента, в которых не предусмотрена возможность фильтрации значений</p>  |

Для ввода букв, цифр и других символов используется экранная клавиатура, открыть которую



можно нажатием кнопки

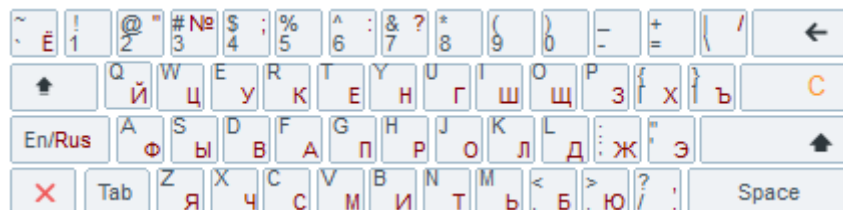

3.3. Общие положения

3.3.1. Заполнение полей ввода

3.3.1.1. Ввод даты

Поле для ввода даты выглядит следующим образом.

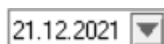

Для выбора даты необходимо нажать кнопку . В результате появится календарь, в котором достаточно нажать на нужную дату.

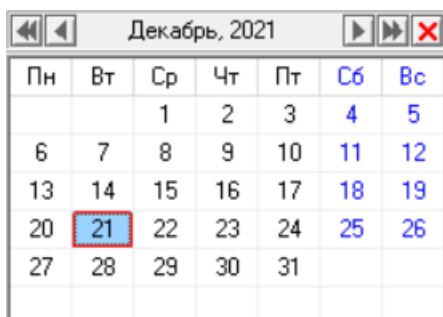

3.3.1.2. Ввод времени

Поле для ввода времени выглядит следующим образом.



Для выбора времени необходимо с помощью управляющих клавиш  установить нужное значение.

3.3.1.3. Ввод числовых значений

Поле ввода числовых значений выглядит следующим образом.



Для ввода значения необходимо использовать кнопки . При однократном нажатии на кнопку значение поля изменится на 0,5 либо 1,0 (зависит от определяемого параметра) в большую или меньшую сторону в зависимости от знака, указанного на кнопке.

Для быстрого изменения кнопку следует нажать и удерживать. В случае введения некорректного значения его величина будет автоматически ограничена ближайшим из минимально или максимально допустимых для данного значения.

Если изменяемое значение:

- **меньше минимально возможного** — использование кнопки увеличения значения приведет к выставлению минимального значения;
- **больше максимально возможного** — использование кнопки уменьшения значения приведет к выставлению максимального значения.

3.3.1.4. Ввод буквенных значений

Поле ввода буквенных значений имеет вид:

Для введения данных используется сенсорный макет клавиатуры.

Чтобы ввести буквы и другие символы, надо перейти на другой макет, для этого необходимо



нажать кнопку

Перед вводом букв необходимо проверить язык включенной раскладки клавиатуры. Язык раскладки клавиатуры отображается в нижней строке состояния.

Рубли 09:15 !!:!! RU 16.01.18 17:33:08

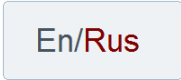
В случае необходимости его можно переключить. Для переключения раскладки клавиатуры с русского на английский и наоборот служит кнопка  на сенсорной клавиатуре.

Ввод строчных букв производится простым нажатием на кнопку с соответствующей буквой.

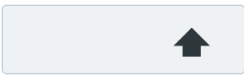
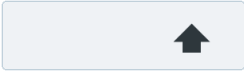

При нажатии на кнопку  будет вводиться буква «а».

В связи с тем что на сенсорной клавиатуре невозможно одновременно нажать две кнопки, кнопка  работает так: перед тем как ввести символ верхнего регистра или дополнительные символы, расположенные на цифровых клавишах, необходимо нажать кнопку  (она будет находиться в состоянии нажатия до повторного нажатия на нее). Если необходимо ввести слово или несколько слов, состоящие из прописных букв, то можно

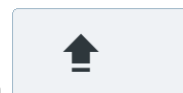

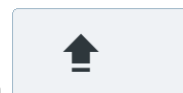
сначала переключить сенсорную клавиатуру на ввод прописных букв (кнопка ) , и все вводимые после этого буквы будут прописными.

3.3.2. Работа со справочниками

Элемент справочника является текущим, если строка выделена цветом.

| Код | Наименование | Цена |
|-----|------------------------------|--------------|
| 4 | ДЕСЕРТЫ | |
| 82 | Десерт фруктовый | 48,00 |
| 83 | Дет.набор джем | 50,00 |
| 80 | Дет.набор джем-2 | 70,00 |
| 85 | Дет.набор сгущ.мол. | 50,00 |
| 81 | Дет.набор сгущ.мол.-2 | 70,00 |
| 26 | Мороженое взрослое | 35,00 |
| 21 | Мороженое детское | 25,00 |
| 71 | Чернослив со сливками | 58,00 |

Для того чтобы сделать элемент текущим, нужно нажать на него (он выделится цветом).

3.3.2.1. Использование фильтра

При работе с большими справочниками для поиска можно воспользоваться фильтром.

Визуальный поиск

Продукты питания(Кампомос)
Андалузия говяд. вак. нар.

| Код | Наименование | Цена |
|-----|-----------------------------|--------|
| 844 | Андалузия говяд. вак. нар. | 135,20 |
| 845 | Балык в оболочке вак. нар. | 129,60 |
| 819 | Барселона п/к | 68,30 |
| 827 | Болонья вар. колб. | 54,60 |
| 848 | Буженина нар. | 158,80 |
| 831 | Ветчина Очаковская в ф. 5кг | 78,20 |
| 838 | Ветчина кубанская | 69,30 |
| 832 | Гигант сос. в/у | 52,80 |
| 833 | Гранادا сос. в/у | 53,50 |
| 839 | Губернские в/у | 42,10 |

Наименование *
 Код
 Артикул
 Наименование
 Штрихкод
 Цена

Кнопки: Отмена (X), Повтор, Сохранить, Клавиатура, Цифровая клавиатура (0-9, ., x, C), Направление (↑, ↓, ←, →), Подтверждение (OK).

Задать фильтр можно, выбрав в выпадающем списке поле, по которому будет производиться фильтрация, и введя в поле рядом значение для фильтрации. Отфильтрованные записи автоматически будут показаны в окне. Для снятия фильтра необходимо удалить значение в поле





ввода кнопкой сброса

Подробнее об использовании фильтра см. на стр. 55.

Фильтрация списка документов

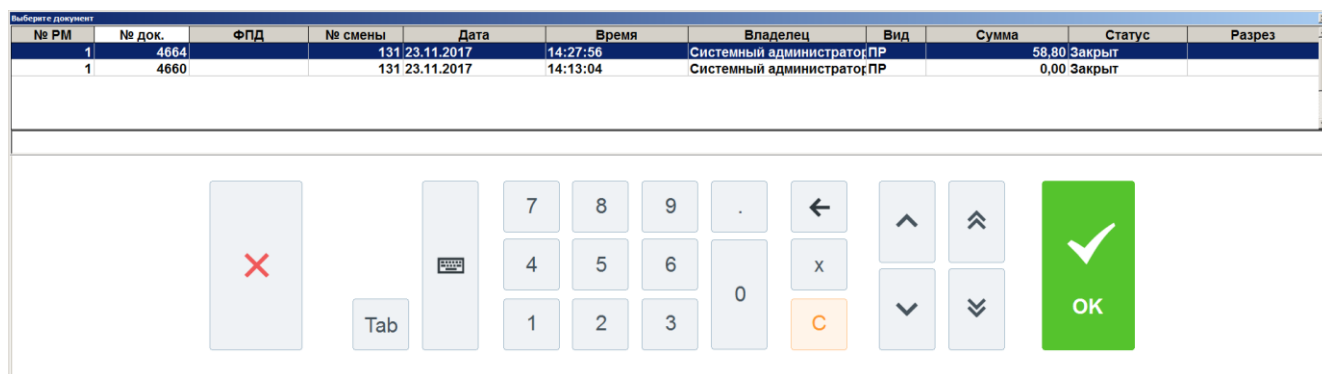
При фильтрации списка документов перед заданием фильтра можно выбрать колонку, по которой будет осуществляться фильтрация. Для этого необходимо нажать на заголовок колонки один раз, он поменяет свой цвет. При наборе первых символов фильтрации курсор переместится в нижнее поле («фильтр»), и список будет отфильтрован согласно выбранным параметрам (колонка и начало слова).



Для отмены фильтрации по товару следует нажать кнопку сброса , что приведет к полному сбросу фильтра.

3.3.2.2. Подтверждение / Отказ

При работе со справочниками после выбора элемента необходимо подтвердить выбор или отказаться от него. Для этого используются следующие кнопки.

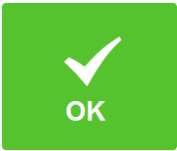
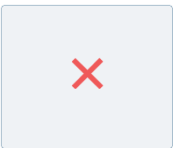
| Кнопка | Назначение |
|---|---------------------------------------|
|  | Закрытие окна с подтверждением выбора |
|  | Закрытие окна с отказом от выбора |

3.3.2.3. Сортировка

При работе со списком документов (например, при выборе документа для восстановления, просмотра и т. д.) можно воспользоваться функцией сортировки, если это предусмотрено настройками администратора.

| № РМ | № док. | № смена | Дата | Время | Владелец | Вид | Сумма | Статус | Разрез |
|------|--------|---------|-------------|----------|---------------|-----|----------|---------|--------|
| 1 | 260 | | 217.05.2012 | 17:14:53 | Администратор | АН | 0,00 | Отменен | |
| 1 | 257 | | 217.05.2012 | 13:52:33 | Администратор | ПР | 0,00 | Отменен | |
| 1 | 254 | | 217.05.2012 | 13:24:33 | Администратор | ПР | 0,00 | Отменен | |
| 1 | 253 | | 217.05.2012 | 13:24:20 | Администратор | ПР | 0,00 | Отменен | |
| 1 | 252 | | 217.05.2012 | 13:21:08 | Администратор | ОБ | 0,00 | Отменен | |
| 1 | 251 | | 220.03.2012 | 12:16:42 | Администратор | ПР | 9 300,00 | Отменен | |
| 1 | 249 | | 220.03.2012 | 11:20:22 | Администратор | ПР | 9 300,00 | Отменен | |
| 1 | 250 | | 220.03.2012 | 11:19:47 | Администратор | ОБ | 0,00 | Отменен | |
| 1 | 248 | | 220.03.2012 | 11:10:15 | Администратор | ПР | 9 300,00 | Отменен | |
| 1 | 247 | | 220.03.2012 | 10:44:48 | Администратор | ПР | 3 000,00 | Отменен | |
| 1 | 246 | | 220.03.2012 | 10:40:08 | Администратор | ПР | 3 000,00 | Отменен | |
| 1 | 244 | | 206.03.2012 | 15:10:32 | Администратор | ПР | 130,00 | Отменен | |
| 1 | 245 | | 206.03.2012 | 15:10:30 | Администратор | ПР | 130,00 | Отменен | |
| 1 | 240 | | 202.03.2012 | 16:39:35 | Администратор | ПР | 7 005,00 | Отменен | |
| 1 | 239 | | 202.03.2012 | 14:52:35 | Администратор | ПР | 0,00 | Отменен | |
| 1 | 238 | | 202.03.2012 | 14:38:22 | Администратор | ПР | 7 000,00 | Отменен | |
| 1 | 237 | | 202.03.2012 | 14:26:17 | Администратор | ПР | 7 000,00 | Отменен | |
| 1 | 236 | | 228.12.2011 | 17:02:37 | | ПР | 0,00 | Отменен | |

Для этого вызовите функцию [**Сортировка**], находясь в окне со списком документов. После этого откроется меню, содержащее наименования столбцов, по которым можно осуществить сортировку.

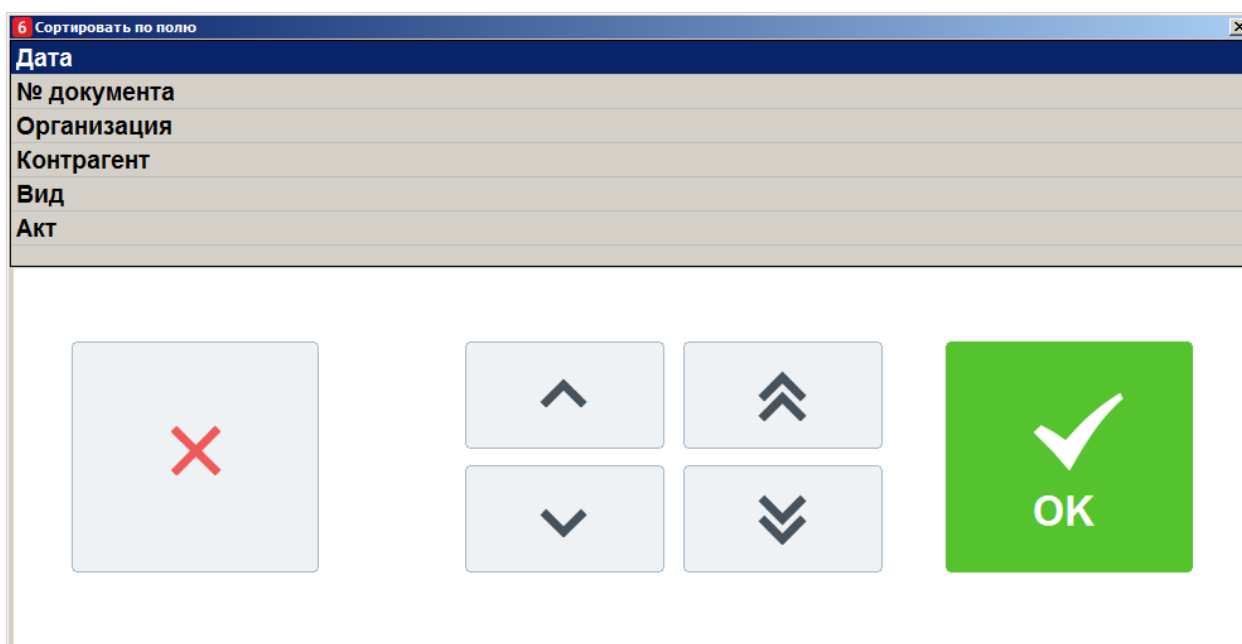

После выбора необходимого поля будет произведена соответствующая сортировка списка документов. Для снятия сортировки воспользуйтесь пунктом меню [**Отменить сортировку**].

4. Авторизация доступа

После запуска программы и при ее блокировке открывается окно авторизации доступа, где необходимо выбрать пользователя и ввести пароль. Для ввода пароля используется дополнительная форма с цифровыми кнопками, а также макет клавиатуры для ввода букв и символов.

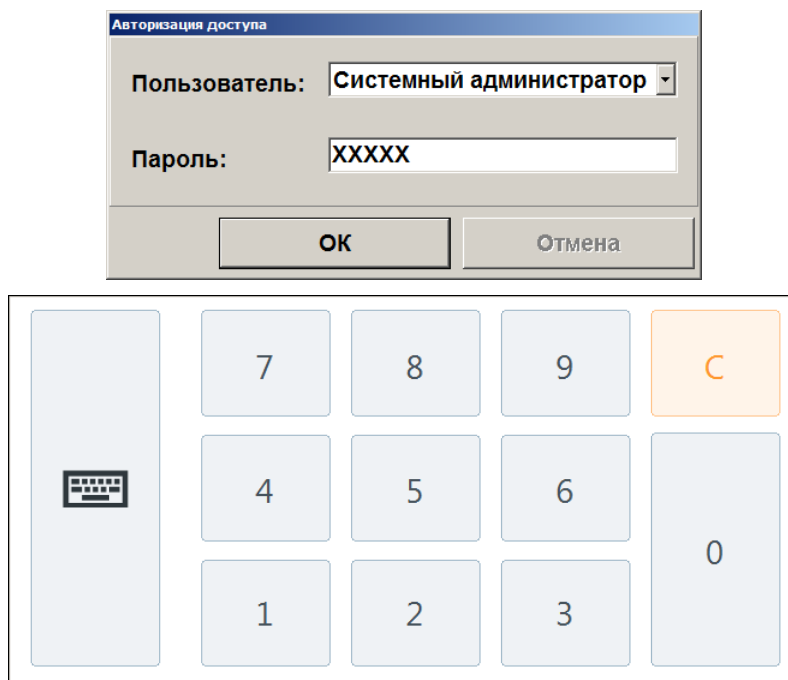

В зависимости от настроек авторизация может осуществляться следующими способами:

- авторизация по неуникальному паролю — в поле «Пользователь» необходимо указать имя пользователя и ввести соответствующий пароль в поле «Пароль»;
- авторизация по уникальному паролю — в поле «Пароль» необходимо ввести только пароль;
- авторизация по магнитной карте — при помощи считывателя магнитных карт считать карту;
- авторизация по штрихкоду — при помощи сканера штрихкода считать штрихкод;
- авторизация по отпечатку пальца — при помощи сканера отпечатков пальцев.

4.1. Быстрая авторизация

Если это предусмотрено настройками администратора, в любом режиме работы Frontol можно произвести смену текущего пользователя.

Механизм быстрой авторизации:

- **считывателем магнитных карт** — для смены пользователя достаточно считать карточку авторизуемого оператора;
- **сканером штрихкода** — для смены пользователя достаточно считать сканером штрихкод авторизуемого оператора;
- **по отпечатку пальца** — для смены пользователя достаточно считать отпечаток пальца.

Экран авторизации имеет верхнюю строку состояния. О ее содержимом см. на стр. 43.

5. Супервизор

После запуска Frontol и успешной авторизации (см. «[Авторизация доступа](#)») открывается меню супервизора. Супервизор является главным меню, из которого можно перейти в остальные режимы Frontol.

Доступность функций супервизора зависит:

- от прав профиля, к которому относится авторизовавшийся пользователь;
- от активного макета для текущего интерфейса — «Супервизор» или «Frontol Selfie Супервизор».

Если предполагается использование данной кассы в режиме самообслуживания покупателей (Frontol Selfie), то в Супервизоре имеется дополнительная кнопка «Вкл./выкл. режим самообслуживания».

| | |
|-------------------|---------------------|
| Регистрация | |
| Настройка | |
| Сервис | |
| ... | Блокировка |
| Завершение сеанса | Перезагрузить кассу |
| Выход в ОС | Выключить кассу |

Макет 2018005 Супервизор

| | |
|-----------------------------------|---------------------|
| Регистрация | |
| Настройка | |
| Вкл./выкл. режим самообслуживания | |
| Сервис | |
| ... | Блокировка |
| Завершение сеанса | Перезагрузить кассу |
| Выход в ОС | Выключить кассу |

Макет 2023026 Frontol Selfie Супервизор

Если в Супервизоре Frontol Selfie кнопка «Вкл./выкл. режим самообслуживания» заключена в красную рамку, это означает, что модуль Frontol Selfie подключен, но отсутствует лицензия на этот функционал.

| | |
|-----------------------------------|---------------------|
| Регистрация | |
| Настройка | |
| Вкл./выкл. режим самообслуживания | |
| Сервис | |
| ... | Блокировка |
| Завершение сеанса | Перезагрузить кассу |
| Выход в ОС | Выключить кассу |

В этом случае нажатие на данную кнопку приводит к прекращению работы приложения кассира.



Во избежание закрытия кассового ПО не следует нажимать на кнопку «Вкл./выкл. режим самообслуживания», если она подсвечена красным!

Экран супервизора имеет верхнюю строку состояния. О ее содержимом см. на стр. 43.

Ниже показано стандартное меню со всеми доступными действиями (кроме «Вкл./Выкл. режим самообслуживания» — см. об этом в документе «Frontol 6 Selfie. Руководство по настройке и использованию модуля самообслуживания»).

| | |
|-------------------|---------------------|
| Регистрация | |
| Настройка | |
| Сервис | |
| ... | Блокировка |
| Завершение сеанса | Перезагрузить кассу |
| Выход в ОС | Выключить кассу |

Кнопка «Регистрация». Переход в режим «Регистрация», в котором работают кассиры. В этом режиме регистрируются продажи, возвраты, внесения, выплаты, осуществляется расчет с покупателями, осуществляется обмен данными с внешней АСТУ, печатаются все отчеты (в том числе сменный).

Кнопка «Настройка». Переход в режим «Настройка». Режим, в котором производится вся настройка Frontol: оборудование, просмотр и редактирование справочников, установка параметров работы.



Если это предусмотрено настройками администратора, выполнение функций «Выход в ОС», «Перезагрузить кассу» и «Выключить кассу» будет невозможно при незавершенном обмене данными. В этом случае появится окно с сообщением следующего содержания: «Ожидание завершения обмена данными...». Выход в ОС или выключение кассы произойдет сразу после завершения процесса обмена данными.



При соответствующих настройках администратора при использовании онлайн ККМ после нажатия кнопки «Выход в ОС», «Выключить кассу», «Перезагрузить кассу» работа приложения автоматически завершится только после отправки в ОФД всех неотправленных ранее документов.

Кнопка «Сервис». Переход в меню «Сервис».

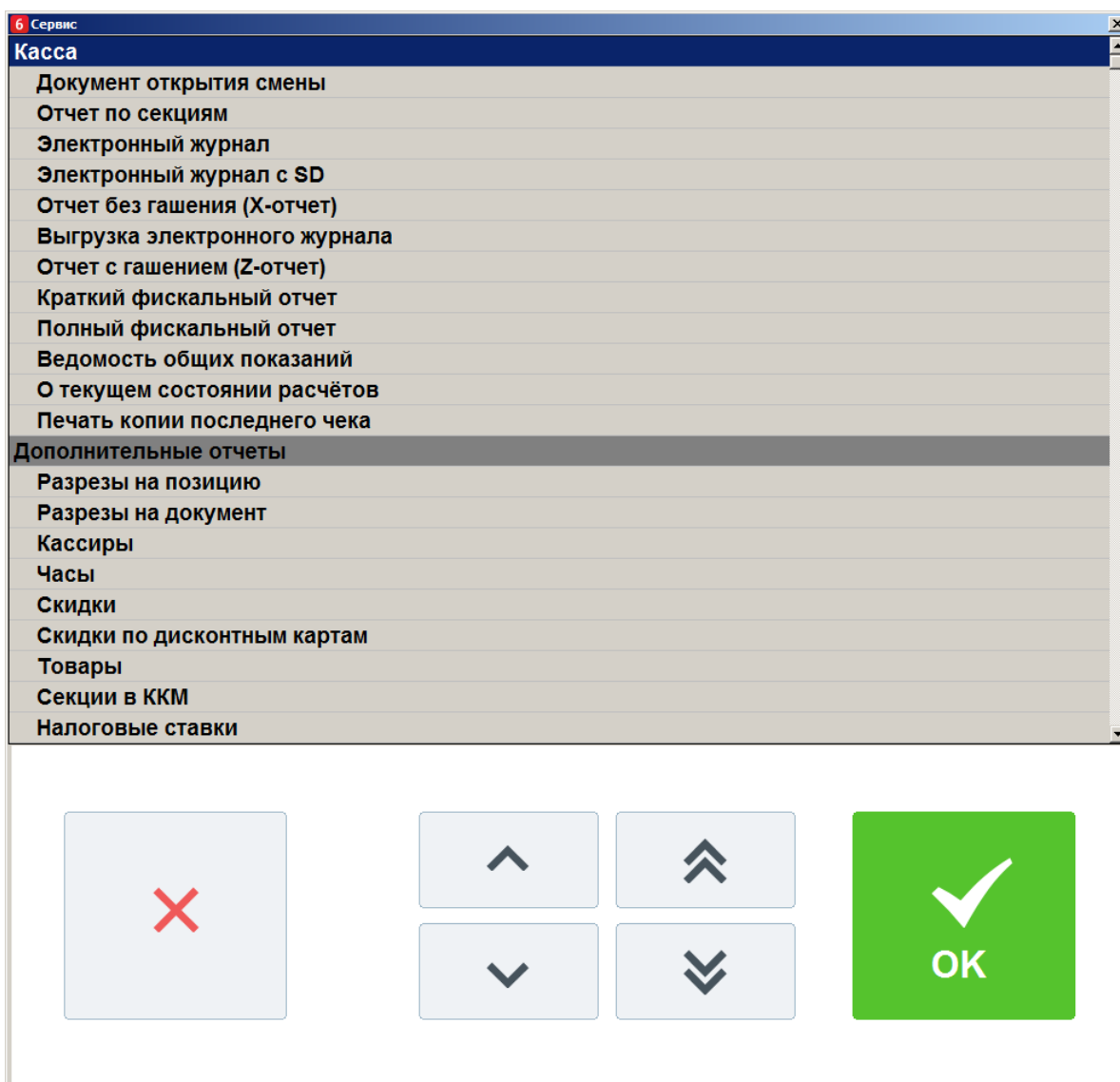

Операции, переход к которым осуществляется через меню «Сервис», подробно описаны на стр. 254.

Кнопка «...». Запуск внешнего приложения, настроенного администратором.

Кнопка «Завершение сеанса». Завершение сеанса работы текущего пользователя и вывод окна авторизации доступа. Эквивалентно перезапуску Frontol.

Кнопка «Блокировка...». Блокировка работы с Frontol и вывод окна авторизации доступа.

Кнопка «Выход в ОС». Выход из программы без завершения работы ОС.

Кнопка «Выключить кассу». Завершение работы программы с последующим выключением компьютера.

6. Информация на экране кассира и на экране покупателя

Экран покупателя (ЭП) — это дополнительный монитор, который может подключаться к кассовому ПО для демонстрации информации, предназначенной для покупателя. Их может быть более одного.

Все ЭП являются второстепенными по отношению к экрану кассира (ЭК). Кассир имеет безусловную возможность закрыть свое окно отображения информации. При закрытии главного окна автоматически закрывается и экран / экраны покупателя.

Окно отображения информации закрывается:

- нажатием на кнопку;
- по истечению таймаута в 30 секунд;
- по любому действию в режиме регистрации.

Для режима самообслуживания Frontol Selfie (см. подробно в документе «Frontol 6 Selfie. Руководство по настройке и использованию модуля самообслуживания») может быть настроено дублирование экрана кассира на экран покупателя. Благодаря этому кассиру не приходится разворачивать свой сенсорный экран, чтобы предоставить доступ к нему покупателям в режиме самообслуживания. Для этого используется настройка «Дублировать второй монитор при включении режима» (см. подробнее в документе «Руководство администратора»).

В стандартном режиме возможны три ситуации в зависимости от того, для кого предназначена поступающая информация:

- 1) только для кассира — информация отображается на экране кассира и не отображается на экране покупателя;
- 2) только для покупателя — информация отображается и на экране покупателя, и на экране кассира, чтобы кассир мог оценить, как скоро можно закрыть окна;

имеется информация как для кассира, так и для покупателя — в каждом окне отображается «своя» информация.

7. Регистрация

7.1. Основные окна

Окно регистрации является основным окном, в котором работает оператор (кассир, официант и т. д.), и предназначено для осуществления регистрации продаж, возврата и других кассовых операций. Для режимов «Регистрация» и «Расчет» создаются специальные макеты сенсорного экрана.



Окно регистрации в режиме самообслуживания и работа в нем описаны в документе «Frontol 6 Selfie. Руководство по настройке и использованию модуля самообслуживания».

Вид окна «Регистрация» следующий.

Артикул, код и итоговая процентная скидка позиции

Информация о текущей позиции

Кнопки вызова меню, отмены документа и выхода

Поле ввода

Текущая позиция

Рабочая панель выполнения функций

Перечень позиций

Переход в режим расчёта

Панель редактирования позиции

| № | Товар | Цена | Кол-во | Сумма |
|---|-----------------------|----------|--------|----------|
| 1 | Обувь Капика зим.ж. | 2 000,00 | 1,000 | 2 000,00 |
| 2 | Обувь Котофей ботинки | 1 700,00 | 1,000 | 1 700,00 |
| 3 | Обувь Куома зим.ж. | 4 500,00 | 1,000 | 4 500,00 |

Все настройки и кнопки разделены по отдельным панелям. При нажатии на кнопку сенсорного экрана выполняются соответствующие операции.





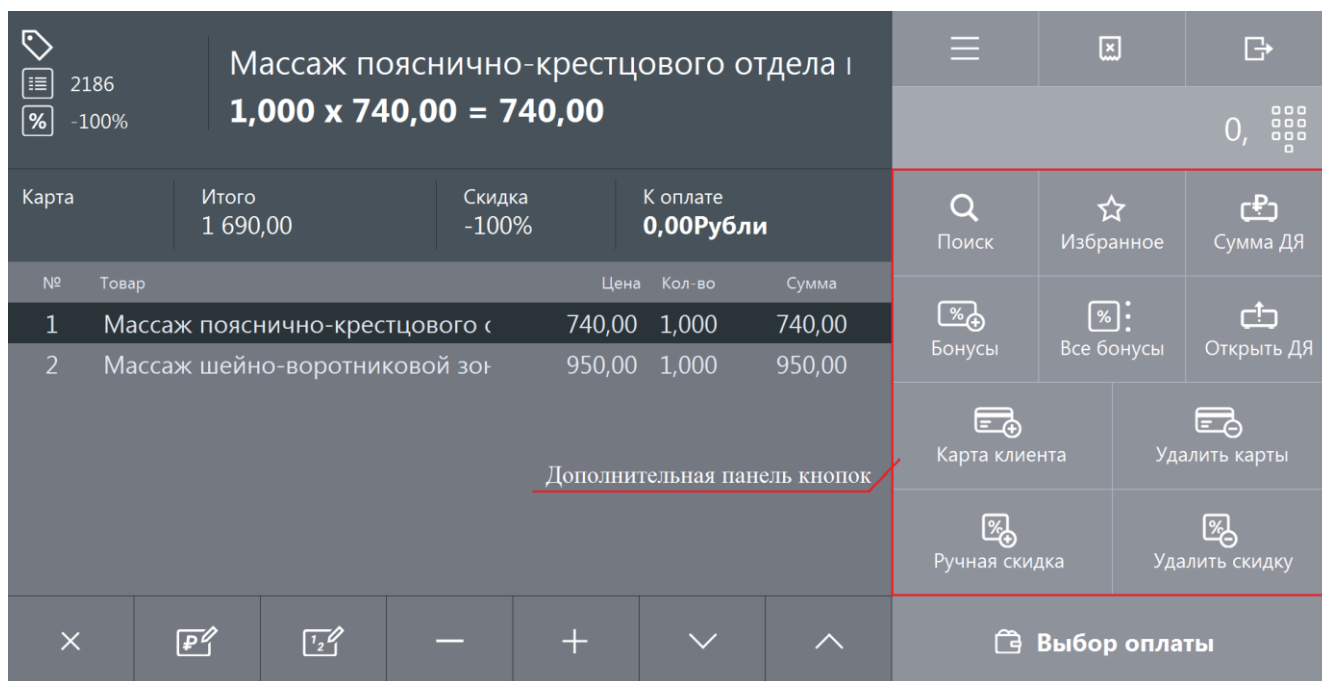







Следует обратить внимание на кнопку  сенсорного экрана, при нажатии на которую будет показан соответствующий дополнительный макет.



Далее описана функциональность кнопок.

| Кнопка | Описание |
|--------|---|
| | Вызов меню операций с документами |
| | Отмена текущего документа |
| | Закрытие окна без сохранения (отмена выбора) Эквивалент кнопки «Esc» на стандартной клавиатуре |
| | Ввод количества с электронных весов |
| | Ввод цифр от 0 до 9 |
| | Ввод разделителя целой и дробной части числа |
| | Если в поле ввода есть значения, при нажатии на кнопку производится его очистка |

| Кнопка | Описание |
|---|---|
|  Штрихкод | Регистрация позиции по штрихкоду |
|  Код | Регистрация позиции по коду |
|  Св. цена | Регистрация позиции по свободной цене |
|  | Сторно текущей позиции |
|  | Редактирование цены позиции |
|  | Редактирование количества позиции |
|  | Уменьшение количества позиции (если поле ввода пустое, то по умолчанию количество уменьшается на единицу) |
|  | Увеличение количества позиции (если поле ввода пустое, то по умолчанию количество увеличивается на единицу) |
|  | Перемещение по списку позиций в чеке вниз |
|  | Перемещение по списку позиций в чеке вверх |
|  Поиск | Открытие окна визуального поиска товара |

| Кнопка | Описание |
|---|---|
|  Избранное | Выбор товара с определенным классификатором в соответствии с настройками администратора |
|  Сумма ДЯ | Вывод суммы денежного ящика в поле ввода |
|  Бонусы | Ввод бонусной карты клиента Оплата внешним бонусом |
|  Все бонусы | Открытие меню платежных систем |
|  Открыть ДЯ | Открытие денежного ящика |
|  Карта клиента | Ввод карты клиента |
|  Удалить карты | Отмена введенных карт клиента |
|  Ручная скидка | Открытие окна выбора ручных скидок |
|  Удалить скидку | Отмена скидки |
|  Выбор оплаты | Переход в режим расчета |

В окне расчета производится прием платежей по документу. Выглядит оно следующим образом.

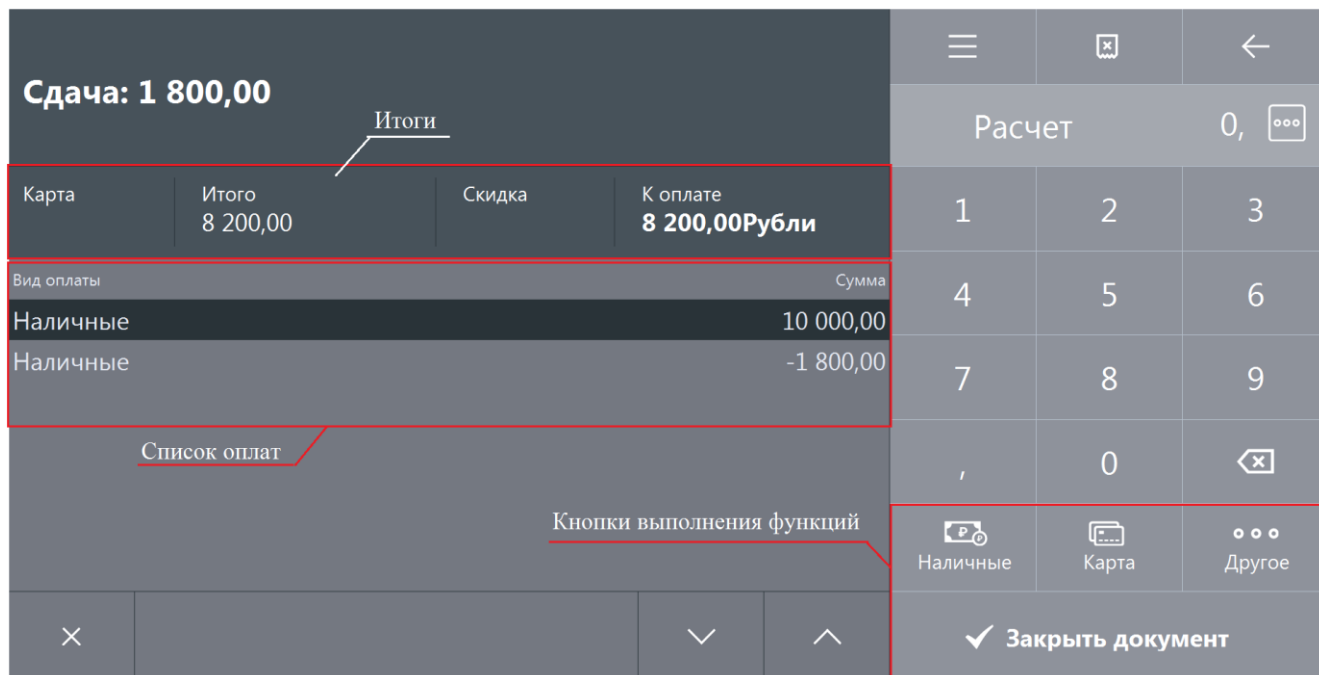

Помимо кнопок сенсорного экрана, которые описаны выше, режим «Расчет» содержит следующие кнопки.

| Кнопка | Описание |
|--|---|
|  Наличные | Расчет наличными |
|  Карта | Расчет по карте |
|  Другое | Открытие окна выбора вида оплаты |
|  ✓ Закреть документ | Закрытие документа с печатью на ККМ |
| Дополнительная панель | |
|  Сумма ДЯ | Вывод суммы в денежном ящике в поле ввода |

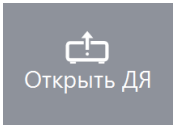
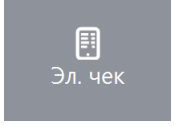
| Кнопка | Описание |
|---|---|
|  | Открытие денежного ящика |
|  | Ввод телефона или электронной почты клиента |

7.1.1. Верхняя и нижняя строки состояния

Строка состояния служит для отображения дополнительной системной информации Frontol.

Верхняя строка состояния содержит следующую информацию (слева направо):

- вид документа;
- сообщение о приближающемся или наступившем окончании срока действия тарифа — лицензии на ПО или подписки на обновления (см. подробнее далее);
- мониторинг ОФД;
- мониторинг УТМ;
- индикатор состояния синхронизации с FM;
- информация об автоматических операциях, состоянии служб, БД, шкала прогресса;
- режим работы, изменение настроек, новые уведомления (оповещение об обучающем режиме или режиме Frontol Selfie, прогресс загрузки данных при обмене, оповещение об изменении настроек);
- версия и вариант поставки.

ПРОДАЖА FrontolService недоступен ЛТОВ Frontol v.6.20.0 Стандарт

Нижняя строка (слева направо):

- имя авторизованного пользователя;
- наименование рабочего места;
- текущая группа печати;
- текущая валюта;
- режим клавиатуры;
- время от начала смены;
- время до окончания смены;
- язык клавиатуры;
- текущие дата и время.

Системный администратор РМ № 1 EN 21.11.23 164500

7.1.2. Сообщение об окончании срока действия тарифа

Когда до окончания срока действия лицензии на ПО или подписки на обновления остается менее 30 дней, в верхней строке состояния появляется плашка с предупреждением. Плашка горит постоянно в течение всего сеанса работы с кассовым приложением.

Фон плашки предупреждения — желтый. Когда до окончания срока действия тарифа остается 10 дней, фон плашки меняется на красный. Когда до окончания срока действия тарифа остается 0 дней, текст предупреждения меняется на текст уведомления, что тариф перестал действовать.

Текст предупреждения и уведомления зависит от доступного места в верхней строке состояния и имеет два варианта — длинный и короткий.

Срок действия вашего тарифа закончится через 30 дней. Не забудьте продлить

Срок действия вашего тарифа закончится через 5 дней. Не забудьте продлить

Длинный текст предупреждения

Тариф закончится через 10 дней

Тариф закончится через 5 дней

Короткий текст предупреждения

Срок действия вашего тарифа закончился. Необходимо продлить

Длинный текст уведомления

Тариф закончился

Короткий текст уведомления

7.2. Открытие документа

До проведения какой-либо операции в режиме регистрации в верхней строке состояния содержится надпись «Закрыт». Из этого состояния можно открыть документы различных видов.

Открыть документ продажи можно, выбрав пункт меню операций с документами «Новый документ» и соответствующий вид документа. В зависимости от настроек администратора при открытии нового документа пользователю может быть выдано окно выбора группы печати, на которой будут регистрироваться позиции.

Администратором может быть настроено автоматическое открытие любого документа. Как правило, это документ продажи. В этом случае документ продажи автоматически открывается при выполнении одного из следующих действий:

- произведена регистрация;
- зарегистрирован клиент;
- введена карта клиента;
- активирована подарочная карта;
- начислена ручная скидка на документ.

7.3. Ввод секции в ККМ

В зависимости от настроек при открытии нового документа для него может запрашиваться секция ККМ.

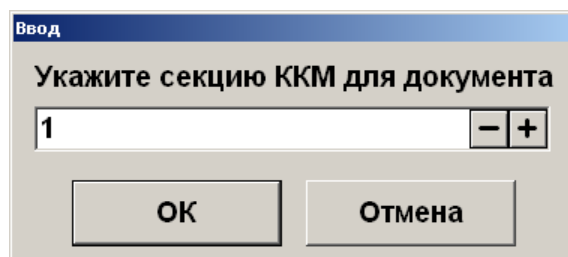

Введите номер секции в ККМ и нажмите кнопку [**ОК**]. При нажатии на кнопку [**Отмена**] окно ввода секции ККМ закроется и документ не откроется.

7.4. Ввод цены

В зависимости от настроек при регистрации товара автоматически будет выводиться окно ввода цены товара.

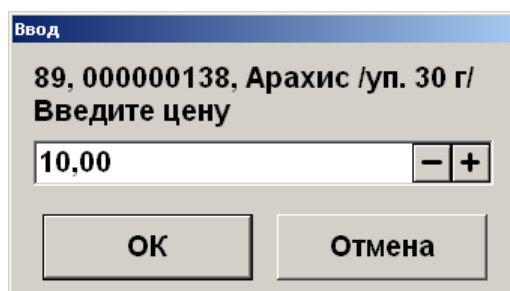

Введите цену товара и нажмите кнопку [**ОК**]. При нажатии на кнопку [**Отмена**] окно ввода цены закроется и регистрация позиции не произойдет.

7.5. Ввод штрихкода

В зависимости от настроек, выполненных администратором, при регистрации товара необходимо ввести его штрихкод вручную или с помощью сканера штрихкода.

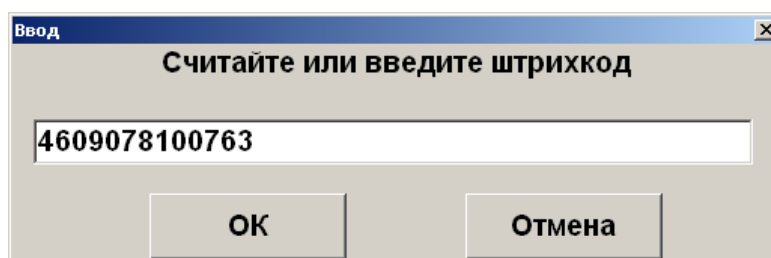



Введите штрихкод товара вручную или отсканируйте сканером штрихкода и нажмите кнопку [**ОК**]. При нажатии на кнопку [**Отмена**] окно ввода штрихкода закроется и регистрация позиции не произойдет.



7.6. Ввод количества

При регистрации весового и штучного товара иногда необходимо указывать его количество.

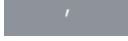
7.6.1. С помощью сенсорной панели

Ввод количества товара с сенсорной панели используется в случае регистрации нескольких единиц товара.

Для ввода количества используются цифровые кнопки. Кнопка  нужна для отделения целой части количества от дробной. Кнопка  регистрирует введенное количество.

Если количество введено неверно, то регистрацию количества можно отменить, нажав кнопку , затем ввести новое значение и нажать кнопку .





В зависимости от настроек администратора ввод количества может начинаться с целой либо с дробной части.

Если количество не вводится, то оно считается равным 1.



В нефинансовом документе возможен ввод нулевого количества товара.

Пример 1. Зарегистрировать 2 единицы товара (в настройке «Поле ввода» установлено значение «0.00 ввод с младших»)

| № | Действия | Результат на экране |
|---|---|--|
| 1 |  |  |
| 2 |  |  |

Пример 2. Зарегистрировать 2 кг 157 г товара (в настройке «Поле ввода» установлено значение «0.00 ввод с младших»)

| № | Действия | Результат на экране |
|---|----------|---------------------|
| 1 | | |
| 2 | | |

Пример 3. Зарегистрировать 2 единицы товара (в настройке «Поле ввода» установлено значение «0.00 ввод с целых» или «0. ввод с целых»)

| № | Действия | Результат на экране |
|---|----------|---------------------|
| 1 | | |
| 2 | | |

Пример 4. Зарегистрировать 157 г товара (в настройке «Поле ввода» установлено значение «0.00 ввод с младших»)

| № | Действия | Результат на экране |
|---|----------|---------------------|
| 1 | | |
| 2 | | |

7.6.2. При помощи сканера штрихкодов

В случае если товары промаркированы штрихкодами, в которых указано только количество товара, ввод количества можно произвести при помощи сканера штрихкодов.

Для того чтобы ввести количество регистрируемого товара.

| № | Действия | Результат на экране |
|---|---|--|
| 1 | Убедитесь, что сканер готов к работе (индикатор состояния горит красным цветом). | |
| 2 | Проведите штрихкод, нанесенный на товар, мимо окошка сканера. При этом при считывании штрихкода сканер должен издать звуковой сигнал. | |
| 3 | На экране кассира введенное количество появится в левой части поля ввода. |  |

Для ввода количества при помощи сканера штрихкода администратором должны быть сделаны соответствующие настройки.

7.6.3. С помощью электронных весов

Для ввода массы регистрируемого товара можно использовать электронные весы. Весы должны быть подключены и настроены администратором в режиме настройки Frontol. Для ввода массы,

находящейся на чаше весов, нужно нажать кнопку , при этом поле ввода должно содержать «0,00». В противном случае масса товара зарегистрирована не будет.



При использовании нескольких электронных весов показания будут сниматься с первых, на которых установлен груз.

7.6.4. Автоматический запрос количества

Автоматический запрос количества при регистрации товаров может быть настроен администратором. При регистрации товаров автоматически будет выводиться окно ввода количества с указанием текущего остатка товара, если ведется учет остатков.

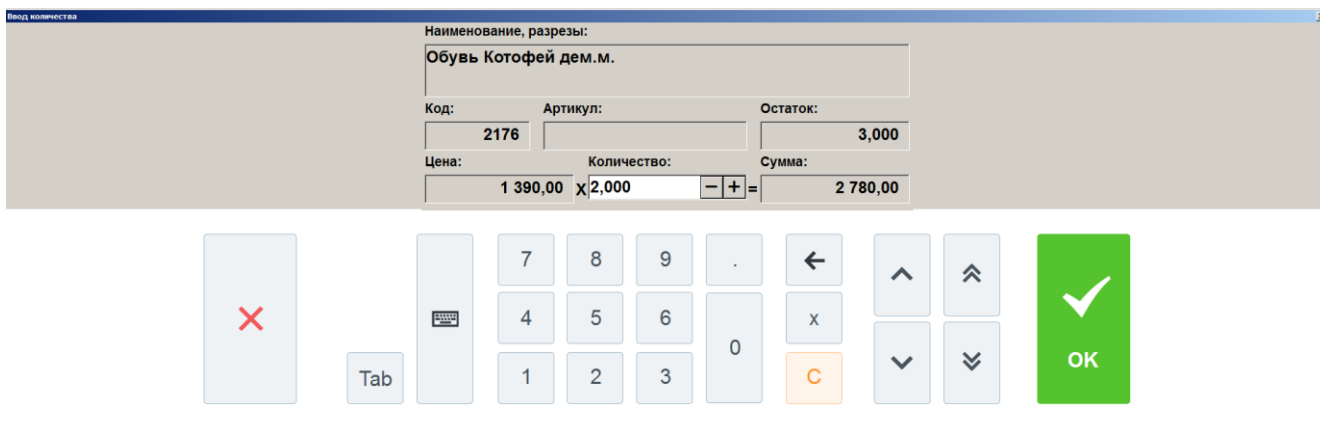

В этом случае необходимо ввести количество регистрируемого товара и нажать кнопку [**OK**].

Если регистрируемый товар находится на чаше весов, то для ввода информации с весов нужно нажать кнопку .



Если поле ввода количества пустое и при этом подключены весы, то в качестве устанавливаемого количества при вызове функции «Документ \ Редактирование позиции \ Редактирование количества» используется вес с весов.

7.7. Регистрация товаров

Регистрация — это любая операция, производящая добавление позиции в документ. В документах продажи / возврата / обмена такими операциями являются:

- регистрация по коду;
- регистрация по штрихкоду;
- регистрация через визуальный поиск;
- регистрация по свободной цене.

Последовательность формирования документа выглядит следующим образом.

1. Если необходимо, ввести штрихкод товара и нажать кнопку .

2. Если необходимо, ввести количество продаваемого товара и нажать кнопку .

3. Далее произвести регистрацию товара одним из четырех способов:

- для регистрации по свободной цене ввести цену и нажать кнопку ;

- для регистрации по коду ввести код товара и нажать ;

- для регистрации по штрихкоду ввести штрихкод товара и нажать ;

- для регистрации через визуальный поиск нажать кнопку .

4. Повторить шаги 1–3 для каждой регистрации.

5. Если необходимо подсчитать сдачу, ввести сумму, полученную от покупателя.

6. Произвести закрытие документа необходимыми типами оплаты.

**Регистрация товаров без наименования запрещена при использовании онлайн-касс.**

Если при регистрации в БД находится несколько товаров с одинаковым штрихкодом, программа предложит выбрать нужный товар.

| Код | Артикул | Наименование | Разрезы | Цена | Остаток |
|------|---------|----------------------|---------|---------|---------|
| 2172 | | Обувь Капика дем.ж. | | 1500,00 | 0,000 |
| 2173 | | Обувь Капика сандали | | 800,00 | 5,000 |
| 2176 | | Обувь Котофей дем.м. | | 1390,00 | 3,000 |

Рассмотрим все приведенные способы регистрации.

7.7.1. По штрихкоду

Штрихкод — изображение, состоящее из чередующихся светлых и темных полос. Обычно ШК нанесен на одной из сторон товара.

При использовании ШК кассиру не надо указывать цену товара — Frontol по ШК находит все необходимые данные о нем (цену, название и т. д.) в справочнике товаров. Если указан ШК, которого нет в справочнике товаров Frontol, то выдается сообщение: «Товар не найден!».

Для считывания ШК используются специальные сканеры.

Если сканер не может считать ШК (изображение затерто, помято, повреждено и т. д.), то значение ШК (обычно это цифры под изображением самого ШК) можно ввести, используя кнопки

с сенсорной панели справа экрана Frontol, и нажать кнопку

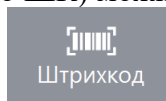



При регистрации штучного товара по штрихкоду можно указывать количество. При регистрации весового товара количество берется из штрихкода.

Если в БД существует несколько товаров с одинаковым штрихкодом, то открывается список (см. стр. 50).

Пример 1. Зарегистрировать 3 пакета «Молоко 1,5% «Домик в деревне» 1л» сканером штрихкода

| № | Действия | Результат на экране |
|---|----------|---------------------|
| 1 | | |

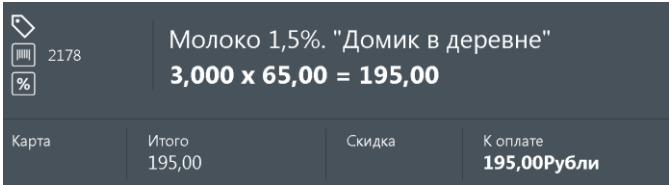
| | | |
|---|---|--|
| 2 |  | 3,000 X 0,  |
| 3 | Считать штрихкод сканером |  |

Пример 2. Зарегистрировать 3 пакета «Молоко 3,5% "Домик в деревне" 1л», введя штрихкод с клавиатуры

| № | Действия | Результат на экране | | | | | | | | | | | | | | | |
|---|---|--|---|---|---|---|---|---|---|---|---|---|---|---|--|--|--|
| 1 | 3 |  3,  | | | | | | | | | | | | | | | |
| 2 |  | 3,000 X 0,  | | | | | | | | | | | | | | | |
| 3 | <table border="1" data-bbox="303 1151 699 1541"> <tr><td>4</td><td>6</td><td>0</td></tr> <tr><td>0</td><td>0</td><td>4</td></tr> <tr><td>0</td><td>0</td><td>0</td></tr> <tr><td>5</td><td>0</td><td>0</td></tr> <tr><td colspan="3">0</td></tr> </table> | 4 | 6 | 0 | 0 | 0 | 4 | 0 | 0 | 0 | 5 | 0 | 0 | 0 | | |  3,000 X 4600040005000,  |
| 4 | 6 | 0 | | | | | | | | | | | | | | | |
| 0 | 0 | 4 | | | | | | | | | | | | | | | |
| 0 | 0 | 0 | | | | | | | | | | | | | | | |
| 5 | 0 | 0 | | | | | | | | | | | | | | | |
| 0 | | | | | | | | | | | | | | | | | |
| 4 |  Штрихкод |  | | | | | | | | | | | | | | | |

Схемы регистрации по штрихкоду:

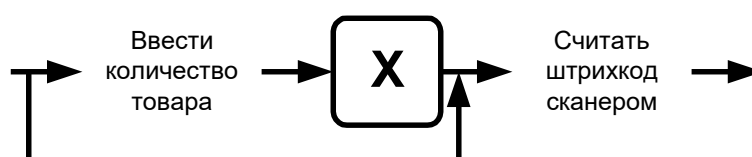

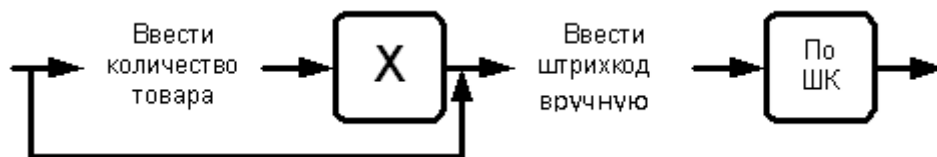

7.7.2. По коду

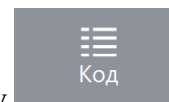

Для регистрации по коду надо ввести значение кода товара и нажать кнопку



Для регистрации товара с артикулом 123а надо нажать последовательно: [1][2][3][A][Артикул].

Схема регистрации товара по артикулу:



Если в БД существует несколько товаров с одинаковым артикулом, то открывается список (см. стр. 50).





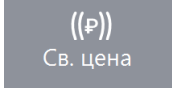

7.7.3. По свободной цене

Если надо зарегистрировать товар без указания его наименования, то следует на сенсорной

клавиатуре ввести цену и нажать кнопку 

При регистрации по свободной цене можно указывать количество.

Пример. Зарегистрировать 0,5 единиц товара по цене 2 руб. 56 коп.

| № | Действия | Результат на экране |
|---|---|--|
| 1 |  |  |
| 2 |  |  |
| 3 |  |  |

| | | | | | | |
|-------|--|--|--------------------------------|-----------------|--------|--------------------------------|
| 4 | <div style="border: 1px solid black; padding: 5px; width: fit-content; margin: 0 auto;"> ((₽)) Св. цена </div> | <div style="display: flex; justify-content: space-between; align-items: center;"> <div style="font-size: 0.8em;"> 0 Карты %</div> <div style="font-size: 1.2em; font-weight: bold;">0,500 x 2,56 = 1,28</div> </div> <table style="width: 100%; font-size: 0.8em; margin-top: 5px;"> <tr> <td style="width: 25%;">Карта</td> <td style="width: 25%;">Итого 196,28</td> <td style="width: 25%;">Скидка</td> <td style="width: 25%;">К оплате 196,28Рубли</td> </tr> </table> | Карта | Итого 196,28 | Скидка | К оплате 196,28Рубли |
| Карта | Итого 196,28 | Скидка | К оплате 196,28Рубли | | | |

Схема регистрации по свободной цене:

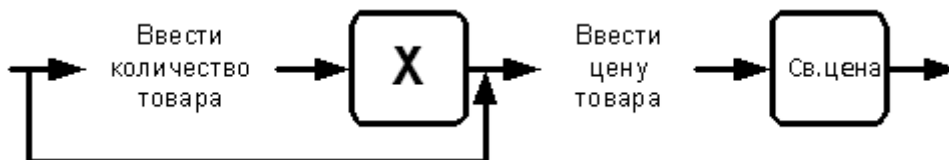

7.7.4. По наименованию

Иногда точно не известен ни код товара, ни его ШК. Можно зарегистрировать товар с помощью

визуального поиска товаров, нажав на кнопку

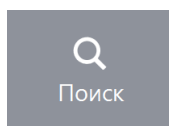

Необходимо сначала выбрать товарную группу, а затем нужный товар.

Полный путь и наименование товара

Детская обувь)
Обувь Капика зим.ж.

Корневая группа

- Аксессуары
- Взрослая обувь
- Детская обувь**
- Ортопедия
- Товары для ухода

| Код | Наименование | Цена |
|------|-----------------------|---------|
| 2175 | Обувь Капика зим.ж. | 2000,00 |
| 2170 | Обувь Капика зим.м. | 1200,00 |
| 2173 | Обувь Капика сандали | 800,00 |
| 2174 | Обувь Котофей ботинки | 1700,00 |
| 2176 | Обувь Котофей дем.м. | 1390,00 |
| 2171 | Обувь Куома зим.ж. | 4500,00 |

Дерево товарных групп

Список товаров из выбранной товарной группы

Фильтр по значению поля

Поле ввода фильтра

Код

Сенсорная клавиатура



Для регистрации выбранного товара нажмите на кнопку **OK** сенсорного экрана или два раза на выбранную позицию для запроса регистрируемого количества.

Ввод количества

Наименование, разрезы:
Слойка кармашек

Код: 53 Артикул: 0954

Цена: 22,00 Количество: 1,000 Сумма: 22,00

Введите количество и нажмите кнопку [**OK**]. Если регистрируется количество «1.000», то вводить количество необязательно — просто нажмите [**OK**].



Если нажать кнопку **X**, то будет введена масса товара, находящегося на чаше весов.

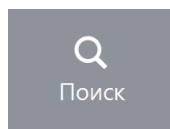

Если количество было введено до нажатия кнопки **Поиск**, то выбранный после этого в визуальном поиске товар будет зарегистрирован без дополнительных запросов с указанным количеством.

В зависимости от настроек администратора после выбора товара и указания его количества окно визуального поиска может быть закрыто автоматически либо вручную с помощью кнопки [**Выход**].

Также, если это предусмотрено настройками администратора, при фильтрации по наименованию, штрихкоду и артикулу ввод символа «*» в конце задаваемых данных может не требоваться.



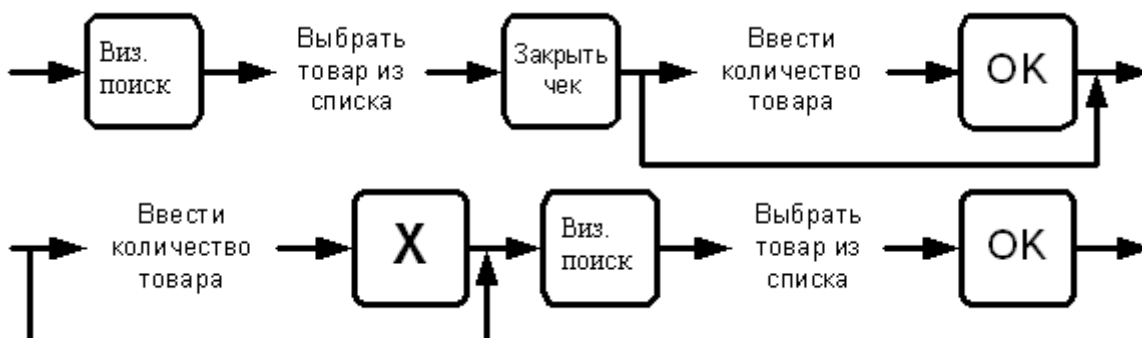

Схемы регистрации через визуальный поиск:



7.7.4.1. Перемещение по сенсорной панели

Все перемещения по иерархии товаров выполняются нажатием на кнопки сенсорного экрана. При нажатии на группу товаров она открывает доступ к своему содержимому. Для регистрации товара, находящегося внутри открытой группы, достаточно нажать на сенсорную строку с наименованием данного товара. Для закрытия группы достаточно нажать на наименование еще раз.

7.7.4.2. Перемещение по окну визуального поиска вида «Дерево»

Перемещение вверх и вниз по дереву товарных групп осуществляют вручную, листая касанием сенсорного экрана, или при нажатии на кнопки  и  для перехода в начало и конец списка. При этом перемещение выполняется только по видимым товарным группам. Для открытия товарной группы (переход на уровень вниз) необходимо нажать кнопку , для перехода на уровень вверх — кнопку .



На сенсорном экране можно осуществлять вертикальную прокрутку, прижав и удерживая палец в области отображения результатов поиска, без использования мыши.

7.7.4.3. Использование фильтра

Если справочник товаров слишком велик и известна хотя бы часть кода, ШК, названия или цена, то можно воспользоваться фильтром. Фильтр — механизм, исключающий из списка (но не из справочника) все записи, имеющие неподходящие параметры. В сократившемся списке значительно проще выбрать требуемый товар по его наименованию. Фильтр можно накладывать по полям: «Наименование», «Штрихкод», «Код», «Артикул», «Цена».

Для очистки поля фильтра нужно нажать на кнопку сброса .

Во втором варианте фильтра соответствующая панель содержит только одно поле для фильтрации записей по всем характеристикам товаров («Наименование», «Штрихкод», «Код», «Артикул», «Цена», «Описание», «Серия», «Сертификат» и «ГТД»).

| Код | Наименование | Цена |
|-----|---------------------|-------|
| 54 | Сырн. палочки 200 г | 25.00 |
| 56 | Сырн. палочки 250 г | 28.00 |
| 55 | Сырн. палочки 100 г | 15.00 |



В случае если полное значение поля неизвестно, но известна входящая в него последовательность символов, можно использовать при фильтрации следующие символы:

- «*»/«%», если в позиции может находиться несколько (в том числе 0) любых символов;
- «_», если в позиции должен находиться один любой символ.

По наименованию

Если полное название товара неизвестно, но известно входящее в название слово, в поле «По наим.» достаточно ввести это слово, обравив его символами «*». То есть, если известно, что в названии товара есть слово «молоко», то в поле «По наим.» нужно ввести «*молоко*». Первый символ «*» означает, что в названии товара слову «молоко» могут предшествовать другие слова (например, «Сгущенное молоко»). Второй символ «*» означает, что слово «молоко» может быть не последним в названии товара (например, «Сгущенное молоко с сах.»).

| Код | Наименование | Цена |
|------|------------------------------------|-------|
| 128 | Добавка Сгущен. молоко | 10.00 |
| 1389 | Молоко "Пармалат" стер. 0.5% 1л | 8.30 |
| 1390 | Молоко "Пармалат" стер. 1.8% 1л | 9.10 |
| 1391 | Молоко "Пармалат" стер. 3.5% 1л | 10.60 |
| 1393 | Молоко "Тимашевское" стер. 1.5% 1л | 10.00 |
| 1392 | Молоко "Тимашевское" стер. 3.5% 1л | 12.30 |

ИЛИ

Визуальный поиск

ДОБАВКИ
Добавка Сгущен. молоко

| Код | Наименование | Цена |
|------|------------------------------------|-------|
| 128 | Добавка Сгущен. молоко | 10,00 |
| 1389 | Молоко "Пармалат" стер. 0,5% 1л | 8,30 |
| 1390 | Молоко "Пармалат" стер. 1,8% 1л | 9,10 |
| 1391 | Молоко "Пармалат" стер. 3,5% 1л | 10,60 |
| 1393 | Молоко "Тимашевское" стер. 1,5% 1л | 10,00 |
| 1392 | Молоко "Тимашевское" стер. 3,5% 1л | 12,30 |

Корневая группа
 ВТОРЫЕ БЛЮДА
 ВЫПЕЧКА
 ДЕСЕРТЫ
ДОБАВКИ
 ЗАКУСКИ К ПИВУ
 КОФЕ
 НАПИТКИ
 ПИВО
 САЛАТЫ
 СИГАРЕТЫ

Наименовани *молоко*

ИЛИ

Визуальный поиск

Фильтр: *молоко*

ДОБАВКИ
Добавка Сгущен. молоко

| Код | Наименование | Цена |
|------|------------------------------------|-------|
| 128 | Добавка Сгущен. молоко | 10,00 |
| 1389 | Молоко "Пармалат" стер. 0,5% 1л | 8,30 |
| 1390 | Молоко "Пармалат" стер. 1,8% 1л | 9,10 |
| 1391 | Молоко "Пармалат" стер. 3,5% 1л | 10,60 |
| 1393 | Молоко "Тимашевское" стер. 1,5% 1л | 10,00 |
| 1392 | Молоко "Тимашевское" стер. 3,5% 1л | 12,30 |

Если известно, что в наименовании товара есть слово, у которого вторая буква «и», а четвертая «т», то в поле «По наим.» нужно ввести «_и_т», в результате будет получен товар, наименование которого удовлетворяет фильтру и количество букв в котором равно или больше количества введенных символов.

| Код | Наименование | Цена |
|-----|---------------------------|-------|
| 22 | Липтон чай холодный /0,6/ | 0,00 |
| 91 | Фисташки /уп.30 г/ | 20,00 |



В зависимости от настроек администратора при фильтрации ввод символа «*» в конце задаваемого значения может не требоваться.

По штрихкоду

Использование символов «*» возможно при поиске по штрихкоду товара.

Если известно, что ШК товара начинается с 1234 (остальная часть этикетки со штрихкодом оторвалась при транспортировке), то достаточно ввести в поле «По ШК» эти цифры и символ «*». Список будет тем меньше, чем большее количество цифр от полного значения штрихкода будет указано.

| Код | Наименование | Цена |
|-----|-----------------------|-------|
| 83 | Дет.набор джем | 50,00 |
| 85 | Дет.набор сгущ.мол. | 50,00 |
| 26 | Мороженое взрослое | 35,00 |
| 21 | Мороженое детское | 5,00 |
| 71 | Чернослив со сливками | 58,00 |

ИЛИ

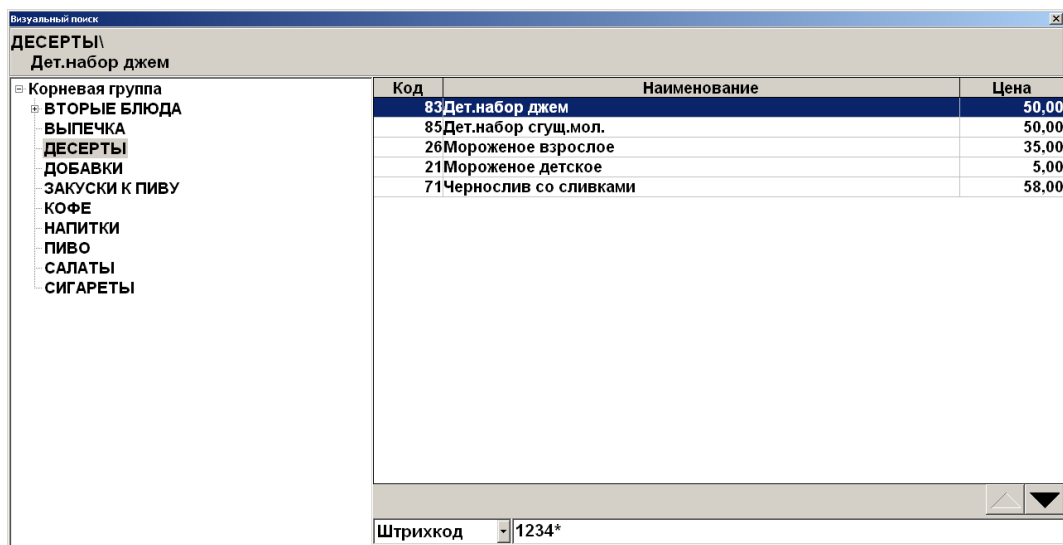

ИЛИ

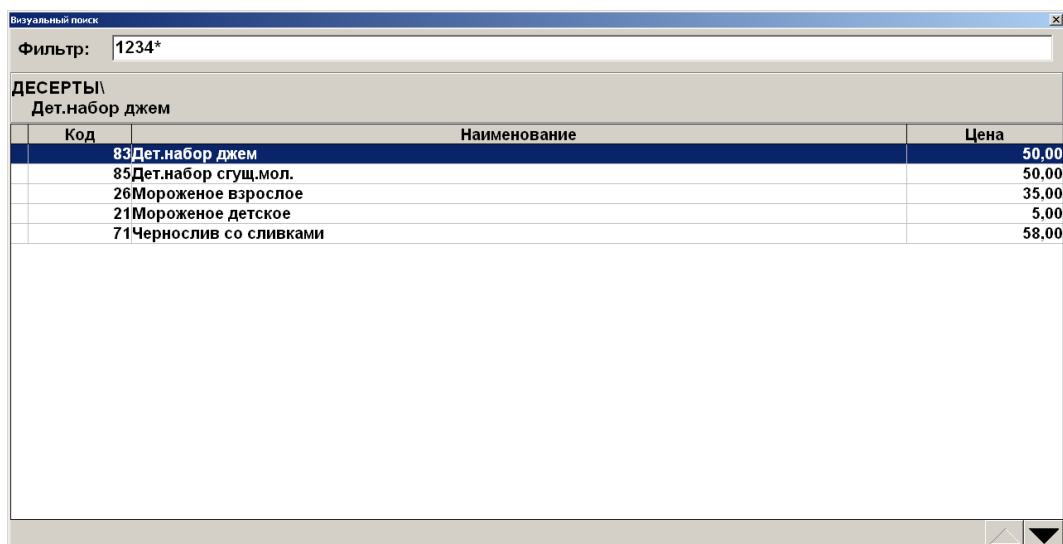

Во время поиска товара по штрихкоду для ввода цифр можно воспользоваться сканером штрихкода. Считанный штрихкод автоматически заносится в фильтр «Штрихкод».

Чтобы получить список товаров со штрихкодами, необходимо в поле «По ШК» ввести только символ «*» или «%».

По коду

При поиске товара по коду символов «*» использовать нельзя.

Поиск по коду осуществляется на полное соответствие.

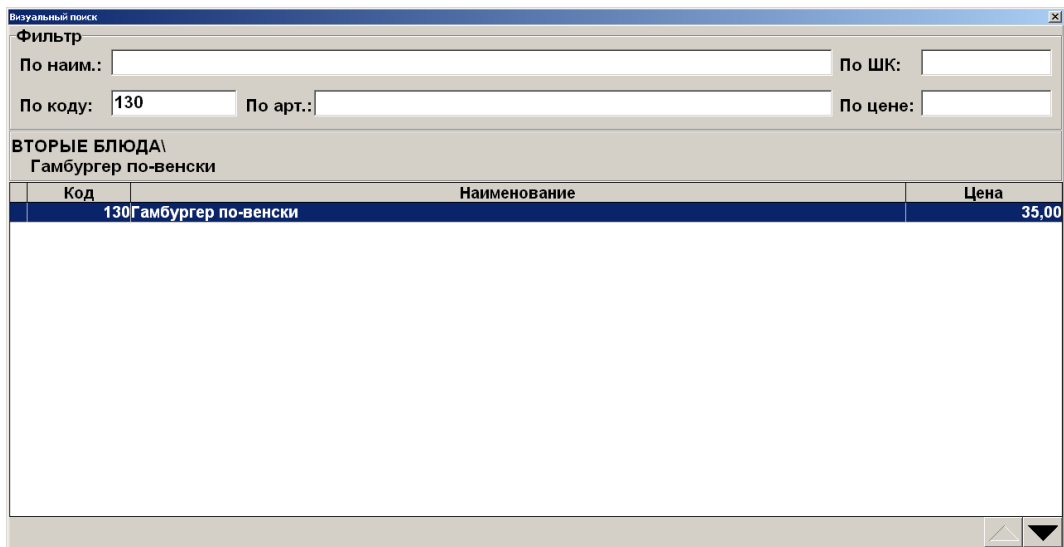

ИЛИ

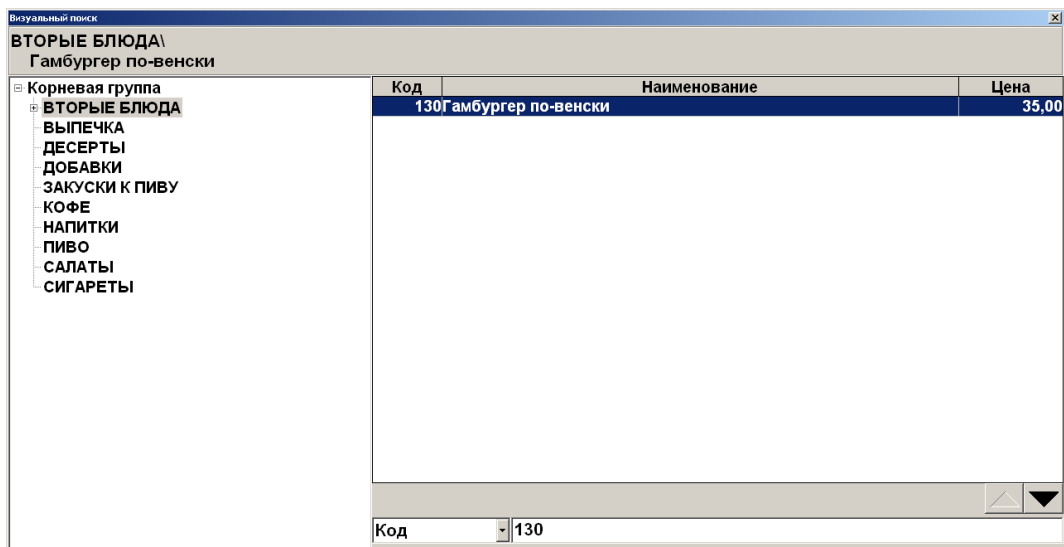

ИЛИ

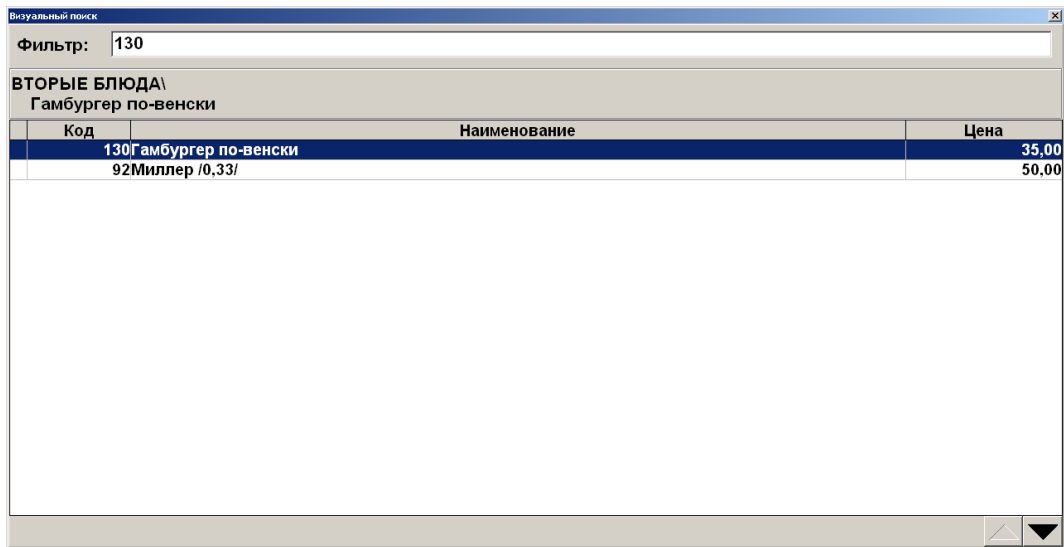

По артикулу

Использование символов «*» возможно и при поиске по артикулу товара.

Если известно, что артикул товара начинается с 21, то достаточно ввести в поле «По арт.» эти цифры и символ «*». Список будет тем меньше, чем большее количество цифр от полного значения артикула будет указано.

Визуальный поиск

Фильтр

По наим.: По ШК:

По коду: По арт.: 21* По цене:

ДОБАВКИ
Добавка Грибы

| Код | Наименование | Цена |
|-----|-----------------------|-------|
| 40 | Добавка Грибы | 15,00 |
| 98 | Оливье | 43,00 |
| 95 | Пепси /бут 0,6/ | 0,00 |
| 48 | Пепси /разливной 0,3/ | 32,00 |
| 96 | Русская красавица | 85,00 |
| 97 | Швейцарский | 48,00 |

ИЛИ

Визуальный поиск

ДОБАВКИ
Добавка Грибы

- Корневая группа
- ВТОРЫЕ БЛЮДА
- ВЫПЕЧКА
- ДЕСЕРТЫ
- ДОБАВКИ
- ЗАКУСКИ К ПИВУ
- КОФЕ
- НАПИТКИ
- ПИВО
- САЛАТЫ
- СИГАРЕТЫ

| Код | Наименование | Цена |
|-----|-----------------------|-------|
| 40 | Добавка Грибы | 15,00 |
| 98 | Оливье | 43,00 |
| 95 | Пепси /бут 0,6/ | 0,00 |
| 48 | Пепси /разливной 0,3/ | 32,00 |
| 96 | Русская красавица | 85,00 |
| 97 | Швейцарский | 48,00 |

Артикул

ИЛИ

Визуальный поиск

Фильтр: 21*

ДОБАВКИ
Добавка Грибы

| Код | Наименование | Цена |
|-----|-----------------------|-------|
| 40 | Добавка Грибы | 15,00 |
| 21 | Мороженое детское | 5,00 |
| 98 | Оливье | 43,00 |
| 95 | Пепси /бут 0,6/ | 0,00 |
| 48 | Пепси /разливной 0,3/ | 32,00 |
| 96 | Русская красавица | 85,00 |
| 97 | Швейцарский | 48,00 |

По цене

Данное поле следует использовать в том случае, если точно известна цена товара. При использовании фильтра «По цене» символы «*» не используются.

Визуальный поиск

Фильтр

По наим.: По ШК:

По коду: По арт.: По цене: 10

ЗАКУСКИ К ПИВУ
Арахис /уп. 30 г/

| Код | Наименование | Цена |
|------|------------------------------------|-------|
| 89 | Арахис /уп. 30 г/ | 10,00 |
| 131 | Добавка Горчица | 10,00 |
| 37 | Добавка Джем | 10,00 |
| 34 | Добавка Кетчуп | 10,00 |
| 35 | Добавка Майонез | 10,00 |
| 128 | Добавка Сгущен. молоко | 10,00 |
| 36 | Добавка Сметана | 10,00 |
| 114 | Добавка укроп | 10,00 |
| 137 | Йогурт "Волшебный" | 10,00 |
| 1393 | Молоко "Тимашевское" стер. 1,5% 1л | 10,00 |
| 135 | Мороженое "Радуга" | 10,00 |

ИЛИ

Визуальный поиск

ЗАКУСКИ К ПИВУ
Арахис /уп. 30 г/

| Корневая группа | Код | Наименование | Цена |
|-----------------|------|------------------------------------|-------|
| ВТОРЫЕ БЛЮДА | 89 | Арахис /уп. 30 г/ | 10,00 |
| ВЫПЕЧКА | 131 | Добавка Горчица | 10,00 |
| ДЕСЕРТЫ | 37 | Добавка Джем | 10,00 |
| ДОБАВКИ | 34 | Добавка Кетчуп | 10,00 |
| ЗАКУСКИ К ПИВУ | 35 | Добавка Майонез | 10,00 |
| КОФЕ | 128 | Добавка Сгущен. молоко | 10,00 |
| НАПИТКИ | 36 | Добавка Сметана | 10,00 |
| ПИВО | 114 | Добавка укроп | 10,00 |
| САЛАТЫ | 137 | Йогурт "Волшебный" | 10,00 |
| СИГАРЕТЫ | 1393 | Молоко "Тимашевское" стер. 1.5% 1л | 10,00 |
| | 135 | Мороженое "Радуга" | 10,00 |

Цена 10

ИЛИ

Визуальный поиск

Фильтр: 10,00

ЗАКУСКИ К ПИВУ
Арахис /уп. 30 г/

| Код | Наименование | Цена |
|------|------------------------------------|-------|
| 89 | Арахис /уп. 30 г/ | 10,00 |
| 131 | Добавка Горчица | 10,00 |
| 37 | Добавка Джем | 10,00 |
| 34 | Добавка Кетчуп | 10,00 |
| 35 | Добавка Майонез | 10,00 |
| 128 | Добавка Сгущен. молоко | 10,00 |
| 36 | Добавка Сметана | 10,00 |
| 114 | Добавка укроп | 10,00 |
| 137 | Йогурт "Волшебный" | 10,00 |
| 1393 | Молоко "Тимашевское" стер. 1.5% 1л | 10,00 |
| 135 | Мороженое "Радуга" | 10,00 |

По описанию

Если необходимо найти товар по его описанию, в поле фильтра достаточно ввести слово. При этом чтобы обозначить, что перед введенным словом в описании могут предшествовать другие слова и что слово может быть не последним в описании, не обязательно обрамлять его символами «*», как при фильтре по наименованию товара. Фильтр по описанию доступен только для универсального фильтра (вариант с одним общим полем для ввода на панели «Фильтр» визуального поиска).

| Код | Наименование | Цена |
|-----|------------------------|-------|
| 95 | Пепси /бут 0,6/ | 0,00 |
| 51 | Пепси /разливной 0,25/ | 30,00 |
| 49 | Пепси /разливной 0,5/ | 35,00 |

По серии, сертификату и ГТД

Использование символов «*» возможно и при поиске по серии, сертификату и ГТД товара.

Если известно, что серия, сертификат или ГТД товара имеет комбинацию цифр 8749, то достаточно ввести в поле «Фильтр» символ «*» и эти цифры. Список будет тем меньше, чем большее количество цифр от полного значения серии, сертификата или ГТД будет указано. Фильтр по серии, сертификату или ГТД доступен только для универсального фильтра (вариант с одним общим полем для ввода на панели «Фильтр» визуального поиска).

| Код | Наименование | Цена |
|-----|-------------------|-------|
| 18 | Мясо по-Славянски | 98,00 |
| 53 | Слойка кармашек | 22,00 |
| 133 | Хот-дог | 26,00 |

7.7.5. По акцизной марке

При соответствующих настройках администратора в документах продажи, возврата и вскрытия тары возможна регистрация товара по акцизной марке. Для этого выполните следующее.

1. Откройте новый документ и считайте сканером штрихкода акцизную марку товара.

2. Если в БД существует несколько товаров с одинаковыми кодами ЕГАИС, то при регистрации алкоголя по акцизной марке откроется список выбора нужного товара.

| Код | Артикул | Наименование | Цена | Остаток |
|------|---------|--|--------|---------|
| 2108 | | "Водка ""ЗВЕЗДА СИБИРИ"" 0.5л" | 381,00 | 990,000 |
| 2098 | | "Водка ""СИБИРСКАЯ-ГВАРДЕЙСКАЯ"" 0.5л" | 278,00 | 987,000 |

3. Выберите необходимый товар.



При считывании марок для штучной алкогольной продукции, содержащей 150 символов, необходимо взаимодействие с Frontol Mark Unit 3.x.

При считывании партионных марок старого образца, содержащих 68 символов, поиск продукции осуществляется по алкокоду в карточке товара либо с использованием Frontol Mark Unit 3.x.

7.7.6. Регистрация товаров с классификатором

При использовании классификаторов товаров, администратором может быть настроена возможность регистрации товара с определённым классификатором. Чтобы выбрать товар

заданного классификатора нажмите на кнопку

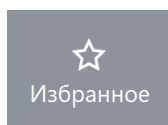

Если товаров с заданным администратором классификатором несколько, то откроется окно выбора товара.

| Код | Артикул | Наименование | Цена | Остаток |
|------|---------|----------------------|---------|---------|
| 2177 | | Котофей дем.ж. | | |
| 2175 | | Обувь Капика зим.ж. | 2000,00 | 3,000 |
| 2173 | | Обувь Капика сандали | 800,00 | 5,000 |
| 2176 | | Обувь Котофей дем.м. | 1390,00 | 3,000 |
| 2171 | | Обувь Куома зим.ж. | 4500,00 | 10,000 |

Выберите нужный товар нажатием на его наименование на сенсорном экране или нажатием на

кнопку .

7.7.7. Регистрация наливаемого товара

Особенностью регистрации наливаемого товара является использование контроллера розлива напитков. Регистрация товара и его передача клиенту осуществляются по следующему алгоритму.

1. Регистрируется товар и количество порций товара (описание способов регистрации товара и ввода его количества см. выше). При этом в поле «Количество налитий» значение не изменится, оно будет равным 0.

| № | О | Наименование | Налитий | Кол-во |
|---|---|--------------|---------|--------|
| 1 | 1 | Яблочный сок | 0 | 2,000 |



При работе с контроллером розлива напитков рекомендуется в табличную часть добавить поле «Количество налитий». Это может сделать администратор.

2. После этого можно налить требуемый напиток клиенту с помощью контроллера (подробнее см. в документации на контроллер).
3. После того как была налита порция напитка, у его позиции в табличной части увеличивается количество налитий.

| № | О | Наименование | Налитий | Кол-во |
|---|---|--------------|---------|--------|
| 1 | 1 | Яблочный сок | 1 | 2,000 |

4. Налитие необходимо продолжить до тех пор, пока налитое количество товара не совпадет с зарегистрированным.



Нельзя налить больше товара, чем зарегистрировано в документе (в поле «Количество»).

Отменить документ с налитым товаром или сторнировать налитую позицию нельзя.

7.7.8. Регистрация алкоголя

Регистрация алкогольной продукции возможна всеми доступными во Frontol способами.

1. При регистрации немаркированного алкоголя не по ШК:
 - если товару соответствует один ШК, то он будет выбран автоматически;

- если товару соответствует несколько ШК, то появится окно выбора ШК.

| Штрихкод | Коэффициент | Цена |
|---------------|-------------|-------|
| 4600939001044 | 1 | 21,60 |
| 4600939002043 | 1 | 21,60 |

2. При регистрации акцизных товаров, если администратором включена соответствующая настройка, необходимо дополнительно считать акцизную марку. В таком случае после выбора товара появится соответствующее сообщение. Алкогольный акцизный товар можно зарегистрировать, просто считав марку. Чтобы закрыть окно считывания акцизной марки, кликните внутри него.

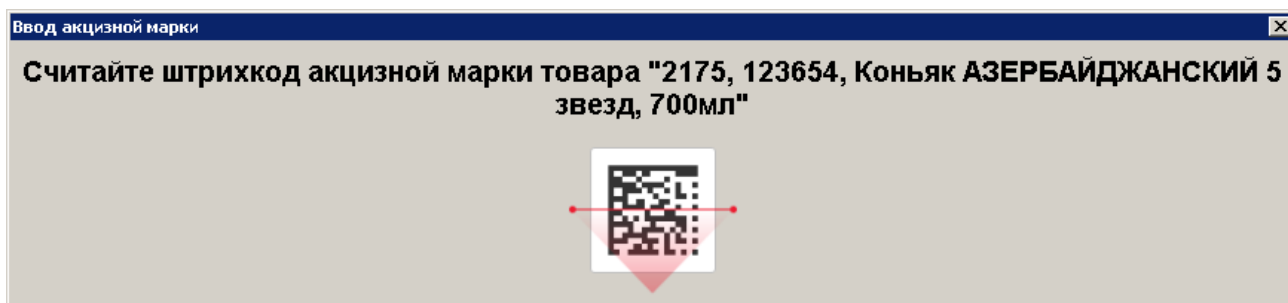

Если необходимо зарегистрировать более одной позиции, то будет предложено считать все акцизные марки.

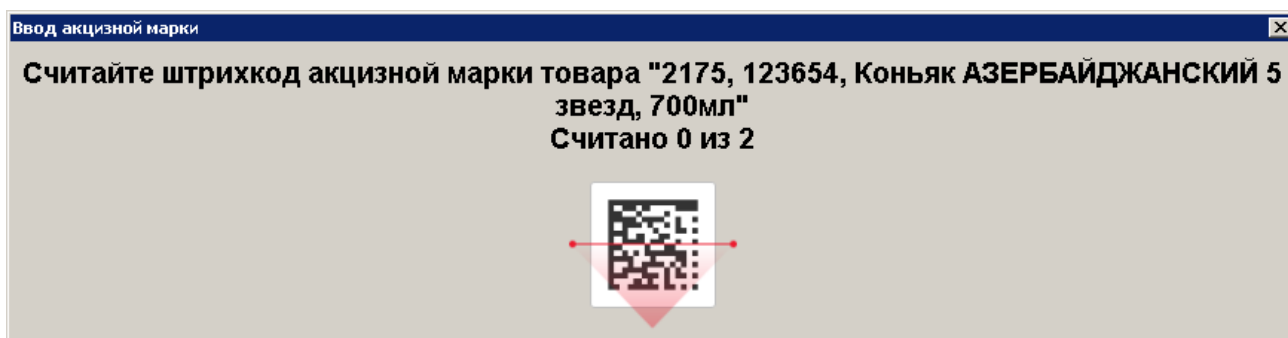



Для регистрации акцизной алкогольной продукции в УТМ необходимо использовать онлайн ККМ с зарегистрированным фискальным накопителем.

При считывании штучной АМ в зависимости от настроек администратора происходит ряд проверок, в результате которых могут появиться следующие сообщения.

1. Если считан код, который не является акцизной маркой, будет предложено считать акцизную марку.

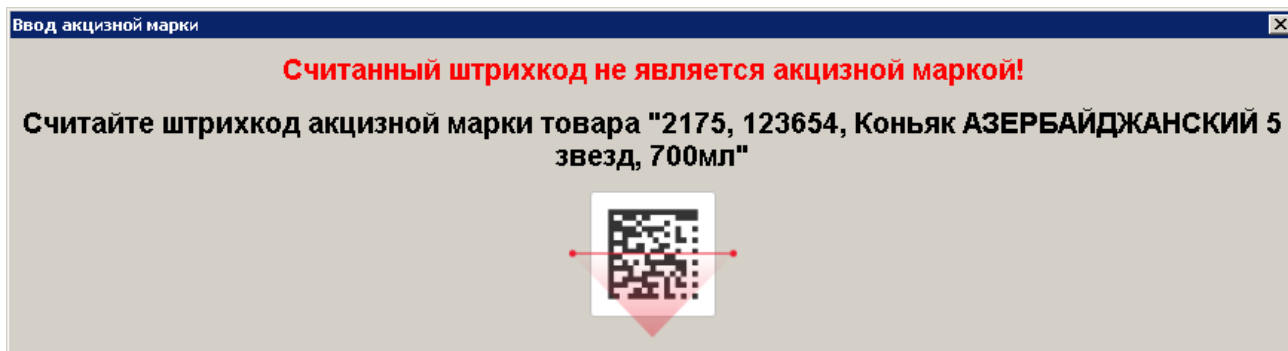

2. Если считана АМ старого образца (68 символов), и кассовое ПО не смогло найти в справочнике товар с соответствующим кодом ЕГАИС, то будет предложено найти данный товар по штрихкоду.

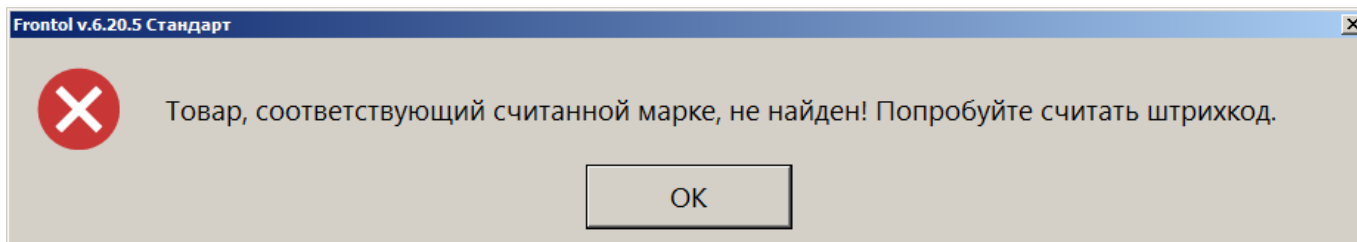

3. Если код считанной АМ не соответствует коду ЕГАИС из карточки товара или в карточке товара код не задан, программа выдаст сообщение об ошибке, и регистрация будет прервана.

Если считана марка, которая не имеет связи во Frontol Mark Unit с кодом алкогольной продукции, программа выдаст сообщение об ошибке, и регистрация будет прервана.

4. При подключенном Frontol Mark Unit, если акцизная марка числится в нем проданной и не возвращенной, выводится сообщение о блокировке.

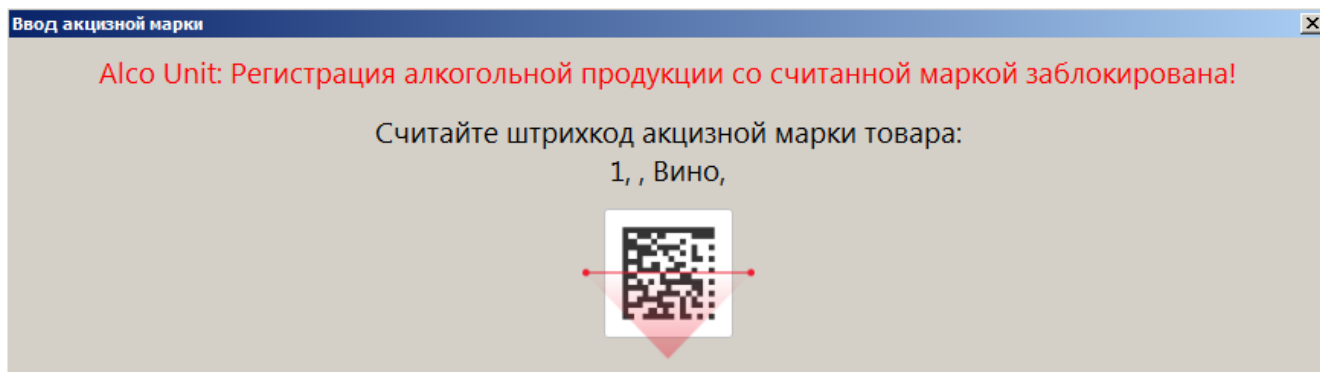

Следует считать акцизную марку с другой бутылки.



Администратором может быть предварительно настроено оповещение о необходимости проверки совершеннолетия покупателя алкогольной продукции.



Для регистрации алкогольной продукции в режиме самообслуживания покупателю потребуется помощь кассира с правом контроля возраста.

Если при использовании модуля самообслуживания Frontol Selfie не выводится запрос авторизации с повышением прав при продаже алкогольной продукции (при созданном соответствующем маркетинговом мероприятии), это означает, что право «Дополнительные\Подтверждение возраста покупателя» в профиле авторизованного пользователя режима самообслуживания не отключено.

Настоятельно рекомендуется обратиться к администратору для отключения данного права для пользователей модуля Frontol Selfie.

В зависимости от настроек, установленных администратором, может потребоваться проверять возраст покупателя алкогольной продукции в режиме самообслуживания при регистрации товарной позиции или при регистрации чека. В любом случае, проверка возраста покупателя осуществляется по единой схеме, подробно описанной в разделе 5.8 «Контроль возраста» на стр. 94.

7.7.9. Регистрация алкогольной продукции по штрихкоду короба



Регистрация алкоголя по ШК короба возможна только в том случае, если выбран режим работы с Frontol Mark Unit «Строгий или нестрогий контроль марок в версии 3.x» или «Полный учет алкогольной продукции в версии 3.x».

Для продажи большого количества маркированной алкогольной продукции из одной упаковки предусмотрена возможность регистрации всех акцизных марок, входящих в упаковку, по одному штрихкоду короба.



Штрихкод короба поддерживается только при сканировании в режиме регистрации в открытом документе продажи или при закрытом, если предполагается, что первой регистрацией будет он будет открыт.

Для регистрации товара необходимо считать штрихкод короба с упаковки. В появившемся окне отобразится количество товара в коробе, а также количество проверенных акцизных марок. Для дополнительной проверки можно выборочно выполнить контрольное сканирование нескольких бутылок из упаковки.

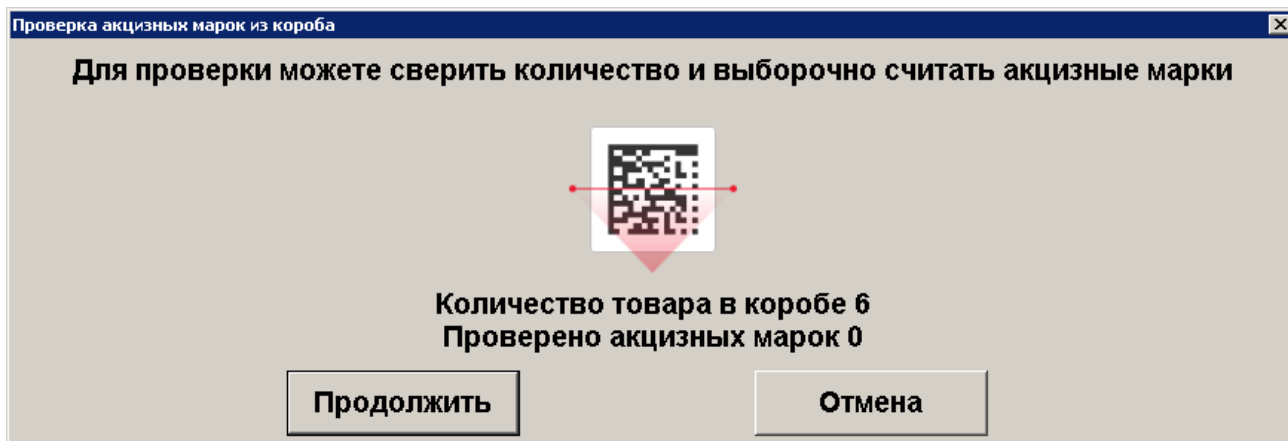

Если при выборочном сканировании считанная марка отсутствует в списке акцизных марок короба, то регистрация по ШК короба будет прервана. В этом случае необходимо провести регистрацию, считав ШК каждого товара из короба отдельно.

После нажатия «Продолжить» будет выполнена регистрация по каждой акцизной марке из упаковки. Если регистрация всех марок прошла успешно, то позиции будут добавлены в документ. Регистрация по ШК короба завершена.

В случае если регистрация хотя бы одной акцизной марки прошла с ошибкой, необходимо сторнировать уже добавленные в документ позиции и произвести регистрацию товара повторно (по ШК короба или отдельно отсканировав все марки).

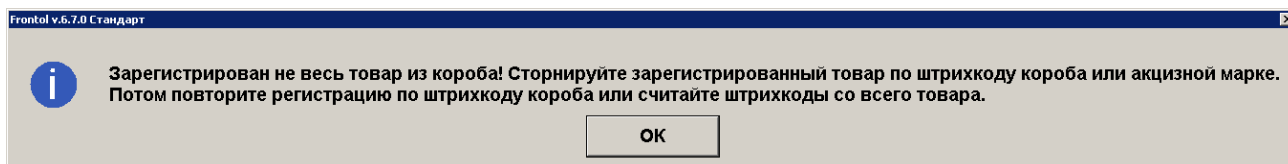

Сторнирование позиций также можно произвести по ШК короба. В этом случае по аналогии с регистрацией будет произведена проверка акцизных марок, связанных со ШК короба, и выполнится сторнирование позиции по каждой полученной акцизной марке.



Сторнирование по штрихкоду короба поддерживается только в документе продажи.

7.7.10. Регистрация маркированной продукции

К маркированной продукции относятся: изделия из меха, лекарственные препараты, табачная продукция, обувь, иная маркированная продукция, фототовары, парфюмерная продукция, шины, изделия легкой промышленности, альтернативная табачная продукция (табак для кальяна, сигары, сигариллы, биди, кретек, табак курительный, трубочный, жевательный и нюхательный), молочная продукция, ювелирные изделия, вода, никотиносодержащая продукция (изделия с содержанием никотина и табака, употребляемые путем нагревания в специальных устройствах, и курительные смеси для кальяна, не содержащие табак), фасованное пиво, разливное пиво, БАДы, антисептики, табачная продукция (Казахстан). При регистрации маркированной продукции необходимо считать сканером штрихкод маркировки (для маркированной продукции) или уникальный идентификатор товара — УИН (для ювелирных изделий). Если штрихкод введен неверно, будет выведено сообщение об ошибке, необходимо считать ШК маркировки повторно. В зависимости от типа маркированной продукции окно ввода выглядит по-разному:

Для изделий из меха:

Ввод штрихкода маркировки

Считайте штрихкод маркировки товара "2178, 01111000111, Шуба Норка, 44".



Если штрихкода маркировки нет, то выберите "ШК отсутствует".

ШК отсутствует

Для лекарственных препаратов, обуви, фототоваров, шин, товаров легкой промышленности, парфюмерной продукции, табачной продукции, иной маркированной продукции, воды и т. д. выводится окно следующего вида (на примере лекарства):

Ввод штрихкода маркировки

Считайте штрихкод маркировки товара "2172, , Парацетамол, 30 шт".



Если штрихкода маркировки нет, то выберите "ШК отсутствует".

ШК отсутствует



Для регистрации маркированной обуви в Российской Федерации и Республики Казахстан используется один и тот же тип номенклатуры — «обувь».

Регистрация ШК маркировки обуви в Казахстане возможна на ККТ «Аура».

Для ювелирной продукции необходимо считать УИН (аналогично штрихкоду маркировки):

Ввод штрихкода маркировки

Считайте уникальный идентификатор товара:
1, , Кулон "Сердечко",



ШК отсутствует

Если при регистрации маркированной продукции указано количество больше 1, то будет предложено считать все ШК маркировки поочередно.

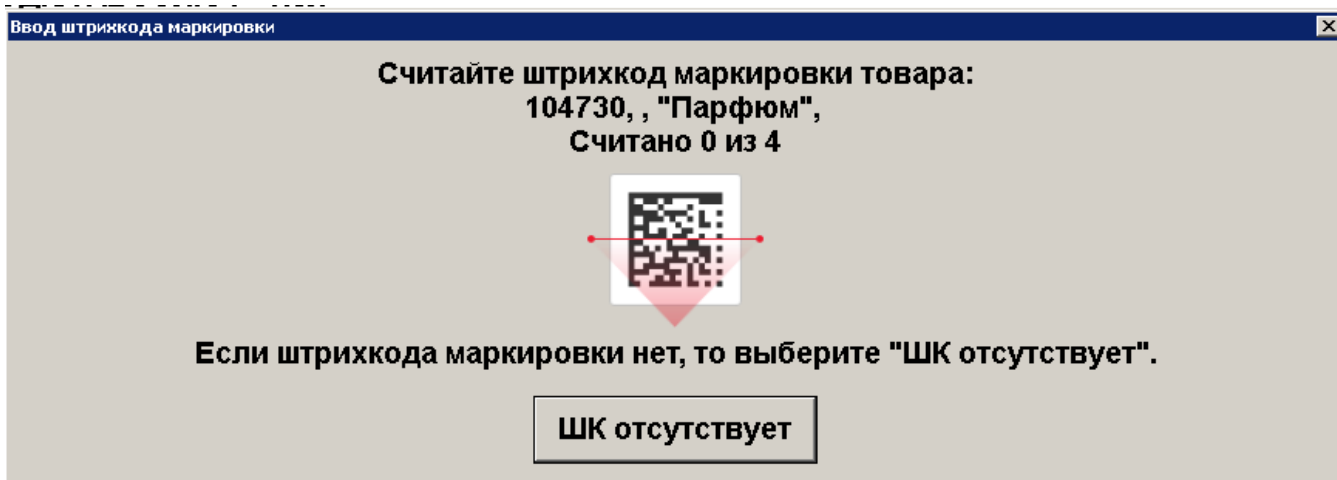

Если регистрация позиции производится на ККМ с версией ФФД 1.2, то во время проверки КМ отображается сообщение:

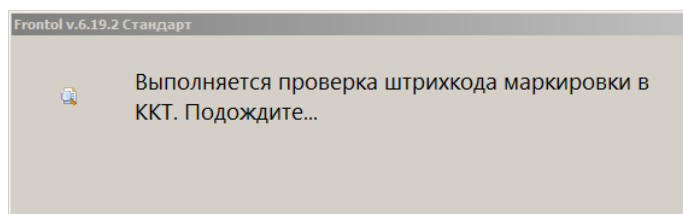

При регистрации маркированного товара по ШК маркировки происходит проверка следующих условий.

1. Если просканирована марка, а тип номенклатуры в карточке данного товара не соответствует ни одному из типов маркированной продукции, то при регистрации такого товара программа выдаст предупреждение:

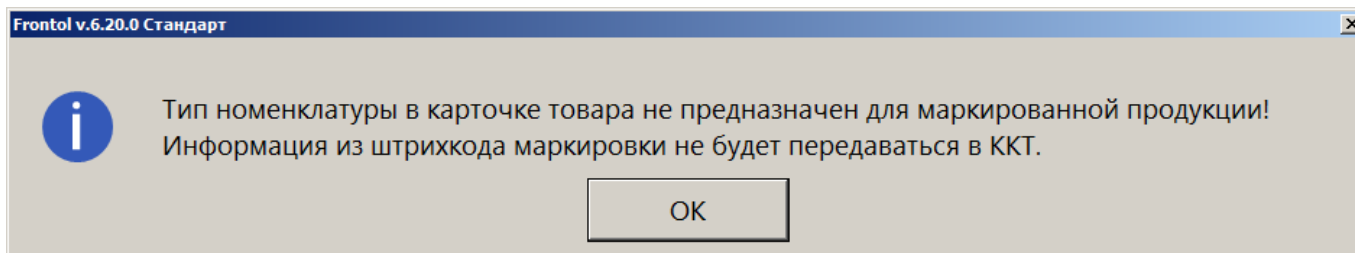

2. Если в карточке товара указан признак предмета расчета, отличный от «Товар, кроме подакцизного» или «Подакцизный товар», регистрация прерывается с ошибкой:

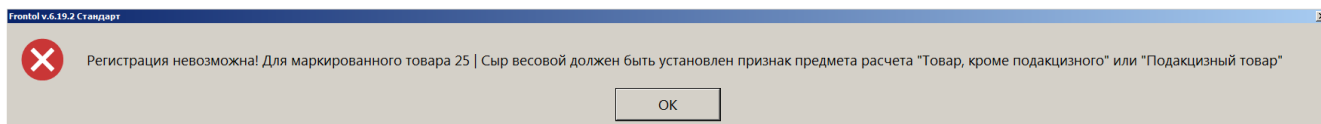

3. Если тип номенклатуры товара соответствует одному из типов с маркировкой, а данные, полученные из считанного ШК, не соответствуют требованиям маркировки для выбранного типа, то при регистрации такого товара программа выдаст предупреждение (на примере фасованного пива):

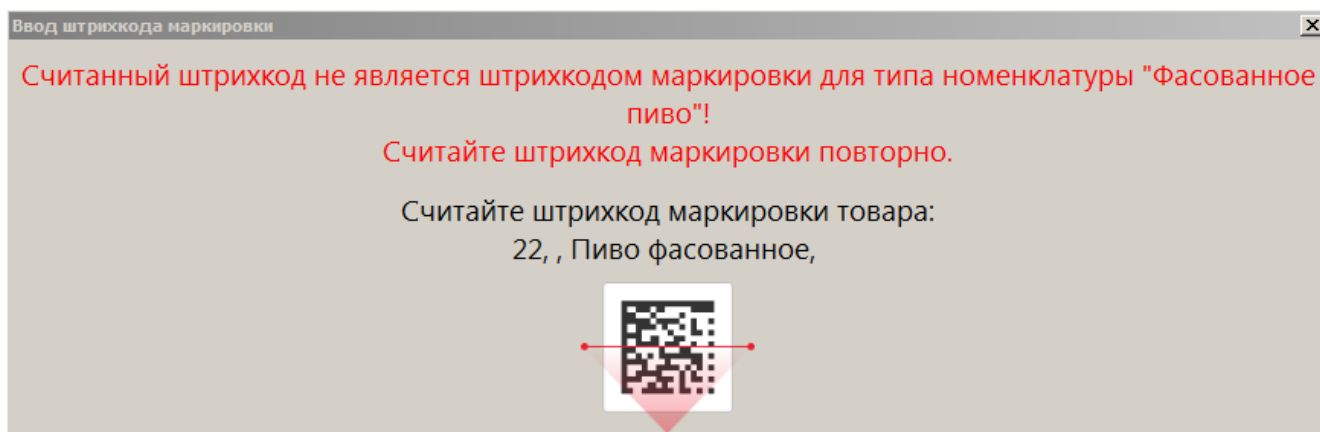

4. Если считан штрихкод маркировки товара, который уже присутствует в текущем документе:

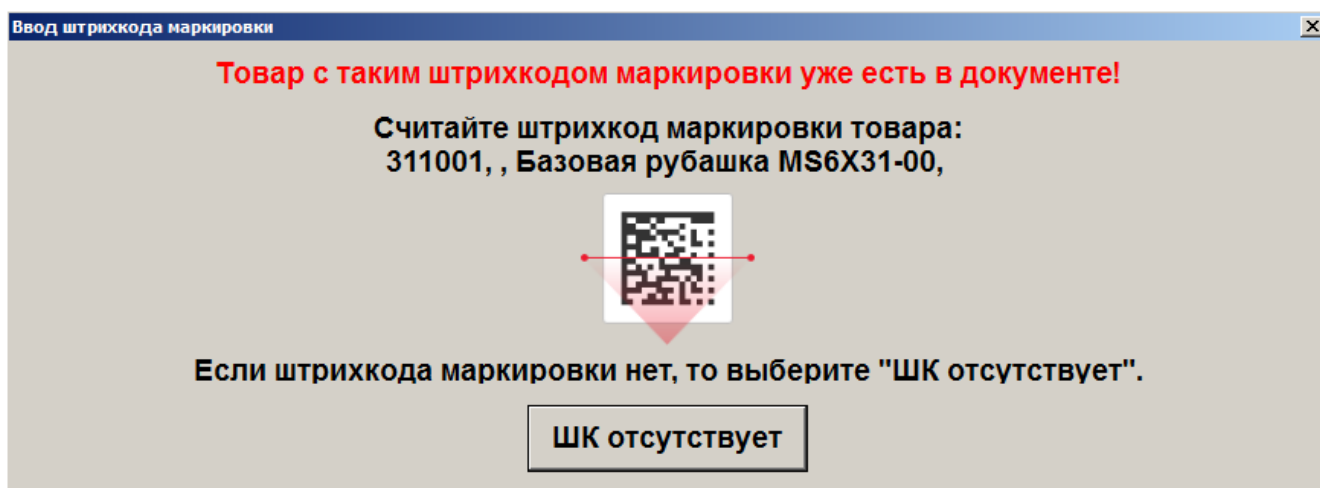

5. Если коэффициент ШК не равен 1:

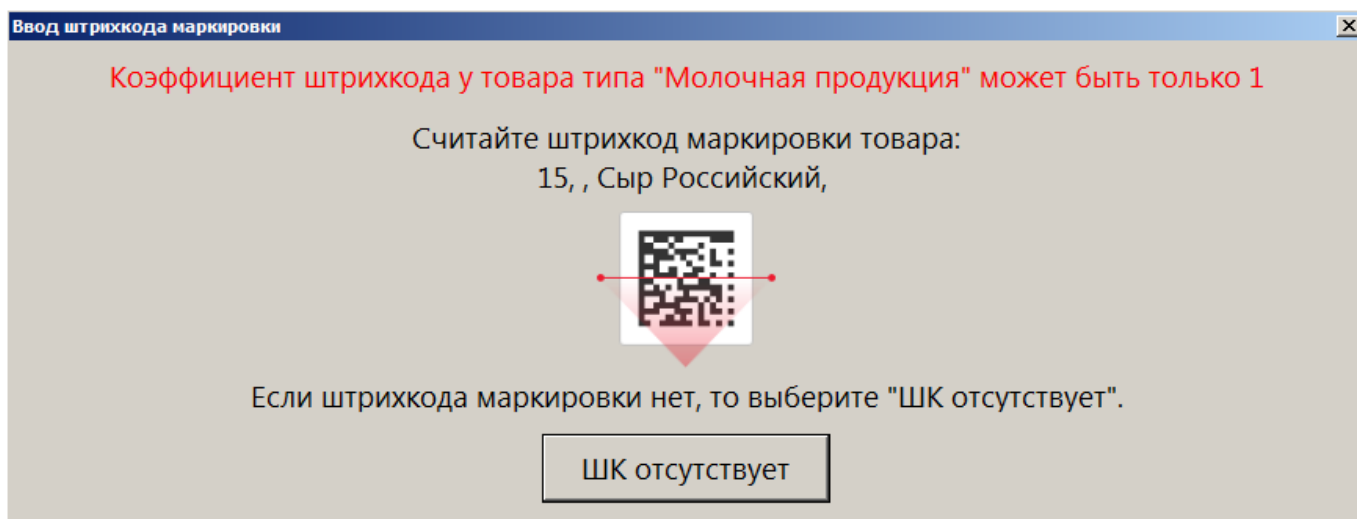

6. Если считанный ШК не соответствует товару, и у пользователя отсутствует право «Игнорировать ошибку несоответствия ШК маркировки товару Frontol», то выводится ошибка:

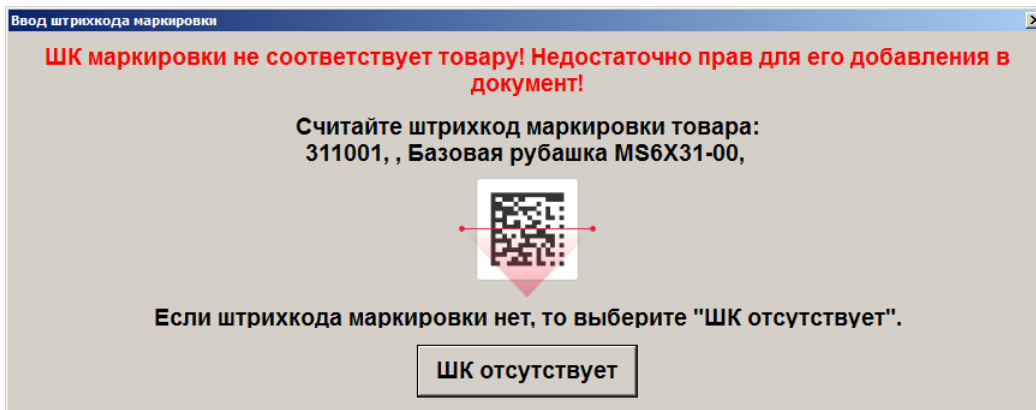

7. При подключенном сервисе проверки марок Frontol Mark Unit происходит обращение в базу данных FMU, а также самого FMU в ГИС МТ «Честный знак».

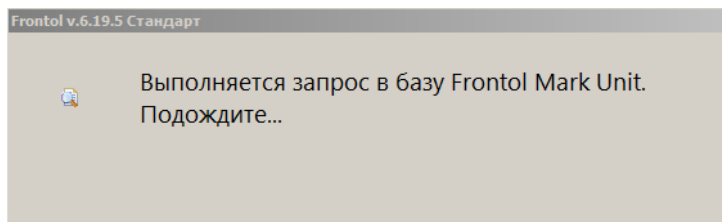

В результате, если сервису FMU не удалось получить данные о марке от ГИС МТ, выводится предупреждение.

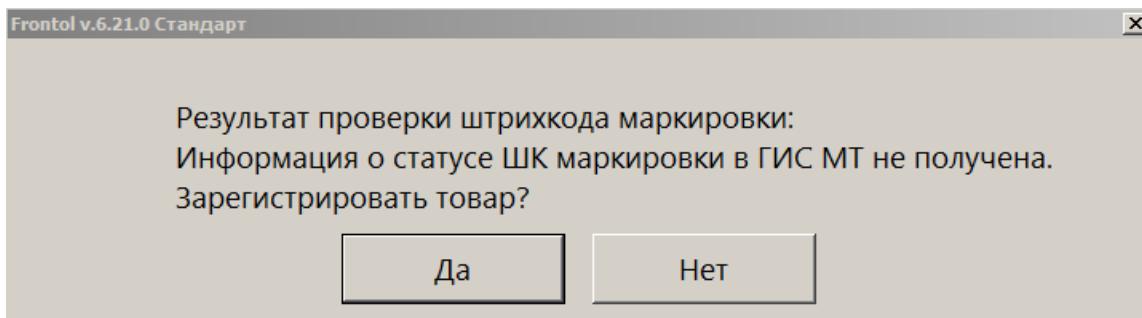

Если не были получены данные о марке от ГИС МТ «Честный знак», а в самом FMU марка числится проданной и не возвращенной, выводится сообщение об ошибке в FMU.

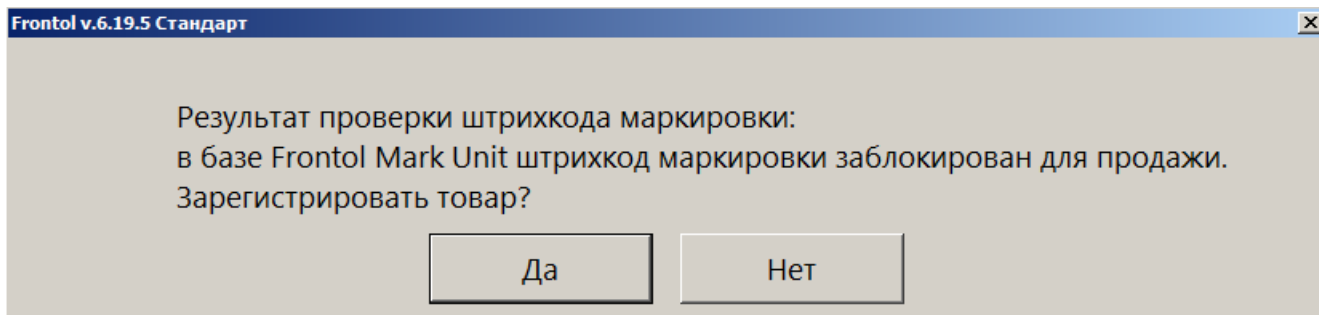

Если данные о КМ из ГИС МТ получены, ошибка проверки КМ в FMU не выводится.

При этом, если проверка марки в ГИС МТ завершилась с некорректным результатом, то выводится предупреждение с объяснением причины / причин, например:

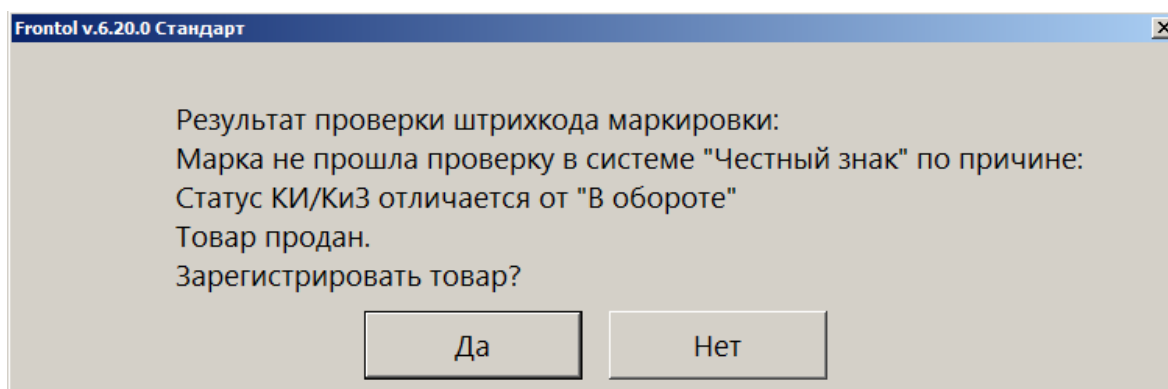

Если причин более одной, все они перечисляются в информационном окне (см. возможные сообщения в разделе 10 «Описание ошибок и способов их устранения» по [ссылке](#)).

Если одна из ошибок проверки марки в системе «Честный знак» — «КМ не найден в ГИС МТ», то выводится только она.

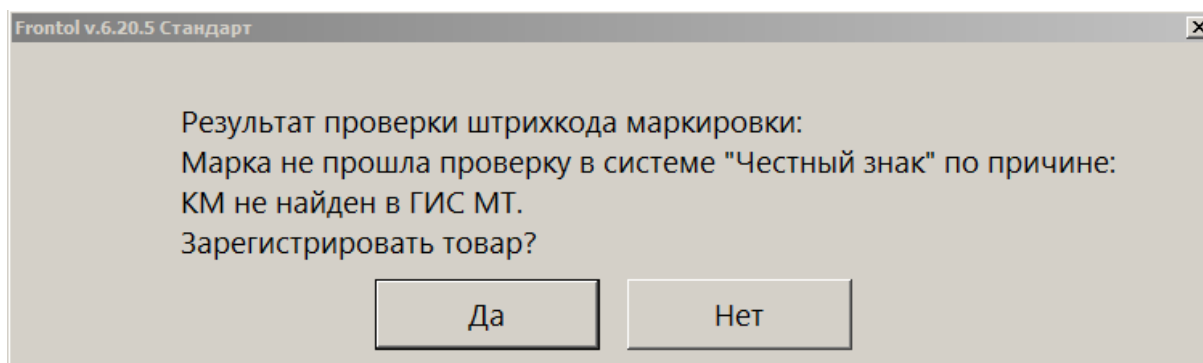

Исключение могут составлять товары с типом номенклатуры «Табачная продукция», «Альтернативная табачная продукция», «Никотиносодержащая продукция». Если они находятся в «серой зоне», то ошибка «КМ не найден в ГИС МТ» игнорируется кассовым ПО и не выводится для кассира.



В «серой зоне» находятся товары, временно не прослеживаемые системой «Честный знак» из-за отсутствия информации о нанесении кода маркировки на товар. ГИС МТ считает товары указанных типов номенклатур из «серой зоны» разрешенным к продаже даже в отсутствии признака ввода в оборот.

Если проверки и в FMU, и в ГИС МТ завершились с некорректным результатом, то демонстрируется только ошибка от ГИС МТ.

При любой ошибке проверки кода маркировки пользователь с правом «Документ продажи\Регистрация\С некорректным результатом проверки штрихкода маркировки» может добавить данный товар в документ, выбрав ответ [**Да**].

8. Если регистрация позиции производится на ККМ с версией ФФД 1.2, и марка не прошла проверку в ОИСМ:

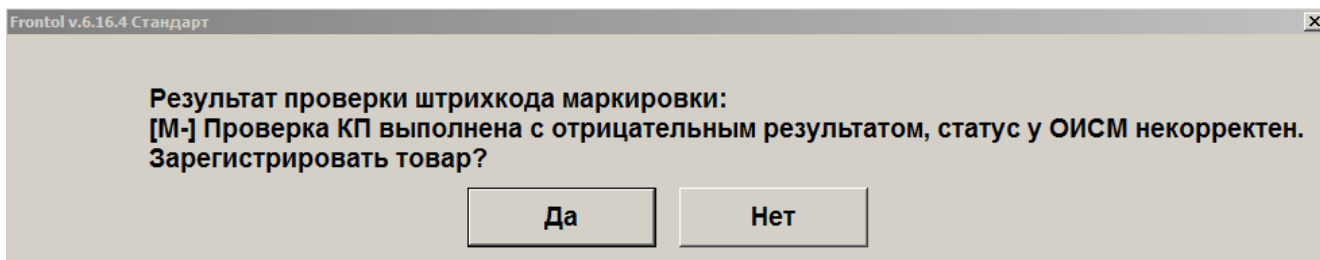

При определенных настройках администратора и установленном праве «С некорректным результатом проверки штрихкода маркировки» регистрацию позиции можно продолжить независимо от результатов проверки, полученных от ОИСМ.

Закреть окно ввода штрихкода маркировки можно нажатием на клавишу [**Выход**], щелчком мышки в любой области окна или по кнопке «Закреть» в заголовке окна.

В случае если ШК маркировки отсутствует или поврежден, то при включенном администратором праве «Без ввода штрихкода маркировки» и установленном флаге «Разрешить регистрацию без штрихкода маркировки» можно зарегистрировать маркированную продукцию без ввода штрихкода маркировки — как обычный товар. Для этого нажмите на кнопку «ШК отсутствует» в окне «Ввод штрихкода маркировки». При этом будет выдано окно с запросом подтверждения действия, как в данном примере.

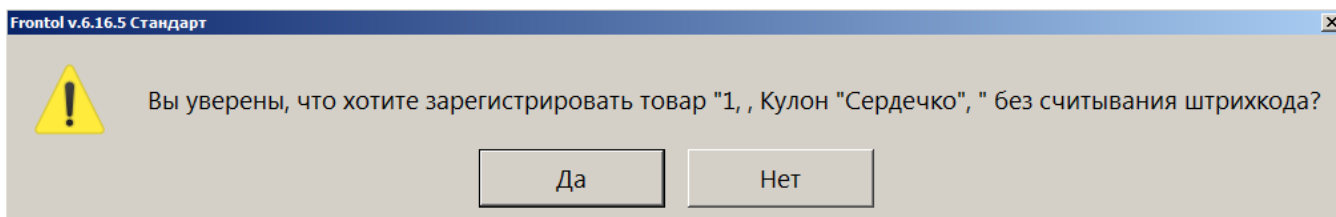

Если выбран ответ [Да], продукция будет зарегистрирована как немаркированный товар, при ответе [Нет], а также при невыполнении условий регистрация прервется.

7.7.10.1. Особенности регистрации табачной продукции

При соответствующих настройках администратора после ввода штрихкода маркировки табачной продукции может появиться окно подтверждения применения максимальной розничной цены, указанной на пачке табака.

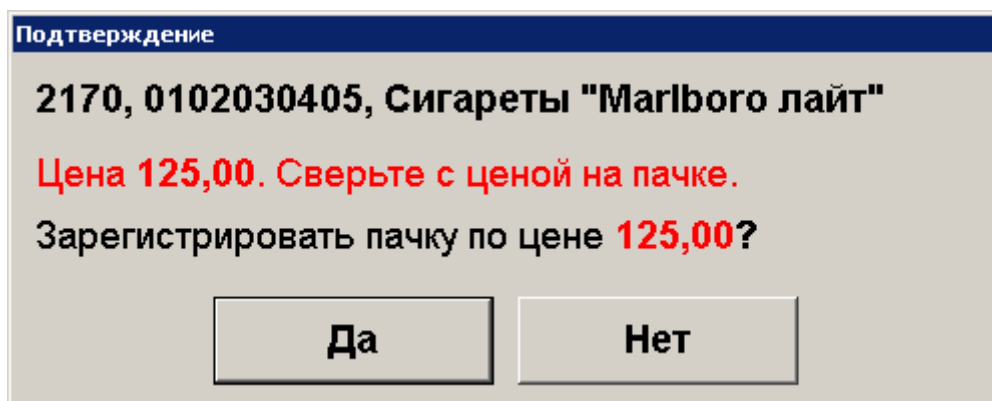

Если указанное значение необходимо применить как цену регистрации товара, нажмите «Да». Если необходимо зарегистрировать товар по цене из карточки товара, нажмите «Нет».



Для товара с типом номенклатуры «Альтернативная табачная продукция», «Никотиносодержащая продукция» и «Табачная продукция (Казахстан)» обработка МРЦ не предусмотрена.

Окно подтверждения применения максимальной розничной цены, указанной на блоке табака:

Подтверждение

2170, 0102030405, Сигареты "Marlboro лайт"

Цена 10,00 * 11,18 = 111,80. Сверьте с ценой на блоке.

Зарегистрировать блок по цене 111,80?

Если указанное значение необходимо применить как цену регистрации товара, нажмите «Да». Если необходимо зарегистрировать товар по цене из карточки товара, нажмите «Нет».



При регистрации табачной продукции с ШК маркировки блока сигарет в количестве, отличном от 1, используется коэффициент в карточке ШК товара.

При регистрации табачной продукции по МРЦ:

- если коэффициент ШК задан и отличен от 1, при сверке цены используется коэффициент из карточки ШК товара;
- если коэффициент ШК равен 1 или отсутствует, при сверке используется коэффициент 10 и рассчитывается как

ЦЕНА БЛОКА ÷ КОЭФФИЦИЕНТ ШК

или ÷ на значение 1, если коэффициент отсутствует.



Никотиносодержащая продукция продается поштучно (по КМ индивидуальной упаковки) или блоком (по КМ групповой упаковки). Дробление упаковки для блока не поддерживается.

7.7.10.2. Регистрация маркированной продукции с проверкой повторной продажи

В случае использования автоматического контроля повторной продажи маркированной продукции каждая единица товара, относящаяся к этой группе, проходит при регистрации проверку. Цель проверки — гарантировать, что данная марка на момент регистрации не является проданной и не возвращенной.



О настройке проверки повторной продажи маркированной продукции средствами Frontol см. в документе «Руководство администратора».

Если опция подключена, и при регистрации товар не проходит данную проверку, то на экране отображается сообщение вида:

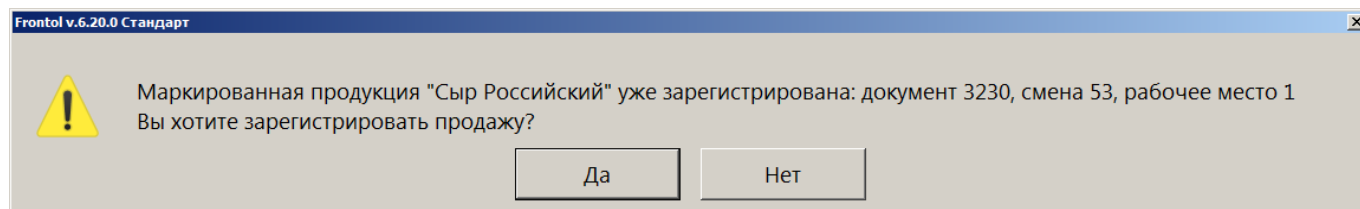

Если выбран ответ «Нет», процесс регистрации позиции отменяется.

При выборе ответа «Да» будет проверено право игнорировать ошибки продажи маркированной продукции.



Право игнорировать ошибки продажи маркированной продукции по умолчанию не предоставлено, может быть настроено администратором в профиле пользователя (за исключением профиля пользователя в режиме самообслуживания).

Если текущему пользователю право не предоставлено, появится стандартное окно для авторизации с повышением прав. В случае авторизации пользователя, также не обладающего данным правом, выводится ошибка:

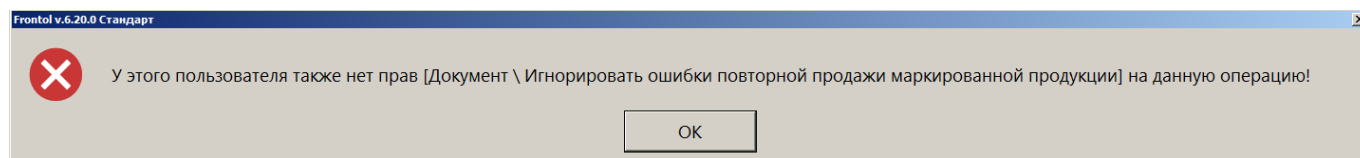

Процесс регистрации товарной позиции будет прерван.

При необходимости продолжить регистрацию следует вызвать сотрудника, которому предоставлено право игнорировать ошибки продажи маркированной продукции. После его авторизации можно будет зарегистрировать товарную позицию и перейти к регистрации чека.

Перед закрытием документа продажи или возврата проверку проходят все позиции маркированной продукции в чеке. Если одна или несколько марок к этому моменту уже проданы, выводится сообщение, аналогичное предупреждению о продаже одного наименования маркированной продукции.

Действия в этом случае аналогичны описанным.

7.7.10.3. Особенности регистрации молочной продукции

При регистрации молочной продукции необходимо считать марку (см. на стр. 70) и штрихкод товара (см. на стр. 50).

В случае поврежденного нечитаемого кода маркировки, отсутствия марки при продаже товарных остатков возможна регистрация без ввода ШК маркировки (см. на стр. 76).

Если при регистрации весового товара из категории «Сыры и мороженое со сроком годности 40 дней и менее» количество товара не было извлечено из марки и ШК (отсутствует в марке и ШК), а также товар на момент регистрации позиции не находится на платформе подключенных

электронных весов, то на экран будет выведено окно ввода количества товара. (При отключенной настройке «Без ввода количества» значение по умолчанию — «0», при включенной — «1,000»).

Следует ввести количество регистрируемого товара любым доступным способом:

- взвесив на подключенных электронных весах (см. на стр. 97);
- вручную в поле ввода.



При использовании ПО Frontol 6 в режиме самообслуживания без подключенных весов покупатель будет вводить количество товара — в случае вывода на экран окна запроса — самостоятельно.

Процесс регистрации товарной позиции будет продолжен.



Если марка и / или ШК содержит вес товара, но после их считывания сканером все равно выводится окно ввода количества с нулевым значением, это означает, что не заведен идентификатор применения GS1 (для веса — 3103). См. «Руководство администратора», раздел 4.3.1.3 «Категория “Справочники”: Штрихкоды».

Обратитесь к администратору!

Если коэффициент ШК при регистрации позиции не равен 1, выводится сообщение об ошибке.

Следует обратиться к администратору.

В чеке данная товарная позиция будет иметь вид

«Название товара в чеке» [= «Название товара в справочнике»] × 0.XYZ,

например:

Сыр Российский вес, 0,350.

7.7.11. Регистрация маркированного пива

Фасованное и разливное пиво разрешено продавать только как подакцизный товар. Если в данных о товаре указан любой другой признак предмета расчета, то при добавлении позиции в документ выводится ошибка.

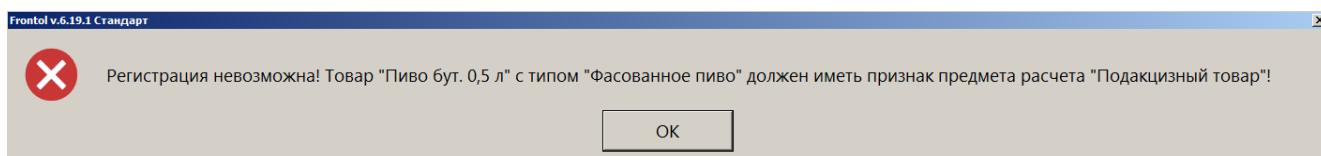

Регистрация позиции будет прервана (см. подробнее по [ссылке](#) в разделе «Описание ошибок и способов их устранения»).

Учет количества проданного разливного пива ведется строго в литрах. Если в данных о товаре указана другая мера количества предмета расчета, выводится ошибка.

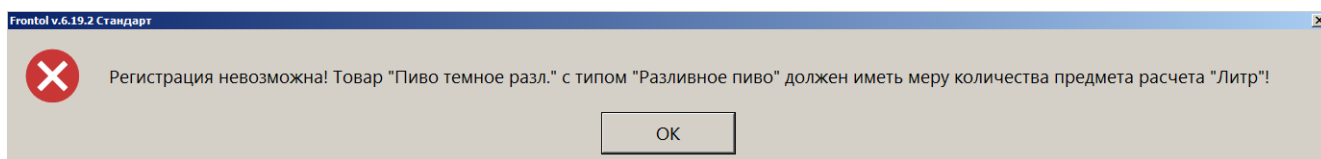

Регистрация позиции будет прервана (см. подробнее по [ссылке](#) в разделе «Описание ошибок и способов их устранения»).

Как и у других маркированных товаров, у разливного и фасованного пива коэффициент штрихкода в карточке товара не должен отличаться от «1». Иначе при регистрации возникает стандартная ошибка. Также при постановке на кран, снятии с крана (для разливного пива) выводится следующее сообщение об ошибке.

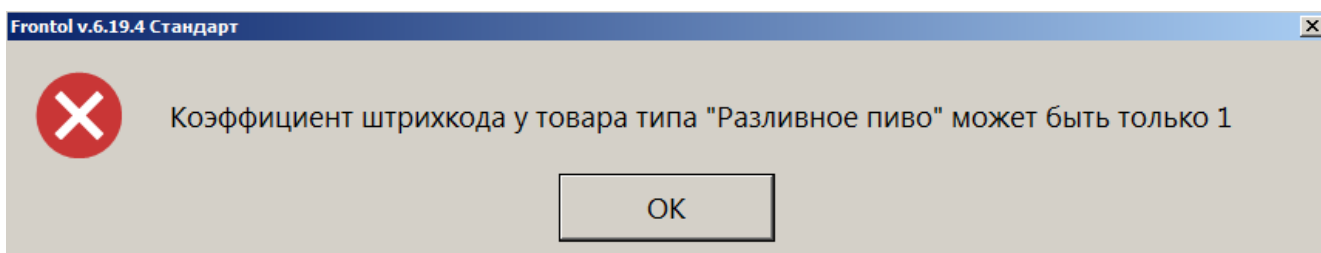

7.7.11.1. Постановка на кран и снятие с крана

Документ «Постановка на кран» привязывает наименование и ШК маркировки товара с типом номенклатуры «Разливное пиво» (пивной кег) к определенному оборудованию для розлива (далее — кран). Далее при продаже в розницу пива из этого кега ШК маркировки подставляется в документ продажи автоматически, и кассиру уже не требуется его считывать.

После того как кег распродан или с целью его списания необходимо создать документ «Снятие с крана». Наименование и ШК маркировки товара отвязываются от оборудования, к которому был подключен кег, и кран «освобождается».

Для создания обоих документов необходима ККМ, работающая по ФФД 1.2. Иначе будет получена ошибка регистрации маркированного товара:

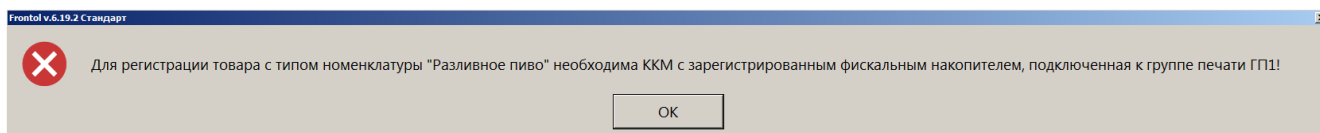

Документы «Постановка на кран» и «Снятие с крана» автоматически закрываются в результате успешного создания.

Оба документа создаются в режиме регистрации без открытия документа одним из способов:

- из меню операций с документом;
- кнопкой, добавленной в макет регистрации (создается администратором).

Подробное описание процесса см. в разделе 7.47 «Операции с документом» в подразделах «Постановка на кран» на стр. 235 и «Снятие с крана» на стр. 238.



Операции постановки на кран и снятия с крана, при любом способе вызова — из меню «Операции с документом» или с кнопки, добавленной в макет, — выполняются только в режиме регистрации без открытия нового документа.

Не следует заходить в подменю «Новый документ» и создавать какой-либо документ.

7.7.11.2. Регистрация разливного пива

Регистрация товара с типом номенклатуры «Разливное пиво» возможно только на ККМ под ФФД 1.2. Иначе выводится сообщение об ошибке следующего содержания.

✘ Для регистрации товара с типом номенклатуры "Разливное пиво" необходима ККМ с зарегистрированным фискальным накопителем, подключенная к группе печати ГП1!

Розничная продажа кеги разрешена только частями. При регистрации разливного пива необходимо ввести количество продаваемого товара.

1. Если настроено администратором, то при добавлении позиции в документ продажи автоматически выводится окно, где необходимо указать количество (объем) продаваемого пива в литрах.

| | | | |
|------------------------|-------------|--------|-------|
| Наименование, разрезы: | | | |
| Пиво разливное 20 л, | | | |
| Код: | Артикул: | | |
| 7 | | | |
| Цена: | Количество: | Сумма: | |
| 100,00 | × 0,33 | - + = | 33,00 |

Если автоматический запрос количества при добавлении позиции не настроен, воспользуйтесь функцией «Ввод количества» (см. подробнее по [ссылке](#)). Иначе, можно отредактировать количество уже добавленной в документ позиции (см. «[Редактирование количества](#)»).

2. Кассовая программа сообщит, из какого крана будет осуществлена продажа.

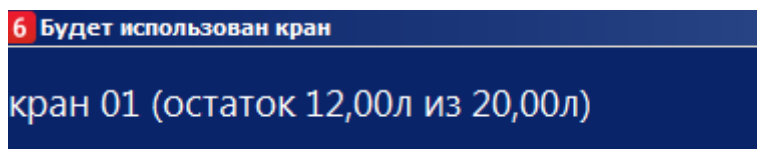

Если данный товар доступен более чем на одном кране, выводится список для выбора.

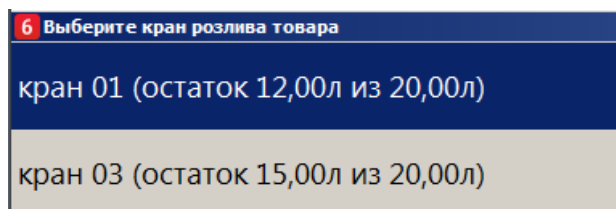

Для каждого крана указывается доступный для продажи остаток от изначального объема кега.

3. Если введенное количество превышает остаток пива в данном кеге, добавить такое количество невозможно (см. подробнее далее «[Учет количества проданного разливного пива](#)»). Выводится сообщение об ошибке с указанием доступного остатка.

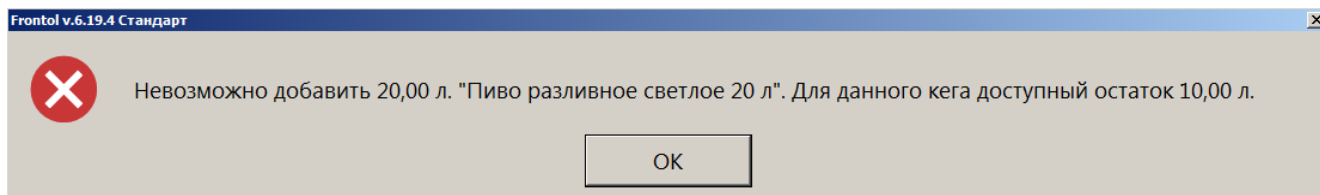

4. Поскольку для данного товара был ранее создан документ постановки на кран, то считывать ШК маркировки не требуется. После ожидания выполнения проверки в ККТ товар в указанном количестве добавляется в документ продажи.

ПРОДАЖА

227

Пиво разливное светлое 20 л
0,330 x 80,00 = 26,40

| | | | |
|-------|----------------|--------|---------------------------|
| Карта | Итого 26,40 | Скидка | К оплате 26,40р |
|-------|----------------|--------|---------------------------|

| № | Товар | Цена | Кол-во | Сумма |
|---|-----------------------------|-------|--------|-------|
| 1 | Пиво разливное светлое 20 л | 80,00 | 0,330 | 26,40 |

Альтернативный вариант — без постановки на кран

Добавьте товар в документ продажи.

Будет проверено право продавать разливное пиво без постановки на кран. Если у текущего пользователя это право отсутствует, выводится ошибка доступа.

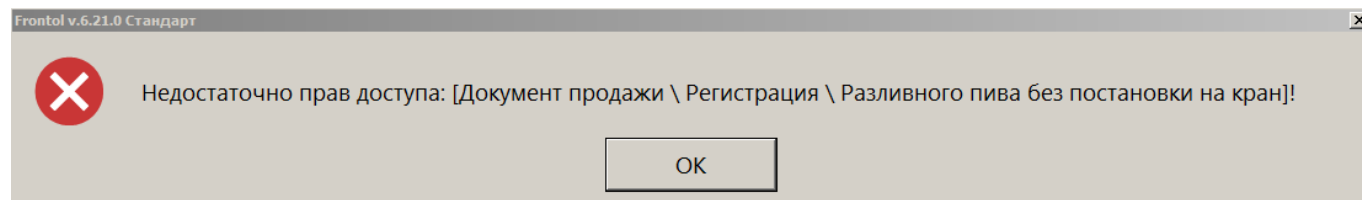

Нажмите [OK], чтобы закрыть сообщение. Позиция не будет зарегистрирована.

Если проверка права успешна, далее потребуется считать ШК маркировки товара.

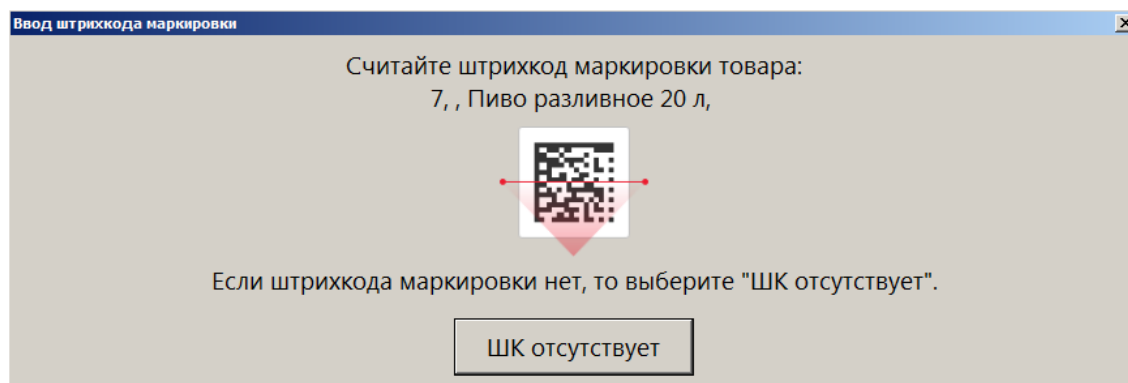

Этап выбора крана отсутствует. Ввод количества описан выше в пункте 1.

Если подключен Frontol Mark Unit, то при проверке марки может быть получено сообщение, что КМ заблокирован для продажи, — [от ГИС МТ «Честный знак»](#) или непосредственно [от FMU](#) (см. подробнее по ссылкам). При наличии права «Документ продажи\Регистрация\С некорректным результатом проверки штрихкода маркировки» пиво можно зарегистрировать, выбрав ответ [Да] в окне соответствующего сообщения.

Учет количества проданного разливного пива

Независимо от того, как продается разливное пиво — с постановкой на кран или без нее — для каждой марки ПО Frontol 6 ведет учет проданного в розницу количества. Остаток пива в кеге вычисляется как разность между значением, записанным в БД как количество данного товара, и суммарными объемами всех совершенных к данному моменту продаж пива с этой маркой (т. е., из того же кега). Первоначальное количество товара — это значение, полученное от ГИС МТ «Честный знак» при постановке на кран. Если же данные от ГИС МТ не были получены, то используется значение, указанное в карточке этого товара в поле «Емкость тары» на вкладке «Алкоголь».

Если при продаже кассир вводит количество, большее чем остаток в кеге, такая продажа невозможна. Кассиру выводится сообщение об ошибке, где также указывается доступный остаток.

 Невозможно добавить 6,00 л. "Пиво разливное светлое 20 л". Для данного кега доступный остаток 3,30 л.

При этом не учитываются возвраты, т. к. проданное на розлив пиво можно вернуть только из-за брака. Поэтому возвращенный покупателем товар не возвращается в оборот.



Контроль остатков автоматически выполняется для разливного пива:

- поставленного на кран;
- не поставленного на кран при сканировании штрихкода товара.

Не считаются для разливного пива:

- не поставленного на кран, добавленного в документ продажи без сканирования штрихкода товара.

При подключенном Frontol Mark Unit, если от ГИС МТ «Честный знак» получены данные об объеме кега, эти данные могут отличаться от значения в карточке товара — в том числе, в меньшую сторону. При этом учитываемый кассовым ПО доступный остаток в какой-то момент окажется меньше реально доступного, и кег будет невозможно распродать целиком. Если наблюдается такая ситуация, необходимо обратиться к администратору включения настройки «Отрицательные остатки».

7.7.12. Регистрация рецептурных лекарств (с вводом данных рецепта)



Строго соблюдайте правило «Один рецепт — один чек»!

На каждый рецепт открывается отдельный документ продажи. Никакие другие лекарственные или не лекарственные товары в один чек с товарами из рецепта добавлять нельзя.

Процесс регистрации

Документ продажи не открыт.

1. Возьмите у покупателя рецепт, зарегистрируйте товар из рецепта любым доступным способом.
2. Считайте код маркировки товара.

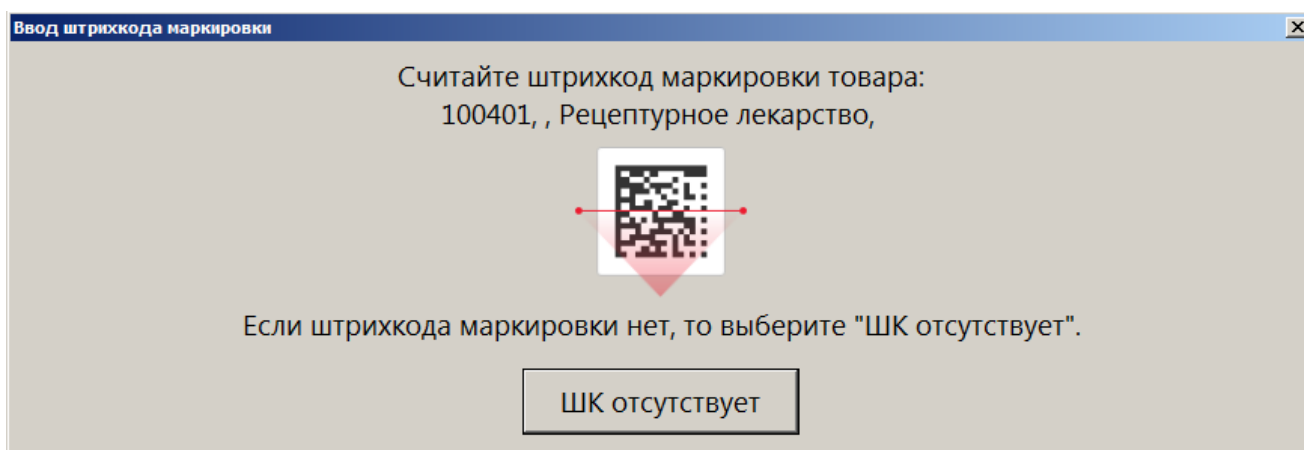

Ввод штрихкода маркировки

Считайте штрихкод маркировки товара:
100401, , Рецептурное лекарство,



Если штрихкода маркировки нет, то выберите "ШК отсутствует".

ШК отсутствует

3. Frontol 6 проверит право авторизованного пользователя вводить данные рецепта. Если право отсутствует, выводится ошибка, регистрация позиции прерывается.

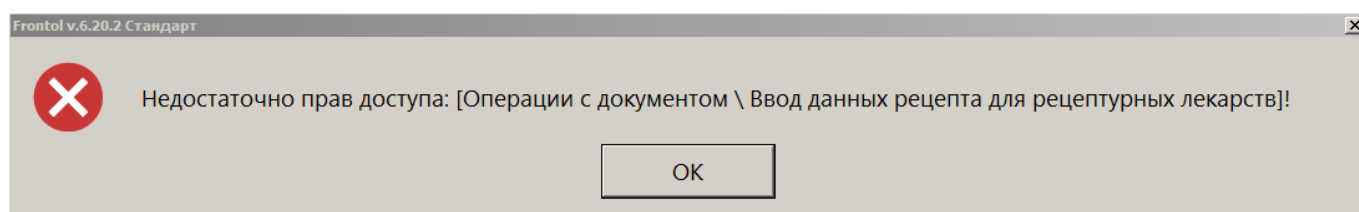

Frontol v.6.20.2 Стандарт

Недостаточно прав доступа: [Операции с документом \ Ввод данных рецепта для рецептурных лекарств]!

OK

4. Если проверка пройдена успешно, выводится окно для ввода данных рецепта.

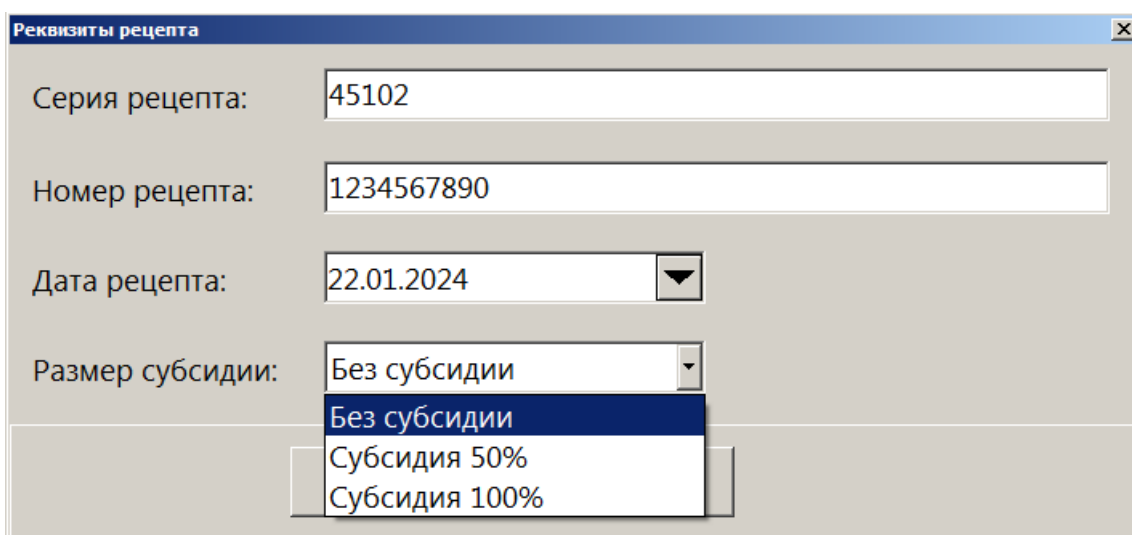

Реквизиты рецепта

Серия рецепта: 45102

Номер рецепта: 1234567890

Дата рецепта: 22.01.2024

Размер субсидии: Без субсидии

Без субсидии
Субсидия 50%
Субсидия 100%

Заполните обязательные поля:

- **Серия рецепта** — введите серию;
- **Номер рецепта** — введите номер;
- **Дата рецепта** — по умолчанию отображается текущая дата; следует изменить ее на дату, когда был выписан рецепт.

Размер субсидии — можно оставить значение по умолчанию «Без субсидии» или выбрать субсидию, в соответствии с рецептом.

Закрывать окно, не введя серию и / или номер рецепта, невозможно:

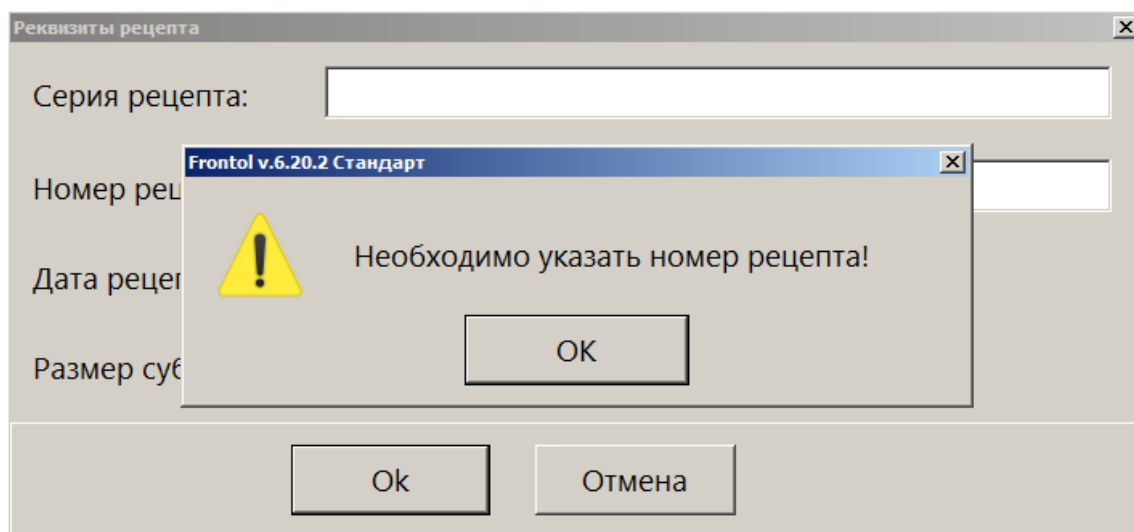

5. Введя данные рецепта, нажмите [ОК].
6. После проверки кода маркировки товара в ГИС МТ «Честный знак» (если подключен Frontol Mark Unit) и в ККТ позиция добавляется в документ. Если при вводе данных рецепта была выбрана субсидия, ее величина отображается как скидка (в данном примере — -50%).

ПРОДАЖА

100401
 -50%

Рецептурное лекарство

1,000 x 200,00 = 200,00

| | | | |
|-------------------------|-----------------|----------------|----------------------------|
| Карта ВВЕДЕНА | Итого 200,00 | Скидка -50% | К оплате 100,00р |
|-------------------------|-----------------|----------------|----------------------------|

| № | Товар | Цена | Кол-во | Сумма |
|---|-----------------------|--------|--------|--------|
| 1 | Рецептурное лекарство | 200,00 | 1,000 | 200,00 |

7. Если в данном рецепте есть еще лекарство / лекарства, продолжите их регистрацию. Вводить реквизиты рецепта повторно не требуется. После проверки в ГИС МТ «Честный знак» (если подключен Frontol Mark Unit) и в ККТ позиция добавляется в документ.

| ПРОДАЖА | | | | | |
|------------------|-------------------------|--------------------------------|----------------------------|--------|--|
| | Рецептурное лекарство 2 | | | | |
| | 100402 | 1,000 x 100,00 = 100,00 | | | |
| | -50% | | | | |
| Карта ВВЕДЕНА | Итого 300,00 | Скидка -50% | К оплате 150,00р | | |
| № | Товар | Цена | Кол-во | Сумма | |
| 1 | Рецептурное лекарство 1 | 200,00 | 1,000 | 200,00 | |
| 2 | Рецептурное лекарство 2 | 100,00 | 1,000 | 100,00 | |



Поскольку повторный запрос на ввод данных рецепта отсутствует, добавить более одного рецепта в один документ невозможно.

8. Внимательно следите за тем, чтобы все добавляемые лекарства относились к введенному рецепту, во избежание нарушений.
9. Завершив регистрацию товаров из введенного рецепта — и только их! — переходите к оплате.



После ввода данных рецепта не добавляйте в документ лекарственные препараты, которые не входят в этот рецепт!

Ошибки регистрации рецептурных лекарств

Не добавляйте рецептурный товар в документ, где уже имеется позиция, не относящаяся к данному рецепту

Если в чеке присутствует товар с типом номенклатуры, отличным от «Лекарственные препараты», регистрация рецептурного товара прерывается с ошибкой.

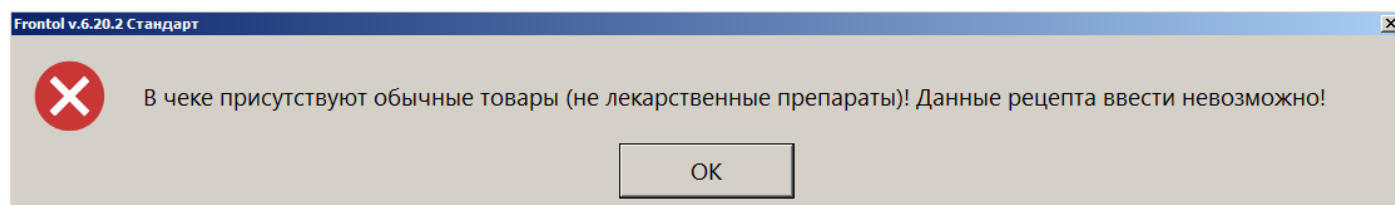

Следует закрыть текущий документ, затем в новом документе зарегистрировать товары из рецепта.

Если в чеке присутствует товар с типом номенклатуры «Лекарственные препараты», ввод данных рецепта не запрещен. Однако это привело бы к ошибке, т. к. зарегистрированный ранее препарат не относится к рецепту, который вы собираетесь ввести. Появится предупреждение:

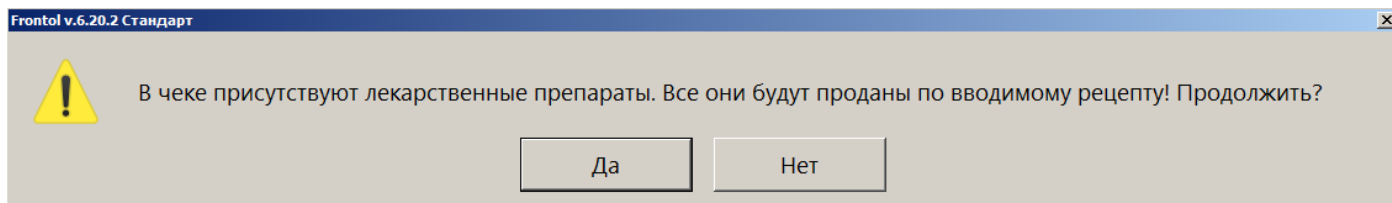

Если выбрать ответ [Да], положенная по рецепту субсидия распространится на все лекарственные товары в текущем документе.

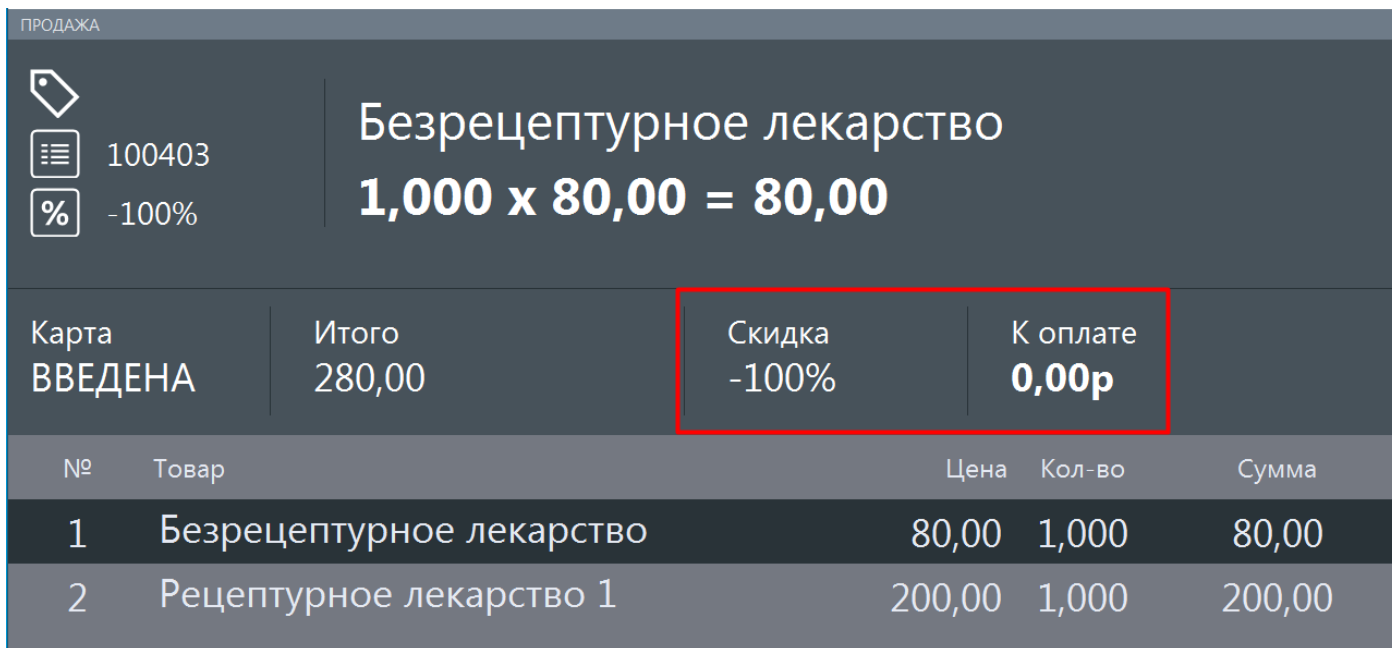

Следует выбрать ответ [Нет], затем закрыть текущий документ и зарегистрировать товары из рецепта отдельным документом.

Не добавляйте никакой товар в документ, где уже имеется хотя бы один рецептурный товар (введены данные рецепта)

Закончив регистрацию товаров из одного рецепта, необходимо закрыть документ. Если тому же покупателю требуются любые другие товары — в том числе, рецептурные препараты из другого рецепта, — их следует регистрировать в другом документе.

Попытка добавить «стороннюю» позицию в чек с введенными данными рецепта вызывает следующие проблемы.

- Не лекарственный препарат — прерывание регистрации с ошибкой:

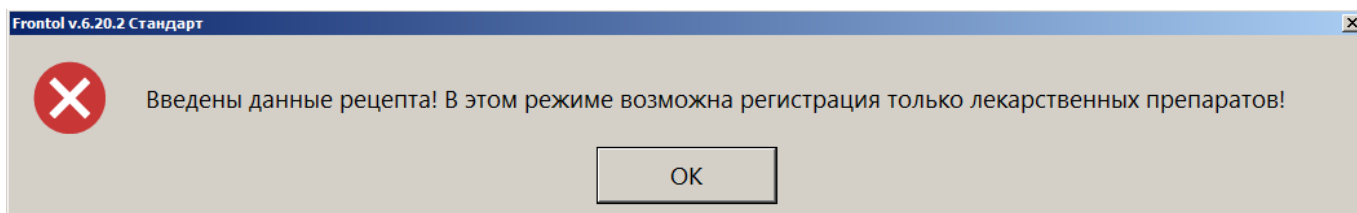

- Лекарственный рецептурный препарат из другого рецепта — невозможно ввести данные другого рецепта, что необходимо для корректного субсидирования и передачи верных данных в ОФД.
- Лекарственный не рецептурный препарат — некорректное субсидирование:

ПРОДАЖА

100403
-100%

Безрецептурное лекарство
1,000 x 80,00 = 80,00

| | | | |
|-------------------------|-----------------|-----------------|--------------------------|
| Карта ВВЕДЕНА | Итого 280,00 | Скидка -100% | К оплате 0,00р |
|-------------------------|-----------------|-----------------|--------------------------|

| № | Товар | Цена | Кол-во | Сумма |
|---|--------------------------|--------|--------|--------|
| 1 | Рецептурное лекарство 1 | 200,00 | 1,000 | 200,00 |
| 2 | Безрецептурное лекарство | 80,00 | 1,000 | 80,00 |



Если введены данные рецепта:

- все лекарственные препараты (в том числе, не рецептурные), зарегистрированные до или после ввода данных рецепта, считаются относящимися к этому рецепту — на все эти лекарства будет действовать скидка по рецепту;
- возможно добавление в документ только товаров с типом номенклатуры «Лекарственные препараты».

Восстановление документа

Отложенный документ продажи рецептурных лекарств восстанавливается вместе с введенными данными рецепта, в том числе, скидкой (размером субсидии).

При восстановлении из отмененных документ проверяется на наличие рецептурных лекарств. При наличии таковых Frontol 6 запрашивает ввод данных рецепта. Необходимо ввести серию, номер и дату выдачи рецепта, выбрать субсидию (если имеется). После ввода данных рецепта рецептурное лекарство из отмененного документа добавляется в восстановленный документ. Это позволяет избежать продажи рецептурных лекарств без рецепта.

7.7.13. Регистрация агентских товаров и услуг



Работа с агентскими товарами и услугами возможна только для онлайн ККМ.

Регистрация агентских товаров и услуг (комиссионные товары, приемы платежей физических лиц, переводы денежных средств и т. д.) ничем не отличается от регистрации любых других

товаров описанными выше способами. После регистрации товара агента в документе продажи Frontol проверяет указанные в карточке товара или его группы агентские реквизиты, и в случае успешной проверки позиция добавляется в документ.

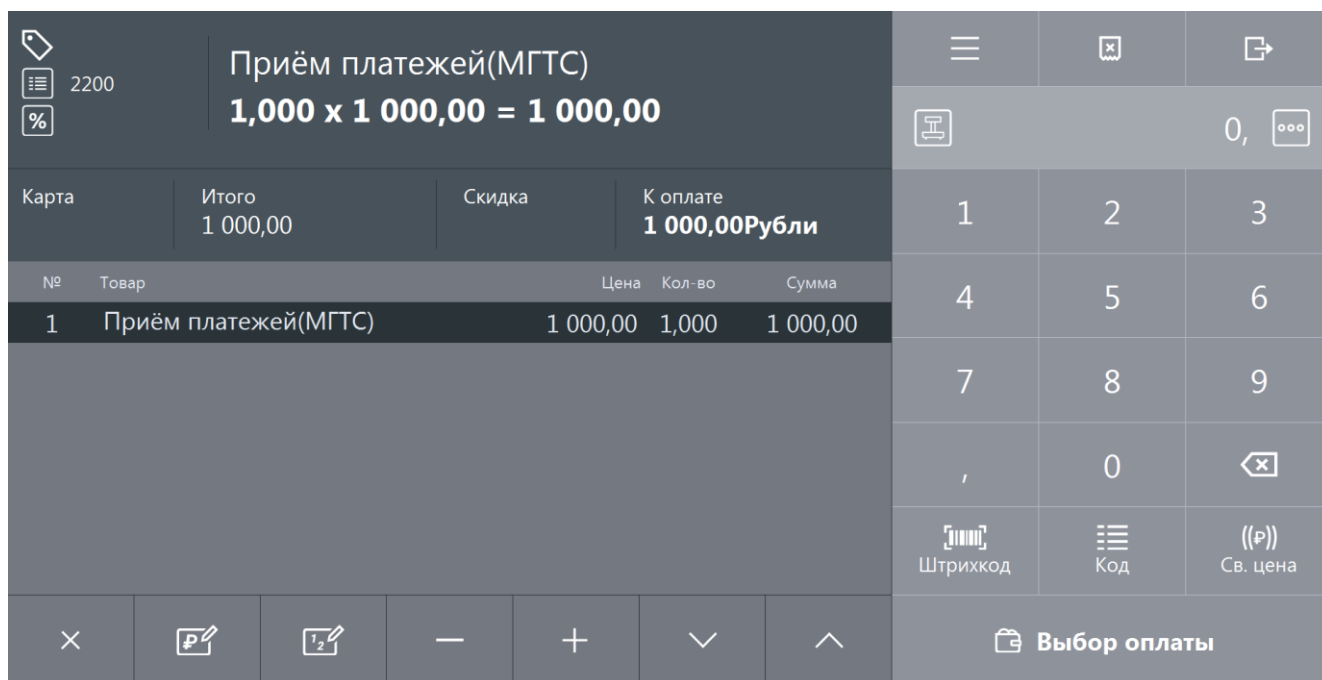

При закрытии чека в ККМ (операция закрытия описана в разделе «Закрытие документа» на стр. 139) соответствующие реквизиты агента печатаются в чеке.

7.7.14. Регистрация лотерейных билетов

С помощью сервера лотерейной системы «Столото» во Frontol осуществляется продажа лотерейных билетов Гослото «4 из 20», Гослото «6 из 45», Русское лото, Жилищная лотерея, Гослото «5 из 36 (+1)», Гослото «7 из 49», Золотая подкова, «6 из 36».

Для регистрации билетов вышеуказанных лотерей необходимо выполнить следующие действия.

1. Считать сканером ШК билета.

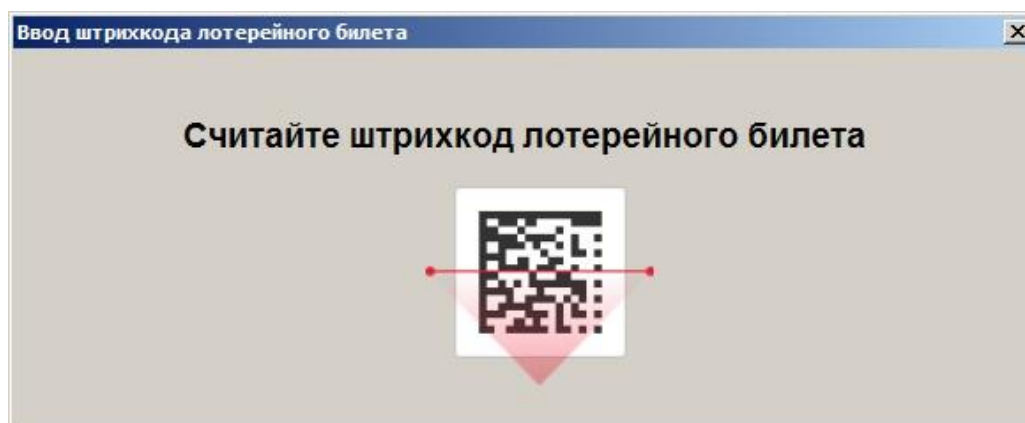

2. При соответствующих настройках администратора при продаже лотерейного билета появляется оповещение о необходимости проверить возраст покупателя. Необходимо проверить паспорт покупателя, если его дата рождения раньше указанной, то следует нажать

ОК и продолжить регистрацию лотерейного билета. Если дата рождения позднее указанной, то следует нажать «Отмена» и прервать продажу билета.

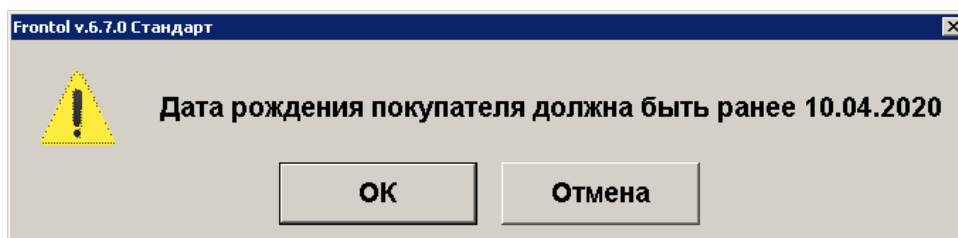

3. В зависимости от вида лотереи выбрать тираж, в котором будет участвовать билет.

| Количество | Стоимость |
|------------|-----------|
| 1 | 200,00 |
| 2 | 400,00 |
| 3 | 600,00 |
| 4 | 800,00 |
| 5 | 1000,00 |
| 10 | 2000,00 |

4. Указать номер телефона клиента.

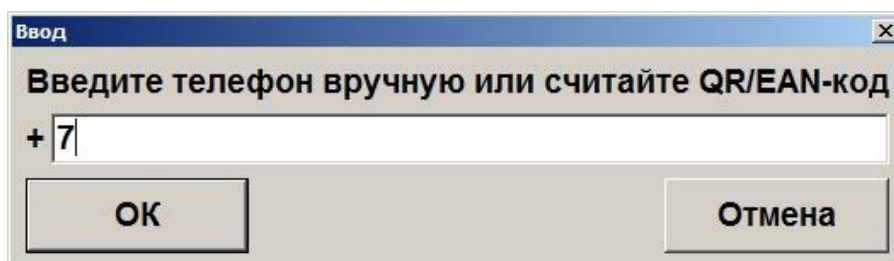

После ввода данных выполняется печать предчека.

Предчек — это нефискальный документ, необходимый для предварительного ознакомления клиента с параметрами лотерейного билета до его регистрации в лотерейной системе, а также для получения от клиента письменного согласия с параметрами будущего лотерейного билета. После печати предчека клиент должен поставить на нем свою подпись.

Для продолжения регистрации в появившемся диалоговом окне необходимо выбрать вариант «Да».

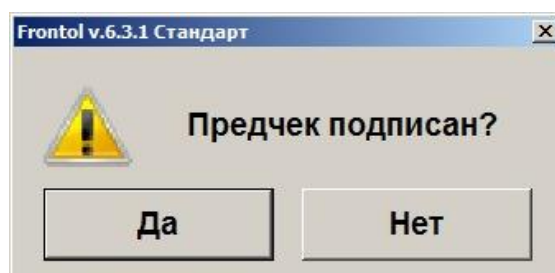

По завершении регистрации лотерейного билета печатается уведомление. Уведомление содержит информацию о сделанной лотерейной ставке, уникальный ключ, необходимый для получения выигрыша, и код для сторнирования.

Для сторнирования лотерейного билета необходимо в появившемся окне считать ШК с кодом или ввести его вручную для удаления билета. Код сторнирования распечатан на предчеке.

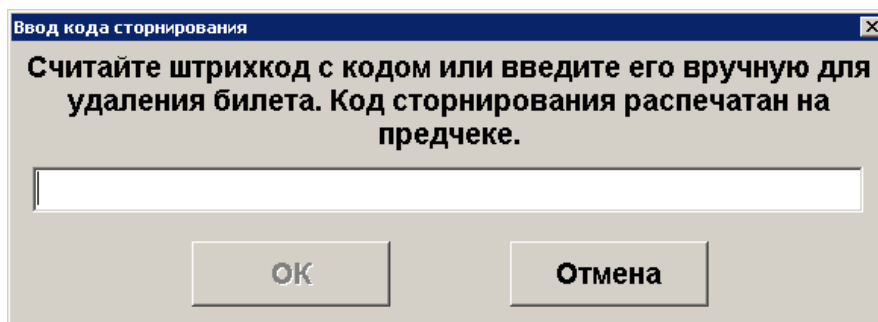

7.7.15. Регистрация неполной упаковки товара



Деление упаковки можно применить только к товарам с типом номенклатуры «Товар», «Лекарственные препараты», «Альтернативная табачная продукция» или «Парфюмерная продукция».

Для продажи неполной упаковки товара необходимо выполнить следующие действия.

1. Активировать режим «Деление упаковки» при помощи вызова функции [**Деление упаковки**]. При активированном режиме «Деление упаковки» в правой части окна регистрации отобразится текст «Деление».

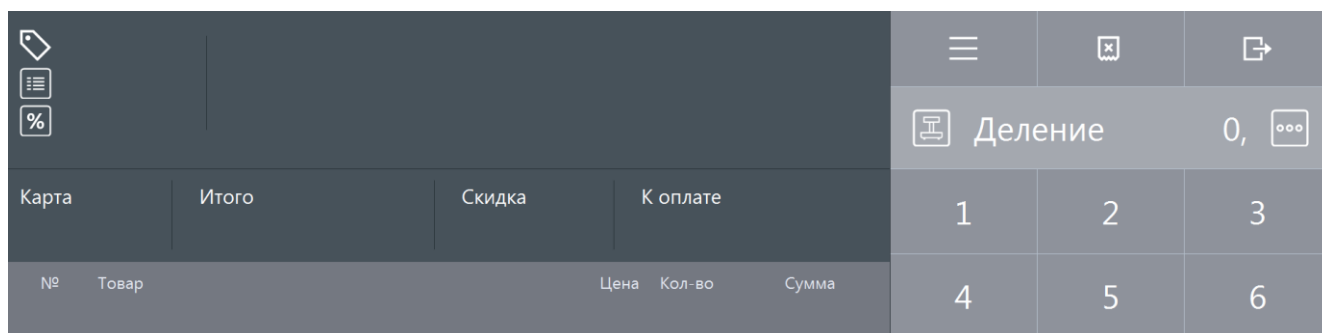

2. Зарегистрировать товар в нужном количестве.

Наименование, разрезы:

Батарейки AA, уп 4 шт,

Код: Артикул:

Цена: Количество: = Сумма:



В поле «Цена» в окне «Ввод количества» отображается цена 1 полной упаковки регистрируемого товара.



На данном этапе регистрации в поле «Количество» окна «Ввод количества» отображается число полных упаковок регистрируемого товара.



Значение в поле «Количество» не может быть дробным и не должно превышать общее количество товара в упаковке.

Поэтому, чтобы зарегистрировать 6 шт. батареек, поставляемых упаковками по 4 шт., следует зарегистрировать 1 неполную упаковку плюс 1 полную упаковку отдельной позицией при неактивном режиме деления упаковки.

- Нажать [ОК]. После этого появится окно, в котором нужно указать общее количество товара в упаковке и при необходимости отредактировать количество товара для продажи.

Наименование, разрезы:
Батарейки АА, уп 4 шт,

Количество в упаковке: / x Количество:

- После нажатия кнопки [ОК] произойдет пересчет количества товара.

ПРОДАЖА

123123

4

Батарейки АА, уп 4 шт
0,500 x 200,00 = 100,00

| | | | |
|-------|-----------------|--------|----------------------------|
| Карта | Итого 100,00 | Скидка | К оплате 100,00р |
|-------|-----------------|--------|----------------------------|

| № | Товар | Цена | Кол-во | Сумма |
|---|----------------------------------|--------|--------|--------|
| 1 | (2/4 УПАК) Батарейки АА, уп 4 шт | 200,00 | 1 | 100,00 |

В списке позиций перед названием позиции будет отображаться зарегистрированная доля деленной упаковки в виде дроби — число проданных единиц товара из упаковки в числителе, общее число единиц товара в упаковке в знаменателе.

После успешного выполнения регистрации деленной позиции с товаром происходит сброс режима «Деление упаковки». Также можно выполнить сброс режима через вызов функций [Сброс] или [Полный сброс].

Отменить деление упаковки невозможно, требуется сторнирование позиции и повторная регистрация.

7.8. Контроль возраста

По законодательству РФ при продаже алкогольной, табачной продукции, а также лотерей необходимо производить проверку возраста покупателя. Механизм контроля возраста реализуется в рамках маркетинговых акций. Данная проверка может быть настроена и в отношении других товаров (например, билетов в кино).



Для проверки возраста покупателя при продаже алкогольной, табачной продукции и лотерейных билетов администратору необходимо предварительно выполнить соответствующие настройки в конструкторе скидок.

В зависимости от настроек, проверку совершеннолетия покупателя потребуется произвести или при регистрации товара, требующего контроля возраста, или перед регистрацией чека.

Порядок действий при продаже продукции, требующей контроля возраста, следующий.

1. Кассир производит регистрацию продукции.
2. В определенный момент процесса продажи появится окно с предупреждением вида:

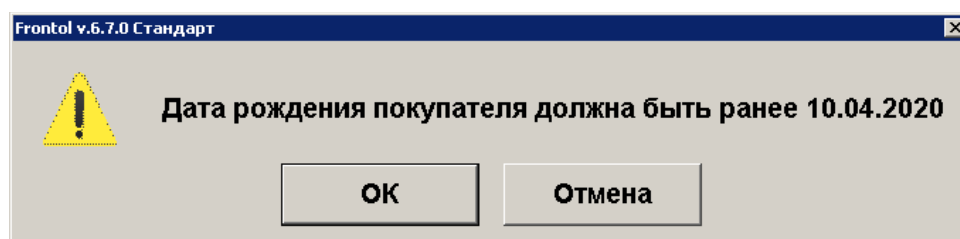

3. Необходимо проверить паспорт покупателя. Если дата его рождения раньше указанной, следует нажать кнопку «ОК» и продолжить продажу. Если покупатель родился позже даты, указанной в сообщении, следует нажать кнопку «Отмена», и процесс регистрации товара будет прерван.



Чтобы кассир имел возможность подтвердить совершеннолетие покупателя товаров, требующих контроля возраста, ему должно быть предварительно предоставлено соответствующее право. Настройку права выполняет администратор.

4. Если в профиле кассира не настроено право контроля возраста, будет выведено на экран стандартное сообщение об ошибке.

 Недостаточно прав доступа!

В этом случае для продолжения регистрации необходимо пригласить сотрудника, имеющего право проверять возраст покупателя. После его авторизации можно будет осуществить продажу.

Проверка возраста при продаже алкогольной, табачной продукции, билетов лотереи и любых товаров, для которых настроена проверка, выполняется по одной схеме.

7.9. Контроль срока годности по штрихкоду маркировки

ПО Frontol помогает кассиру избежать случайной продажи просроченной маркированной продукции. Для этого администратором должна быть включена соответствующая настройка.

При включенной настройке, если при считывании штрихкода маркировки товар опознается как просроченный, на экран кассира выводится предупреждение.

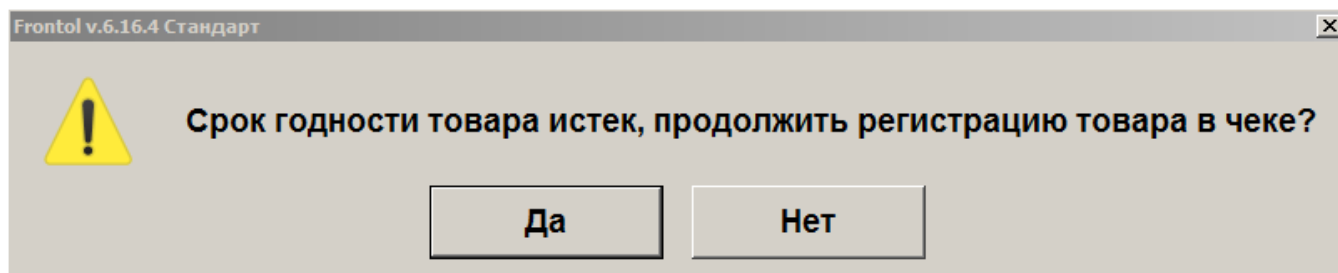

Чтобы прервать регистрацию, нажмите «Нет» — просроченный товар не будет зарегистрирован.

При выборе варианта «Да» будет проверено ваше право осуществлять регистрацию и выбытие маркированной продукции с истекшим сроком годности.



Если проверка срока годности маркированной продукции включена, зарегистрировать просроченный маркированный товар может только пользователь с настроенным правом «Нестрогий контроль срока годности».

Если вы обладаете данным правом, позиция в чеке будет зарегистрирована. В противном случае на экран будет выведено сообщение «Недостаточно прав доступа!» или окно авторизации (если администратором настроен автоматический запрос авторизации при недостатке прав).

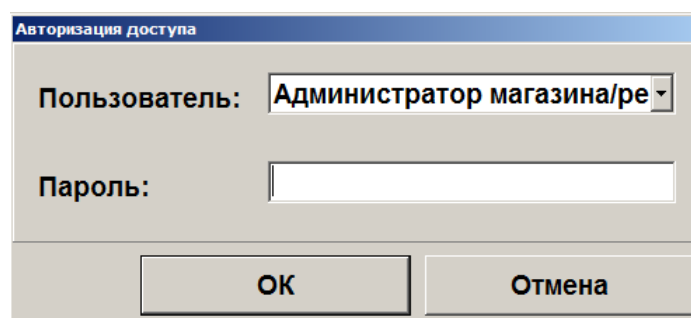

В поля окна необходимо ввести логин / пароль сотрудника, для которого настроено право нестрогого контроля срока годности (например, администратора или старшего кассира). После авторизации этого сотрудника данный товар в чеке будет зарегистрирован.

Непосредственно перед переходом в режим оплаты автоматическая проверка маркированной продукции в чеке на соответствие сроков годности повторяется.



Ошибка при повторной проверке срока годности — перед оплатой — может возникнуть, если срок годности продукции составляет менее 72 часов (указывается в маркировке с точностью до минуты). Это особенно актуально для документов, восстановленных из отложенных.

Если в результате проверки в чеке обнаруживаются позиции с истекшим сроком годности, на экран кассира выводится предупреждение.

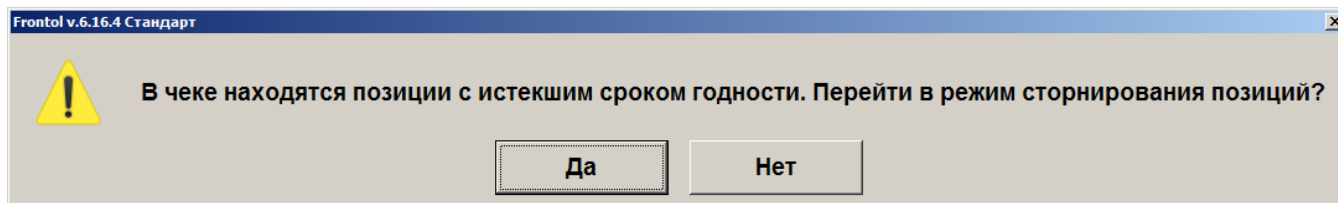

При выборе варианта «Да» начинается сторнирование позиций с истекшим сроком годности. На экран кассира выводится окно, где перечисляются все просроченные товары в чеке. Наименования, присутствующие среди позиций к сторнированию в количестве больше 1, дополняются информацией о количестве. Общее число позиций к сторнированию указывается внизу окна.

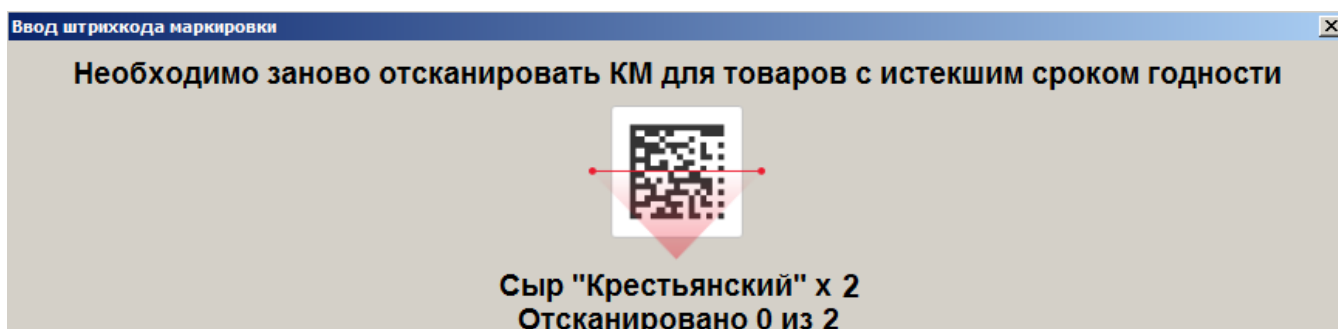

Отсканируйте все марки с истекшим сроком годности. По мере сканирования в приведенном выше окне будет расти число отсканированных позиций. Когда оно сравняется с числом позиций к сторнированию, окно исчезнет, и можно будет перейти к оплате. Перед оплатой проверка марок на срок годности повторится.

Чтобы выйти из данного режима, нажмите кнопку «Esc / Отмена» на клавиатуре.

При необходимости оплаты чека с просроченными маркированными товарами вы можете выбрать вариант «Нет». При этом продолжить регистрацию чека, несмотря на присутствие в нем просроченных товаров, сможет лишь сотрудник с правом нестрогого контроля срока годности (как описано выше применительно к регистрации). Если у вас нет этого права, следует вызвать сотрудника, для которого оно настроено. После его авторизации процесс оплаты продолжится.

Вы имеете возможность прервать эту операцию и вернуться в режим регистрации, нажав клавишу «Esc / Отмена».



Если ПО Frontol используется в режиме самообслуживания и включен режим проверки срока годности маркированной продукции, то взаимодействие ПО с покупателем происходит по вышеописанной схеме. В случае вопросов, затруднений покупателю следует обратиться за помощью к сотрудникам магазина.

7.10. Редактирование количества

Frontol позволяет редактировать количество зарегистрированного товара до закрытия или отмены документа.

При редактировании количества акцизного алкогольного товара необходимо для каждого добавляемого товара считывать марку (подробнее см. в разделе «Регистрация алкоголя»).

Если изменение количества приведет к возникновению ошибочной ситуации (нет данного количества, значение некорректно для данного товара и т. д.), то изменение будет отклонено.

7.10.1. Редактирование количества с сенсорной клавиатуры

Необходимо выполнить следующие действия.

1. Выбрать позицию, количество товара в которой нужно изменить.
2. Набрать в поле ввода новое количество товара.

3. Нажать кнопку . При этом автоматически произойдет пересчет стоимости позиции с учетом скидок и суммы документа.

Схема редактирования количества товара с сенсорной клавиатуры:



7.10.2. Редактирование количества с весов

Необходимо выполнить следующие действия.

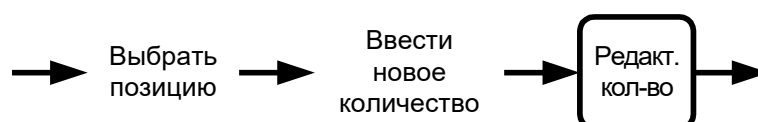
1. Выбрать позицию, количество товара в которой нужно изменить.

2. Если не введено количество вручную (то есть поле ввода пустое), нажать кнопку , и введенное количество изменится на новое. При этом автоматически произойдет пересчет стоимости позиции с учетом скидок и суммы документа.

Схема редактирования количества товара, полученного с весов:



7.10.3. Увеличение количества

Во Frontol существует возможность при выбранной позиции одним нажатием увеличить количество зарегистрированного товара на единицу. Для этого необходимо выполнить следующие действия.

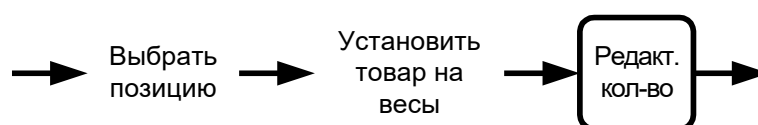
1. Выбрать позицию, количество товара в которой нужно изменить.
2. Ввести значение, на которое будет увеличено количество. Если количество не будет введено, то увеличение будет произведено на 1.000.



3. Нажать кнопку , и введенное количество изменится на новое. При этом автоматически произойдет пересчет стоимости позиции с учетом скидок и суммы документа.

Схема увеличения количества зарегистрированного товара:



7.10.4. Уменьшение количества

Во Frontol существует возможность при выбранной позиции одним нажатием уменьшить количество зарегистрированного товара на единицу.

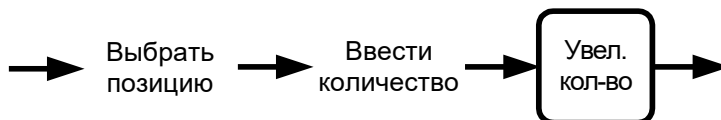
1. Выбрать позицию, количество товара в которой нужно изменить.
2. Ввести значение, на которое будет уменьшено количество. Если количество не будет введено, то уменьшение будет произведено на 1.000.



3. Нажать кнопку , введенное количество изменится на новое. При этом автоматически произойдет пересчет стоимости позиции с учетом скидок и суммы документа.

Схема уменьшения количества зарегистрированного товара на 1:



7.11. Редактирование цены

Frontol позволяет редактировать цену зарегистрированного товара до закрытия или отмены документа.

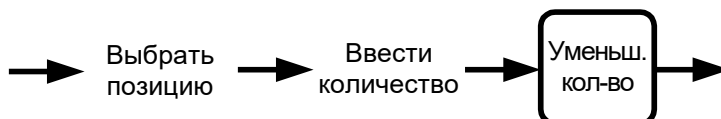
Редактирование цены товара невозможно в следующих ситуациях.

- На товар установлена специальная цена.
- Печать на чековой ленте производится после каждой регистрации. Программа выдаст сообщение об ошибке «Позиция уже напечатана!», и операция будет отменена.

Если изменение цены приведет к возникновению ошибочной ситуации (новая цена меньше минимальной, значение некорректно для данного товара и т. д.), то изменение будет отклонено.

Для редактирования цены зарегистрированного товара нужно выполнить следующие действия.

1. Выбрать позицию, цену товара в которой нужно изменить.

2. Набрать в поле ввода новую цену товара.



3. Нажать кнопку , при этом автоматически произойдет пересчет стоимости позиции и суммы документа.

Схема редактирование цены товара:



7.12. Сторнирование

Сторнирование регистрации отменяет регистрацию внутри документа до его закрытия. Для сторнирования регистрации нужно выбрать позицию, подлежащую сторнированию, и нажать

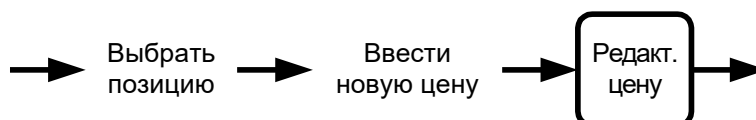

кнопку .

В таблице позиций документа сторнированные позиции зачеркиваются, причем автоматически происходит пересчет значения промежуточного итога документа.

| № | | Товар | Цена | Кол-во | Сумма |
|---|--|---|---------------------|------------------|---------------------|
| 1 | | Массаж пояснично-крестцового с | 740,00 | 1,000 | 740,00 |
| 2 | | Массаж шейно-воротниковой зон | 950,00 | 1,000 | 950,00 |
| | | Массаж грудного отдела позвоно | 1 000,00 | 1,000 | 1 000,00 |

При сторнировании акцизной алкогольной продукции необходимо считать ее марку.

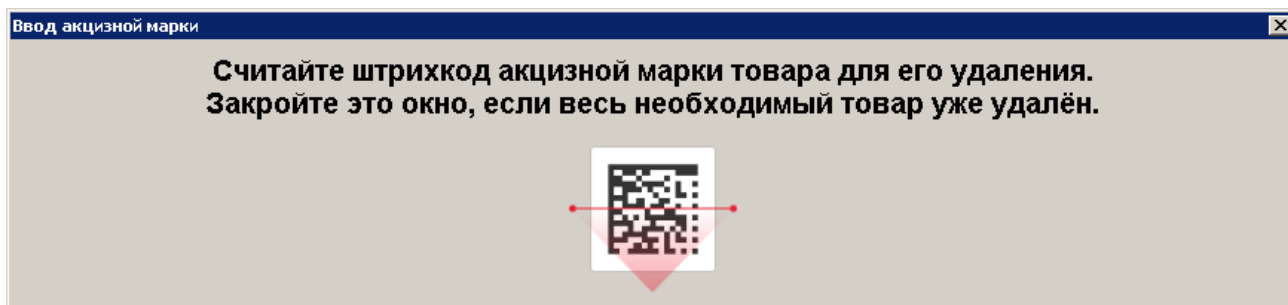

Для сторнирования маркированной продукции (изделий из меха, лекарственных препаратов, табачной продукции, фототоваров, парфюмерной продукции, шин, изделий легкой промышленности, табачной, альтернативной табачной и никотиносодержащей продукции, молочной продукции, воды, фасованного и разливного пива, БАДов, антисептиков, табачной продукции (Казахстан)) также необходимо считать штрихкод маркировки.

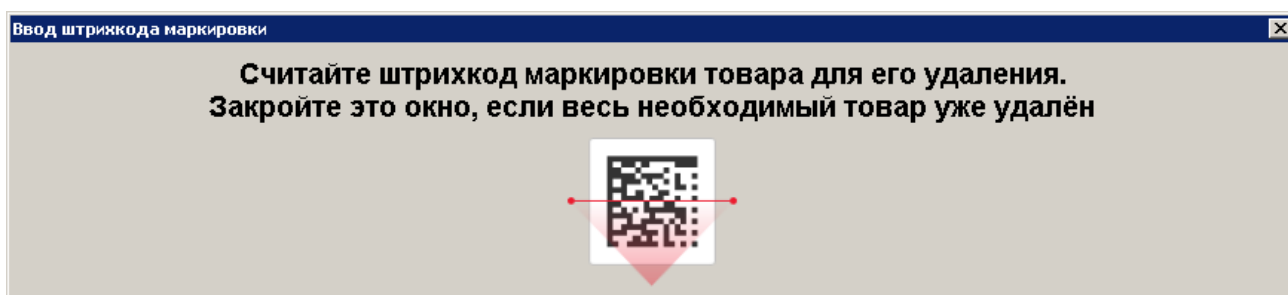

Исключение составляет маркированная продукция с видом номенклатуры «Ювелирные изделия». Поскольку при ее сторнировании УИН дополнительно не запрашивается, повторно вводить штрихкод маркировки не требуется.

Если позиция была зарегистрирована без ввода ШК маркировки, то при сторнировании считывание ШК не потребуется.

Схема сторнирования позиции:

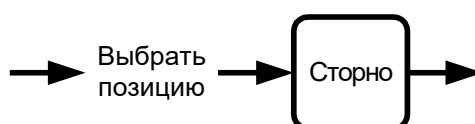

О сторнировании алкогольной продукции, акцизные марки которой не прошли проверку в ЕГАИС, см. на стр. 145.

7.13. Ввод карты

Ввод карты может быть осуществлен тремя способами:

- 1) с помощью сенсорной клавиатуры;
- 2) с помощью сканера штрихкодов;
- 3) с помощью считывателя магнитных карт.

Статус ввода («Введена» или пусто) отображен на соответствующей кнопке слева вверху сенсорного экрана.



При определенных настройках администратора для печати чека («Каждая регистрация» и «С запаздыванием») ввод карты необходимо производить до открытия документа.

7.13.1. С помощью сенсорной клавиатуры

Последовательность ввода карты клиента с сенсорной клавиатуры следующая.

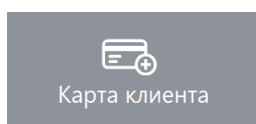

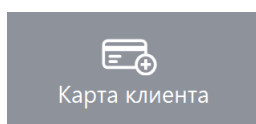
1. Нажать кнопку . Откроется окно:

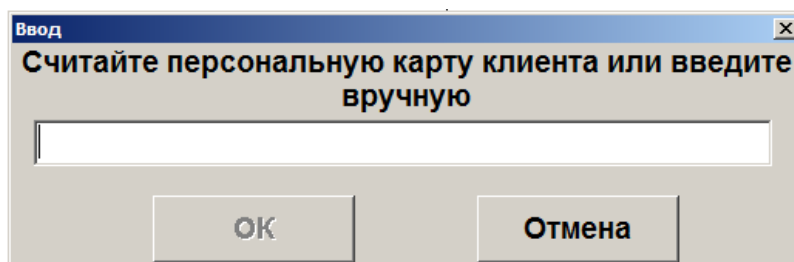

2. Набрать на сенсорной клавиатуре код карты клиента.
3. Нажать [**ОК**].
4. Если карта не зарегистрирована в БД и в БД нет подходящего для нее вида карт (осуществляется проверка длины, префикса, способа ввода карты), ввод карты будет прекращен. В этом случае можно попробовать ввести карту другим способом.
5. В зависимости от настроек администратора после нажатия на кнопку [**ОК**] может появиться окно подтверждения клиента. Для подтверждения клиента нажмите кнопку [**ОК**]. Для отмены ввода выбранного клиента нажмите [**Отмена**].

Схема ввода карты клиента с клавиатуры:

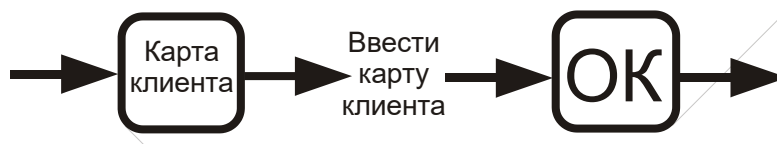

7.13.2. С помощью сканера штрихкода

Последовательность ввода карты клиента при помощи сканера штрихкода следующая.

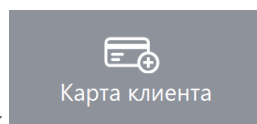

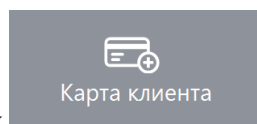
1. Нажать на кнопку . Откроется окно:

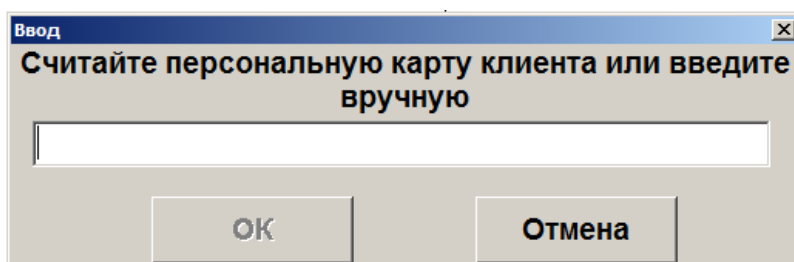

2. Считать сканером штрихкод на карте клиента.
3. Если карта не зарегистрирована в БД, и в БД нет подходящего для нее вида карт (осуществляется проверка длины, префикса, способа ввода карты), ввод карты будет прекращен. В этом случае можно попробовать ввести карту другим способом.
4. В зависимости от настроек администратора после считывания штрихкода карты может появиться окно подтверждения клиента. Для подтверждения клиента нажмите кнопку [**ОК**]. Для отмены ввода выбранного клиента нажмите [**Отмена**].

Схема ввода карты клиента при помощи сканера штрихкода:

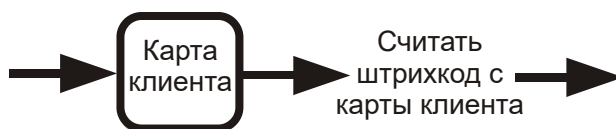

7.13.3. С помощью считывателя магнитных карт

Последовательность ввода карты клиента при помощи считывателя магнитных карт следующая.

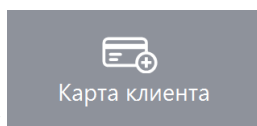

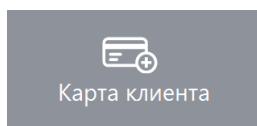
1. Нажать на кнопку . Откроется окно:

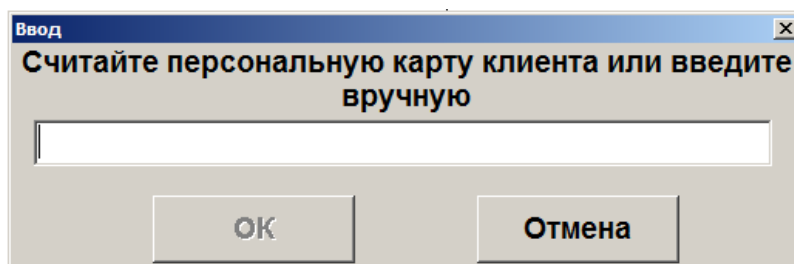

2. Считать карту клиента.
3. Если карта не зарегистрирована в БД и в БД нет подходящего для нее вида карт (осуществляется проверка длины, префикса, способа ввода карты), ввод карты будет прекращен. В этом случае можно попробовать ввести карту другим способом.
4. В зависимости от настроек администратора после считывания карты может появиться окно подтверждения клиента. Для подтверждения клиента нажмите кнопку [**ОК**]. Для отмены ввода выбранного клиента нажмите [**Отмена**].

Схема ввода карты клиента при помощи считывателя магнитных карт:

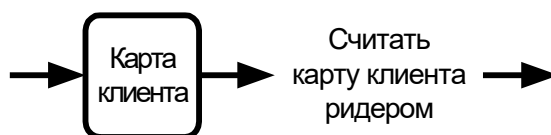

7.13.4. Отмена ввода карты клиента

В случае необходимости можно отменить введенную карту клиента. Для этого следует нажать

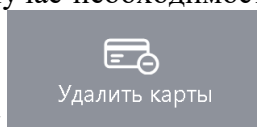

кнопку, при этом все начисленные скидки по этой карте будут аннулированы.

Если в документе зарегистрировано несколько карт, то в зависимости от настроек администратора Frontol либо отменит все введенные карты, либо предложит ввести необходимую карту.

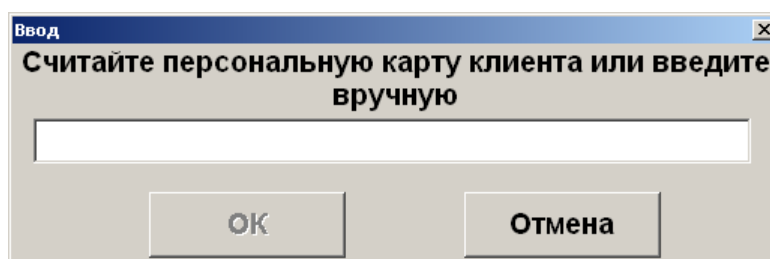

Сделать это можно любым способом, разрешенным для ввода карты.

При необходимости карту можно ввести повторно.

7.14. Идентификация клиента

При использовании дисконтных систем, как внешних, так и встроенных во Frontol, может потребоваться идентификация клиента, которая возможна визуальным поиском, по карточке, штрихкоду и т. д. Также в дисконтных системах возможна работа только с картой вне зависимости от того, какому клиенту она принадлежит.



Количество карт, которые можно ввести в одном документе, определяется динамически в зависимости от длины уже введенных карт. Ввод новой карты запрещен, если суммарная длина всех введенных карт с учетом разделителей больше или равна 214 символам.

Frontol позволяет вводить как клиента, так и карту на любом этапе формирования документа:

- до открытия документа (при вводе карты клиента будет автоматически открыт документ продажи);
- во время регистрации товаров;
- во время регистрации платежей.



При определенных настройках администратора для печати чека («Каждая регистрация» и «С запаздыванием») ввод клиента необходимо производить до открытия документа.

Вводить клиента и карты можно в документах продажи, возврата, без печати на ККМ и в нефинансовом документе.

Ввести клиента можно с помощью:

- визуального поиска;
- карты.



Если карты привязаны к конкретному клиенту, то при регистрации карты, относящейся к другому клиенту, карты первого клиента будут отменены.

7.14.1. Визуальный поиск клиентов

Если у клиента нет карты, то в этом случае используется визуальный поиск. Для вызова окна «Выбор клиента» используйте комбинацию клавиш для вызова функции «Визуальный поиск клиента» или кнопку, добавленную администратором в макет регистрации.

Выбор клиента

Фильтр

По имени: По док:

По коду: По карте: По тел:

| Код | Имя | Факт. адрес |
|-----|----------------------|-------------|
| 1 | Ветераны | |
| 22 | Крылова Ирина | |
| 23 | Пантелеймонов Даниил | |
| 24 | Пронин Олег | |
| 21 | Соколова Светлана | |

Список клиентов и групп клиентов

Для регистрации выбранного клиента в документе нажмите кнопку [**ОК**] или кликните выбранный элемент сенсорного экрана.

В зависимости от настроек администратора после нажатия на кнопку [**ОК**] может появиться окно подтверждения клиента.

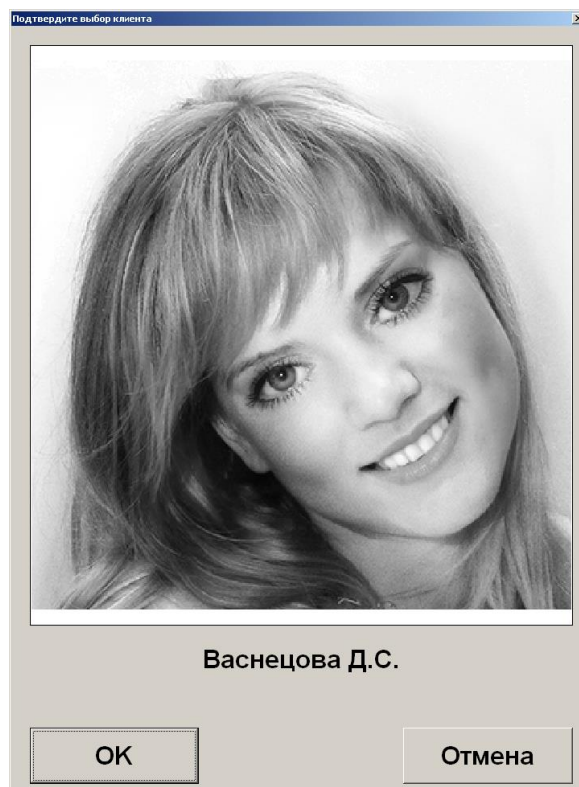

Для подтверждения клиента нажмите кнопку [**ОК**]. Для отмены ввода выбранного клиента нажмите [**Отмена**].

Схемы ввода клиента через визуальный поиск:

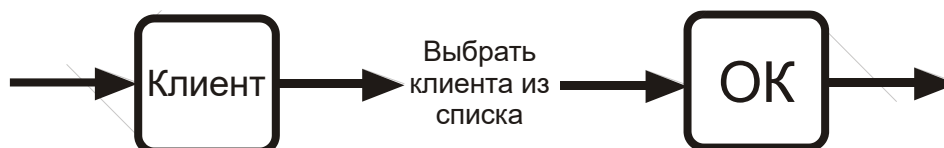

7.14.1.1. Использование фильтра

Если справочник клиентов слишком велик, а у клиента есть на руках карта или известен его код в справочнике или хотя бы часть имени либо документа клиента, то можно воспользоваться фильтром. Фильтр — механизм, исключающий из списка (но не из справочника) все записи, имеющие неподходящие параметры. В сократившемся списке значительно проще выбрать требуемого клиента по его наименованию.

Фильтрация записей осуществляется автоматически по мере заполнения полей фильтра. В зависимости от настроек, сделанных администратором, фильтр можно накладывать:

- по имени;
- по документу;
- по коду;
- по карте;
- по телефону;

- по вышеперечисленным полям с добавлением полей: «Факт. адрес», «Юр. адрес», «ИНН», «ОКПО», «EMail» (совместно).

В первом варианте панель фильтра содержит пять полей с соответствующими характеристиками клиентов, по которым по отдельности или совместно можно фильтровать записи.

| Код | Имя | Факт. адрес |
|-----|--------------------------|-------------|
| 3 | Иванов Иван Иванович | |
| 6 | Иванова Татьяна Ивановна | |

Если полное имя клиента неизвестно, но известно входящее в имя слово, в поле «По имени» достаточно ввести это слово, обравив его символами «*» или «%». То есть, если известно, что в имени клиента есть сочетание «ова», то в поле «По имени» нужно ввести «*ова». Символы «*» и «%» означают, что в имени клиента ключевому слову могут предшествовать другие слова.

| Код | Имя | Факт. адрес |
|-----|--------------------------|-------------|
| 6 | Иванова Татьяна Ивановна | |
| 7 | Терехова Ольга Юрьевна | |

Если известно, что в имени клиента есть слово, у которого вторая буква «а», а четвертая «н», то в поле «По имени» нужно ввести «_а_n», в результате будет получен клиент, имя которого

удовлетворяет фильтру и количество букв в котором равно или больше количества введенных символов.

Выбор клиента

Фильтр

По имени: По док.:

По коду: По карте: По тел.:

| Код | Имя | Факт. адрес |
|-----|------------------------------|-------------|
| 8 | Васнецова Татьяна Николаевна | |

Использование символов «*» и «%» возможно и при поиске клиента по документу.

Если известно, что в документе клиента есть сочетание 345, то достаточно ввести в поле «По док.» эти цифры и символ «*» или «%». Список будет тем меньше, чем большее количество цифр от полного значения документа указано.

Выбор клиента

Фильтр

По имени: По док.:

По коду: По карте: По тел.:

| Код | Имя | Факт. адрес |
|-----|------------------------|-------------|
| 4 | Петров Петр Петрович | |
| 7 | Терехова Ольга Юрьевна | |

Использование символов «*» и «%» возможно при поиске клиента по карте.

Чтобы получить список клиентов с привязанными к ним картами, необходимо в поле «По карте» ввести только символ «*» или «%».

Если известно, что в коде карты клиента есть сочетание 0700, то достаточно ввести в поле «По карте» эти цифры и символы «*» или «%». Также можно считать карту клиента либо ридером магнитных карт либо сканером штрихкода.

| Код | Имя | Факт. адрес |
|-----|----------------------|-------------|
| 4 | Петров Петр Петрович | |

При поиске клиента по коду символы «*» и «%» использовать нельзя.

Поиск по коду осуществляется на полное соответствие.

| Код | Имя | Факт. адрес |
|-----|----------------------|-------------|
| 3 | Иванов Иван Иванович | |

Во втором варианте фильтра соответствующая панель содержит только одно поле для фильтрации записей по всем характеристикам клиентов («Имя», «Документ», «Код», «Карта», «Телефон», «Факт. адрес», «Юр. адрес», «ИНН», «ОКПО» и «EMail»).

| Код | Имя | Факт. адрес |
|-----|------------------------------|-------------|
| 5 | Васильев Василий Васильевич | |
| 8 | Васнецова Татьяна Николаевна | |

Если необходимо найти клиента по его адресу, ИНН, ОКПО или EMail, то в поле фильтра достаточно ввести последовательность соответствующих символов. При этом, чтобы обозначить, что перед введенным словом или числом в реквизите могут присутствовать другие слова или числа, и что слово или число могут быть не последними в соответствующем реквизите, необязательно обрамлять его символами «*» или «%», как при фильтре по имени клиента. Фильтр по характеристикам клиента «Факт. адрес», «Юр. адрес», «ИНН», «ОКПО», «EMail» доступен только для универсального фильтра (вариант с одним общим полем для ввода на панели «Фильтр» визуального поиска).

7.14.2. Идентификация клиента по карте

При вводе карты, на которую зарегистрирован один клиент, в документе происходит автоматический ввод этого клиента.

Если на вводимой карте зарегистрировано несколько клиентов, то кассиру будет предоставлен список этих клиентов. Из этого списка кассир может выбрать только одного клиента. Также кассир может добавить нового клиента и затем выбрать его (см. стр. 112).

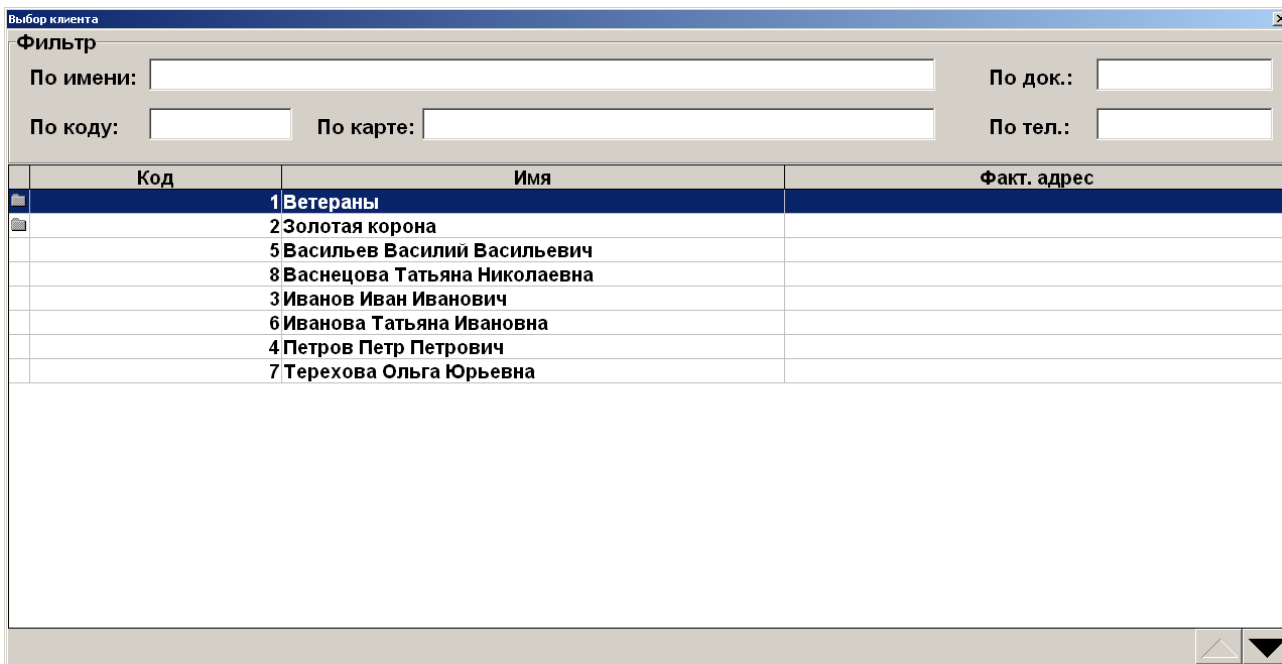

Схемы ввода клиента с помощью карты, на которой зарегистрировано несколько клиентов:

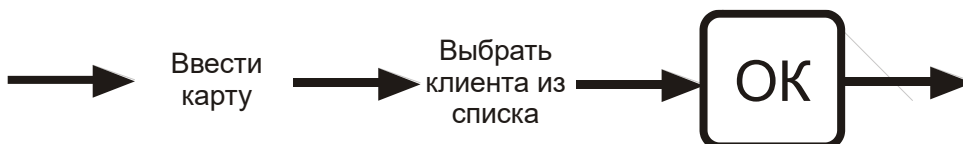

В случае если у вводимой карты нет зарегистрированных на нее клиентов, Frontol, в зависимости от настроек, предложит ввести карту в документ без клиента, или зарегистрировать на нее клиента из уже имеющихся в справочнике, или добавить нового (см. стр. 112).

В зависимости от настроек администратора карта может быть введена без клиента либо с обязательной регистрацией клиента.

7.14.3. Ввод карт клиента

В зависимости от настроек, после того как оператор регистрирует клиента в документе, на экране появится окно со списком карт, принадлежащих клиенту.

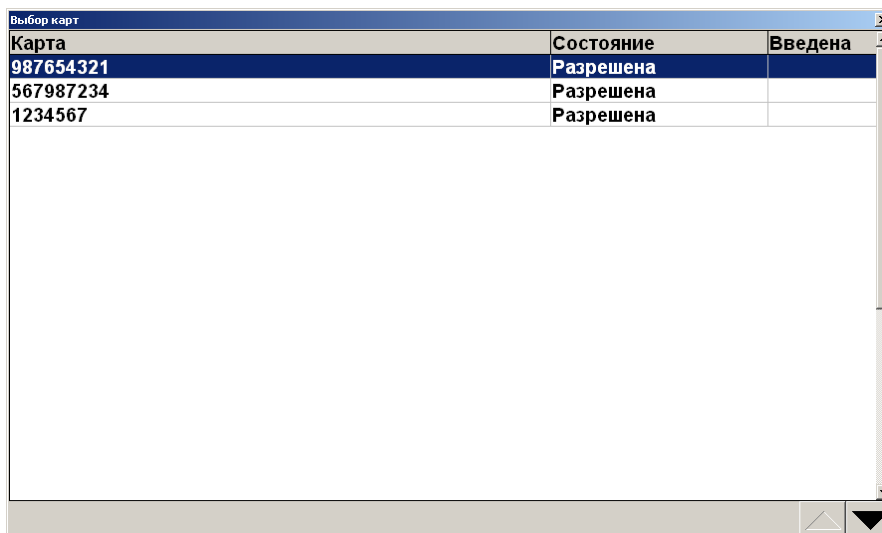



В списке отображаются только те карты, у которых администратором разрешен способ ввода «Визуально».

Из списка можно выбрать необходимые для регистрации в документе карты нажатием клавиши [**ОК**]. Данным способом можно зарегистрировать несколько карт. Количество карт, которое можно ввести, определяется динамически и зависит от количества символов карты. Если допустимая длина при регистрации карт будет превышена, появится сообщение об ошибке.

Для выхода из окна выбора карт нажмите клавишу [**Выход**]. Можно закрыть окно, не выбрав ни одной карты.

7.14.4. Отмена клиента

В случае необходимости можно отменить введенного клиента. Для этого следует нажать вызвать функцию «Отмена клиента», при этом все начисленные скидки для этого клиента будут аннулированы.

7.15. Редактирование справочника клиентов

В приложение кассира возможно добавление клиентов и редактирование уже существующих записей.



Во время редактирования записей можно изменить все данные, кроме даты регистрации клиента в базе.

7.15.1. Добавление нового клиента

Для создания нового клиента необходимо открыть окно «Выбор клиента», вызвав функцию «Визуальный поиск клиента» с помощью кнопки [**Клиент**] (при использовании стандартного макета должна быть добавлена администратором) или комбинации клавиш. Откроется окно

«Выбор клиента». Нажмите кнопку  в нижней панели окна.

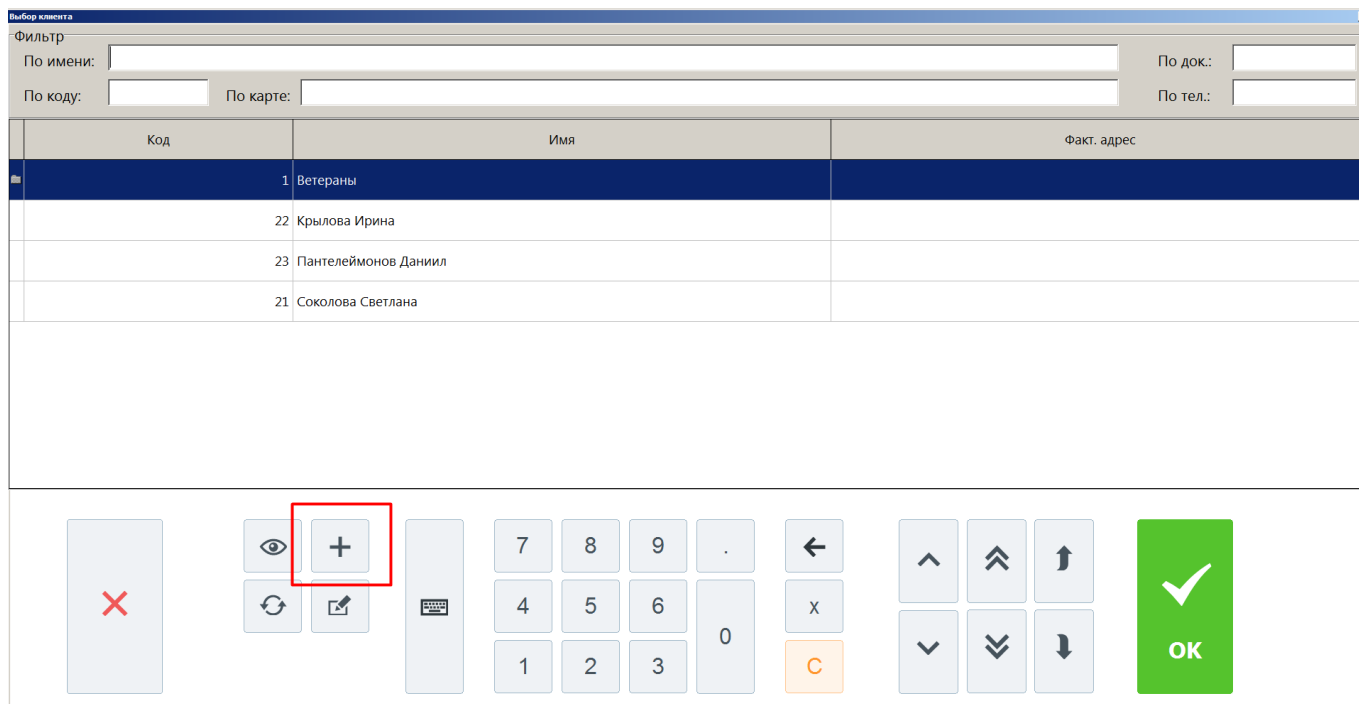

Скриншот окна «Выбор клиента» с панелью управления в нижней части. Кнопка с символом плюс выделена красным квадратом.

| Код | Имя | Факт. адрес |
|-----|----------------------|-------------|
| 1 | Ветераны | |
| 22 | Крылова Ирина | |
| 23 | Пантелеймонов Даниил | |
| 21 | Соколова Светлана | |

Откроется окно создания клиента.

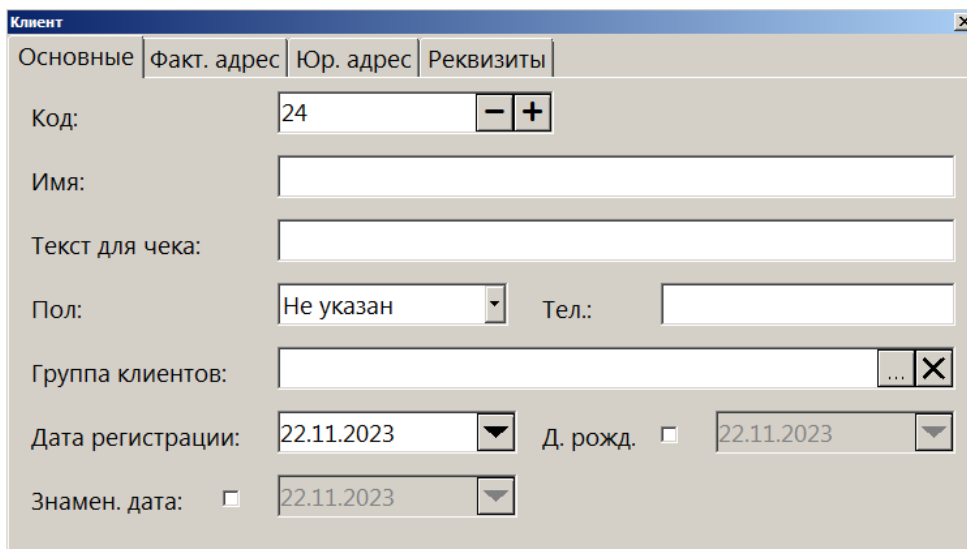

Скриншот окна «Клиент» с полями для ввода данных.

| Основные | Факт. адрес | Юр. адрес | Реквизиты |
|-------------------|-------------|-----------|------------|
| Код: | 24 | | |
| Имя: | | | |
| Текст для чека: | | | |
| Пол: | Не указан | Тел.: | |
| Группа клиентов: | | | |
| Дата регистрации: | 22.11.2023 | Д. рожд. | 22.11.2023 |
| Знамен. дата: | 22.11.2023 | | |

В карточке клиента необходимо ввести корректные данные о клиенте, т. к. от этого будет зависеть эффективная работа дисконтной системы.

Имя. Имя клиента.

Текст для чека. Имя клиента, которое будет печататься на чековой ленте.

Пол. В поле можно выбрать пол клиента или указать, что это значение не важно.

Телефон. Поле содержит контактный телефон клиента.

Группа клиентов. В поле необходимо указать группу, в которую будет входить новый клиент.

Дата регистрации. Поле содержит информацию о дате регистрации клиента.

Дата рождения. В поле указывается дата рождения клиента.

Знаменательная дата. В поле указывается знаменательная для клиента дата (например, дата свадьбы, дата рождения жены или первого ребенка).

Также надо ввести данные на закладках «Факт. адрес», «Юр. адрес» и «Реквизиты».

На закладке «Факт. адрес» введите информацию о месте проживания клиента, его E-mail и Web-адрес.

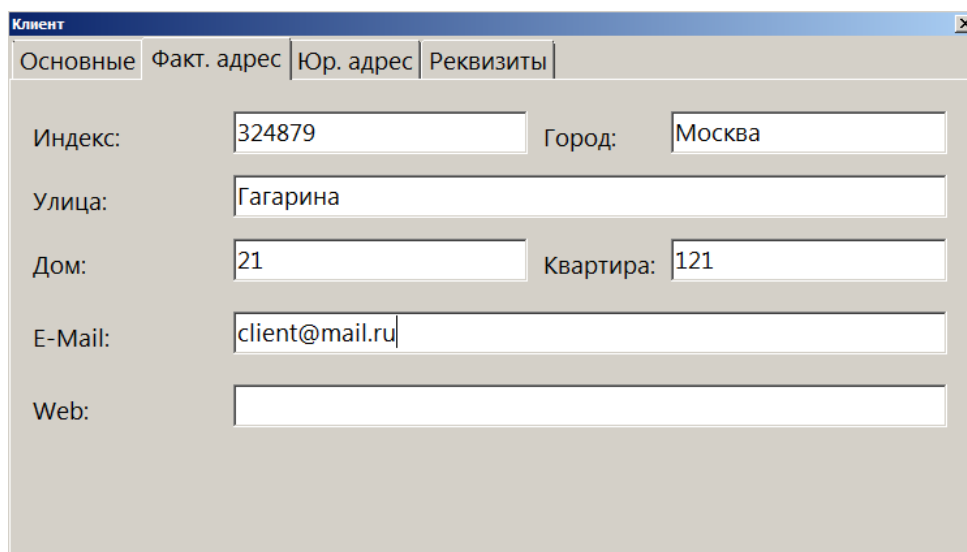

The screenshot shows a window titled "Клиент" with a tabbed interface. The "Факт. адрес" tab is selected. The form contains the following fields:

| | | | |
|---------|---|-----------|-------------------------------------|
| Индекс: | <input type="text" value="324879"/> | Город: | <input type="text" value="Москва"/> |
| Улица: | <input type="text" value="Гагарина"/> | | |
| Дом: | <input type="text" value="21"/> | Квартира: | <input type="text" value="121"/> |
| E-Mail: | <input type="text" value="client@mail.ru"/> | | |
| Web: | <input type="text"/> | | |

На закладке «Юр. адрес» при необходимости введите информацию о месте регистрации юридического лица.

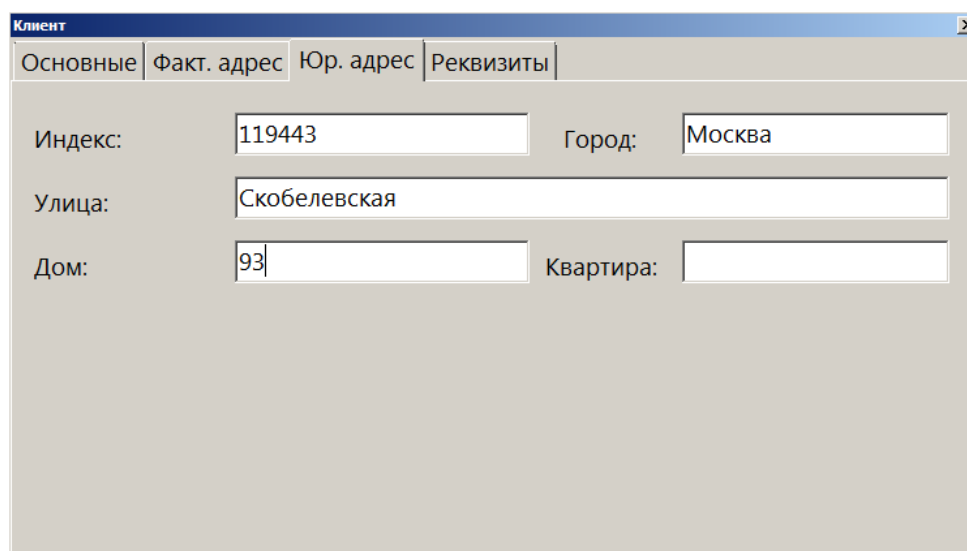

The screenshot shows the same "Клиент" window, but with the "Юр. адрес" tab selected. The form contains the following fields:

| | | | |
|---------|---|-----------|-------------------------------------|
| Индекс: | <input type="text" value="119443"/> | Город: | <input type="text" value="Москва"/> |
| Улица: | <input type="text" value="Скобелевская"/> | | |
| Дом: | <input type="text" value="93"/> | Квартира: | <input type="text"/> |

На закладке «Реквизиты» доступны для заполнения следующие поля.

ИНН/КПП, ОКПО, ОКПД — реквизиты клиента.

Документ. Сведения о документе, предоставленном клиентом.

Доп. сведения. В поле можно указать дополнительную информацию о клиенте.

Добавление фотографии клиента на закладке «Фотография» в режиме регистрации недоступно.

7.15.2. Редактирование данных клиента

Для редактирования данных необходимо открыть окно «Выбор клиента», вызвав функцию «Визуальный поиск клиента» с помощью кнопки [**Клиент**] (при использовании стандартного макета должна быть добавлена администратором) или комбинации клавиш.

| Код | Имя | Факт. адрес |
|-----|----------------------|-------------|
| 1 | Ветераны | |
| 22 | Крылова Ирина | |
| 23 | Пантелеймонов Даниил | |
| 24 | Пронин Олег | |
| 21 | Соколова Светлана | |

Вручную или с помощью фильтра выберите клиента, у которого необходимо изменить данные, и нажмите кнопку  в окне визуального поиска. Откроется окно редактирования клиента, в котором можно изменить данные (кроме добавления фотографии).

7.16. Замена карты

В некоторых случаях карту клиента нужно заменить на новую. Замена карты происходит при закрытом чеке.

1. Вызовите функцию «Замена карты». При этом откроется окно выбора способа поиска карты, которую нужно заменить.

- 2.1. При выборе варианта «Идентификация по карте» откроется окно ввода заменяемой карты.

Считайте сканером штрихкода или введите карту клиента вручную. Нажмите кнопку [**ОК**]. При этом откроется окно выбора заменяемой карты.

| Группа | Карта | Клиент |
|------------------|---------|------------------------------|
| 1 Золотая корона | 1234567 | Иванов Иван Иванович |
| 1 Золотая корона | 1231237 | Васнецова Татьяна Николаевна |

Выберите карту, которую требуется заменить, нажатием клавиши [ОК].

2.2. При выборе варианта поиска карты для замены «Идентификация по клиенту» откроется окно выбора клиента.

| Код | Имя | Факт. адрес |
|-----|------------------------------|-------------|
| 1 | Ветераны | |
| 2 | Золотая корона | |
| 5 | Васильев Василий Васильевич | |
| 8 | Васнецова Татьяна Николаевна | |
| 3 | Иванов Иван Иванович | |
| 6 | Иванова Татьяна Ивановна | |
| 4 | Петров Петр Петрович | |
| 7 | Терехова Ольга Юрьевна | |

Следует выбрать клиента нажатием на клавишу [ОК]. Откроется окно выбора карты клиента.

| Группа | Карта | Клиент |
|-----------------------|-----------|----------------------|
| 1 Золотая корона | 1234567 | Иванов Иван Иванович |
| 2 Накопительная карта | 567987234 | Иванов Иван Иванович |
| 2 Накопительная карта | 987654321 | Иванов Иван Иванович |

Выберите заменяемую карту нажатием клавиши [**ОК**].

3. После выбора заменяемой карты, независимо от способа поиска исходной карты, откроется окно ввода новой карты.

4. Считайте сканером штрихкода или введите новую карту клиента вручную. Нажмите кнопку [**ОК**], появится окно с сообщением о результате замены.

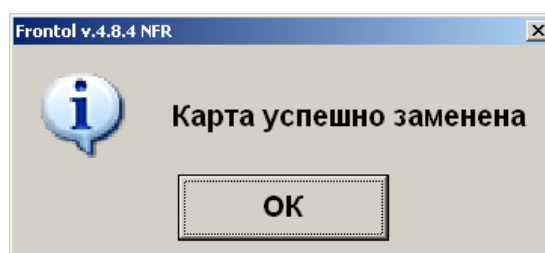

5. Нажмите кнопку [**ОК**].

Для выхода из функции замены карты на любом этапе до ввода новой карты, включительно, нажмите кнопку [**Выход**] или [**Отмена**] в зависимости от текущего открытого окна.



Если замена карты происходит в магазине, входящем в сеть магазинов, рекомендуется исходную карту физически уничтожить, чтобы избежать непредвиденных проблем при попытке ее повторного использования.

7.17. Система дисконтирования

Механизм дисконтирования во Frontol 6 реализуется в рамках маркетинговых акций. **Маркетинговая акция** — это комплекс мероприятий по дисконтированию. В рамках каждого из мероприятий при соблюдении определенных условий, заданных администратором, выполняется какое-либо действие: начисление скидки, оплата внутренним бонусом (см. на стр. 235), запрет продажи и др. Также возможна установка наценки как скидки с отрицательным значением.

Скидки могут быть:

- **Процентные.** Сумма скидки пропорциональна сумме, на которую она начисляется (указывается в процентах).
- **Суммой.** Сумма скидки не зависит от суммы, на которую она начисляется (указывается в текущей валюте).

Скидки могут начисляться

- **На конкретные товары.**
- **На позиции.**
- **На документ.**





Скидки на документ начисляются после скидок на позиции.

По способу начисления скидки можно разделить на следующие группы.

- **Автоматические.** В процессе начисления таких скидок кассир не участвует. Начисление скидки происходит автоматически при выполнении заранее установленных администратором условий.
- **Ручные.** Кассир самостоятельно определяет, когда надо начислять скидку. При этом учитываются ограничения, заданные администратором. Ручные скидки могут задаваться:
 - фиксированным значением;
 - диапазоном — в этом случае кассир может начислить скидку, значение которой попадает в заданный администратором диапазон.

На любую позицию документа и на сам документ могут быть начислены одновременно ручные и автоматические скидки. При этом Frontol имеет настраиваемый механизм объединения этих скидок.

Информация о начисленных скидках может отображаться на макете в полях дополнительной информации о документе и о позициях.

| | | | |
|---|---|----------------|----------------------------------|
|   2171  -50% | Обувь Куома зим.Ж. 1,000 x 4 500,00 = 4 500,00 | | |
| Карта | Итого 4 500,00 | Скидка -50% | К оплате 2 250,00Рубли |



Если документ подлежит отправке в ЕГАИС, скидка на фискальную оплату не начисляется.

7.17.1. Ручная скидка

Список мероприятий по начислению ручных скидок, их назначение и диапазоны значений задаются администратором, оператору остается только выбрать из списка необходимое мероприятие.

В зависимости от настройки прав пользователей начисление ручных скидок может быть запрещено.

7.17.1.1. Начисление скидки

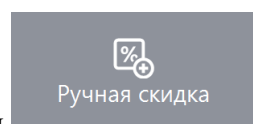

Ручные скидки начисляются при вызове функции

Для того чтобы начислить скидку на документ, необходимо вызвать функцию

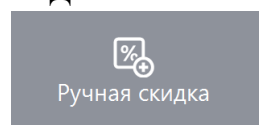

. Для того чтобы начислить скидку на позицию, необходимо также вызвать

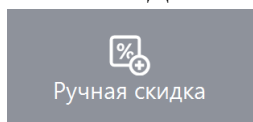

функцию, предварительно выбрав интересующую позицию.

Далее поведение программы зависит от настроек администратора.

1. Подходящее мероприятие одно, и в нем указано:
 - фиксированное значение скидки — скидка сразу будет начислена;
 - ограничения для диапазона скидки — в этом случае откроется следующее окно.

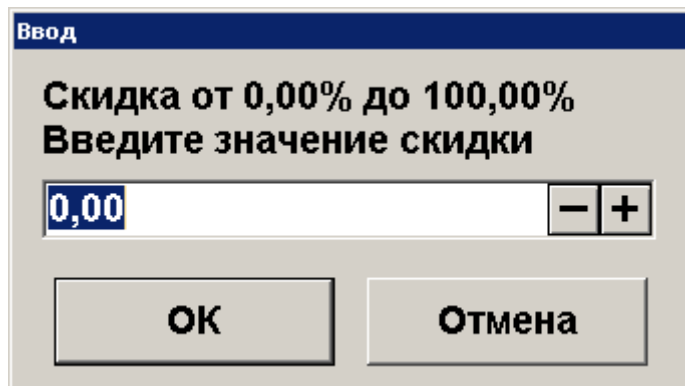

В открывшемся окне указан диапазон, в пределах которого может быть задана скидка. После указания значения скидки в процентах необходимо нажать кнопку «ОК».

2. Если мероприятий по начислению ручных скидок несколько, откроется данное окно.

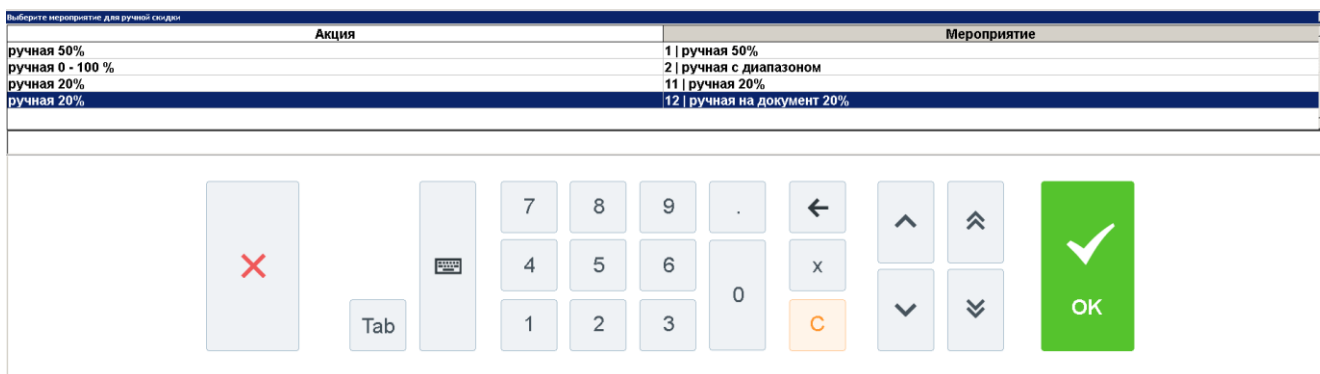

- 2.1. В открывшемся списке необходимо выбрать мероприятие.
- 2.2. Нажать кнопку [ОК].
- 2.3. Далее см. пункт 1.

7.17.1.2. Отмена скидки

Если есть необходимые права, начисленную ручную скидку можно отменить. Отмена ручных

скидок осуществляется с помощью функции

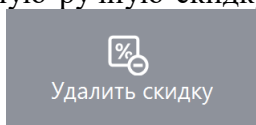

Для отмены скидок необходимо:

- на позицию — выбрать позицию и вызвать функцию

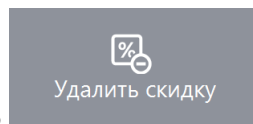

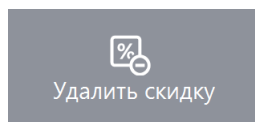

- на документ — нажать

Если на позицию или документ была начислена одна скидка и настройки администратора позволяют ее отменять, она будет отменена без дополнительных запросов.

Если было начислено одновременно несколько скидок, то откроется окно со списком соответствующих мероприятий, которые можно отменить. Из списка необходимо выбрать мероприятие и нажать кнопку [**ОК**] для его отмены.

При необходимости отмены нескольких скидок на документ или на позицию, указанные действия следует произвести для каждой скидки в отдельности.

7.18. Возврат товаров

Операция «Возврат» используется для регистрации товара, возвращаемого клиентом. Возврат товара должен производиться в соответствии с правилами и нормами, принятыми на данном торговом предприятии.

Далее в документации используется термин «возврат». Возврат товара можно выполнить двумя способами:

- открытием документа возврата;
- открытием документа возврата на основании документа продажи, содержащего подлежащий возврату товар.

Далее будет описана процедура возврата.

7.18.1. Открытие документа возврата



Нажмите , выберите пункт «Новый документ» и нажмите кнопку [**ОК**]. Выберите вид документа «Возврат».

Все операции внутри документа возврата (т.е. после открытия документа и до его закрытия) полностью повторяют соответствующие операции в документах продажи.

Пример. Вернуть 2 единицы товара с штрихкодом 4600020005000

| № | Действия | Результат на экране |
|---|--|--|
| 1 |  [Новый документ] [Возврат] [Пустой] |  0,  |
| 2 | 2  |  2,000 X 0,  |

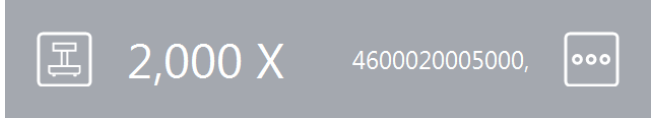
| № | Действия | Результат на экране | | | | | | | | | | | | |
|---|--|---------------------|---|---|---|---|---|---|---|---|---|---|---|--|
| 3 | <table border="1"> <tr> <td>4</td> <td>6</td> <td>0</td> </tr> <tr> <td>0</td> <td>0</td> <td>4</td> </tr> <tr> <td>0</td> <td>0</td> <td>0</td> </tr> <tr> <td>5</td> <td>0</td> <td>0</td> </tr> </table> <p style="text-align: center;">  Штрихкод </p> | 4 | 6 | 0 | 0 | 0 | 4 | 0 | 0 | 0 | 5 | 0 | 0 |  |
| 4 | 6 | 0 | | | | | | | | | | | | |
| 0 | 0 | 4 | | | | | | | | | | | | |
| 0 | 0 | 0 | | | | | | | | | | | | |
| 5 | 0 | 0 | | | | | | | | | | | | |

Если администратором установлено «Запрашивать необходимость передачи ФПД чека-основания при возврате», то при закрытии документа «Возврат», «Возврат расхода» с типом «Пустой» выводится следующий запрос.

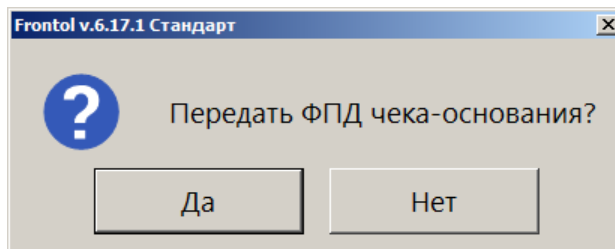

Для включения фискального признака документа-основания в чек возврата следует нажать [Да]. После этого будет выведено окно ввода фискального признака документа.

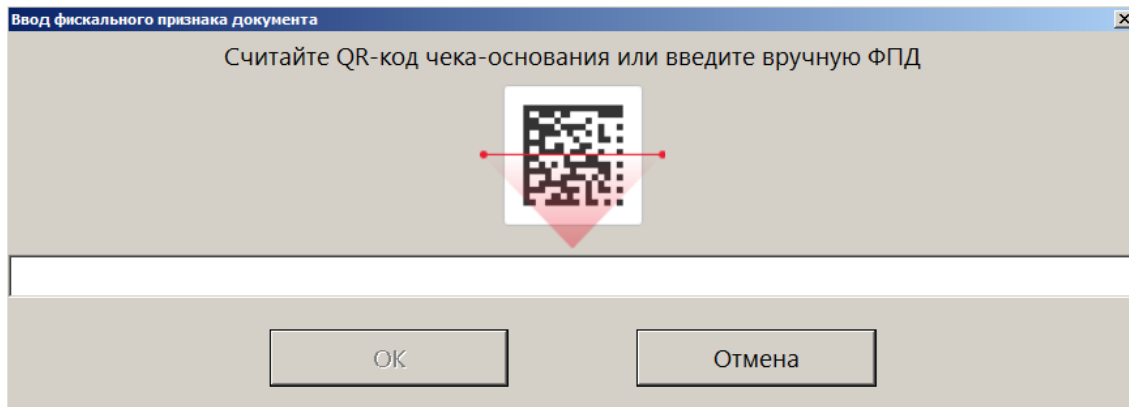

Необходимо считать QR-код чека-основания для возврата или ввести вручную номер ФПД из него.

Об ошибках и способах их устранения при считывании / вводе ФПД чека-основания при возврате с открытием документа возврата см. на стр. 338 и на стр. 352.

О проверках кодов маркировки и акцизных марок при возврате маркированной и алкогольной продукции см. в следующем разделе «Возврат по документу продажи».

7.18.2. Возврат по документу продажи

Для возврата по документу продажи нужно выполнить следующие действия.



1. Нажмите кнопку меню , выберите пункт «Новый документ» и вид документа «Возврат». Для возврата по документу выберите вариант «На основании». Откроется окно со списком документов.

| № РМ | № док. | № смен | Дата | Время | Владелец | Вид | Сумма | Статус | Разрез |
|------|--------|--------|-------------|----------|---------------|-----|--------|--------|--------|
| 1 | 158 | | 206.12.2011 | 12:35:02 | Системный адм | ПР | 356,00 | Закрыт | |
| 1 | 157 | | 206.12.2011 | 12:34:50 | Системный адм | ПР | 75,00 | Закрыт | |
| 1 | 156 | | 206.12.2011 | 12:34:38 | Системный адм | ПР | 10,00 | Закрыт | |
| 1 | 155 | | 206.12.2011 | 12:34:29 | Системный адм | ПР | 10,00 | Закрыт | |
| 1 | 154 | | 206.12.2011 | 12:34:21 | Системный адм | ПР | 10,00 | Закрыт | |
| 1 | 153 | | 206.12.2011 | 12:34:15 | Системный адм | ПР | 10,00 | Закрыт | |
| 1 | 152 | | 206.12.2011 | 12:34:06 | Системный адм | ПР | 10,00 | Закрыт | |
| 1 | 151 | | 206.12.2011 | 12:33:59 | Системный адм | ПР | 10,00 | Закрыт | |
| 1 | 150 | | 206.12.2011 | 12:33:50 | Системный адм | ПР | 65,00 | Закрыт | |
| 1 | 88 | | 221.11.2011 | 14:03:45 | Системный адм | ПР | 325,00 | Закрыт | |

2. Выбрать из списка документ, по которому будет выполнен возврат. Для поиска можно воспользоваться фильтром (об использовании фильтра смотрите на стр. 30), фильтрующим список документов по номерам или сменам.
3. Нажмите кнопку [**ОК**]. Появится следующее сообщение.

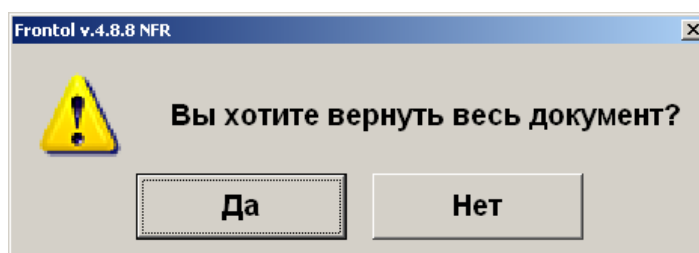

Если хотите добавить все позиции, нажмите «Да». Если необходимо выбрать только некоторые позиции из документа, нажмите «Нет». Для отказа от открытия документа возврата по номеру нажмите кнопку [**Выход**].

4. При выборе «Нет» в качестве ответа на вопрос «Вы хотите вернуть весь документ?» откроется список товаров, зарегистрированных в этом документе, которые можно вернуть.

Выберите позицию

Детская обувь \
Обувь Куома зим.ж.

| № | Код | Наименование | Кол-во | Цена | Сумма |
|---|------|----------------------|--------|----------|----------|
| 1 | 2170 | Обувь Капика зим.м. | 1,000 | 1 200,00 | 1 200,00 |
| 2 | 2173 | Обувь Капика сандали | 2,000 | 800,00 | 1 600,00 |
| 3 | 2176 | Обувь Котофей дем.м. | 1,000 | 1 390,00 | 1 390,00 |
| 4 | 2171 | Обувь Куома зим.ж. | 1,000 | 4 500,00 | 4 500,00 |

Скидки поз.:
Текст мероп.:
Разрезы поз.:

В поле «Кол-во» содержится количество данного товара с учетом всех предыдущих документов возврата по данному документу и с учетом количества уже возвращенного товара в текущем документе возврата.

5. Выберите из списка возвращаемый товар. Для подтверждения нажмите кнопку [**ОК**].
6. В открывшемся окне введите количество возвращаемого товара. Для подтверждения нажмите кнопку [**ОК**]. При попытке вернуть больше, чем указано в поле «Остаток», программа выдаст сообщение об ошибке «Нельзя вернуть товара больше, чем остаток проданного в чеке!», и операция будет отменена.
7. Для маркированной продукции — считайте ШК маркировки.

Ввод штрихкода маркировки

Считайте штрихкод маркировки товара для возврата маркированной продукции.
Закройте это окно, если весь необходимый товар уже возвращен

Если штрихкод маркировки поврежден или утерян, то выберите "ШК отсутствует".

ШК отсутствует

Для акцизной продукции — считайте акцизную марку.

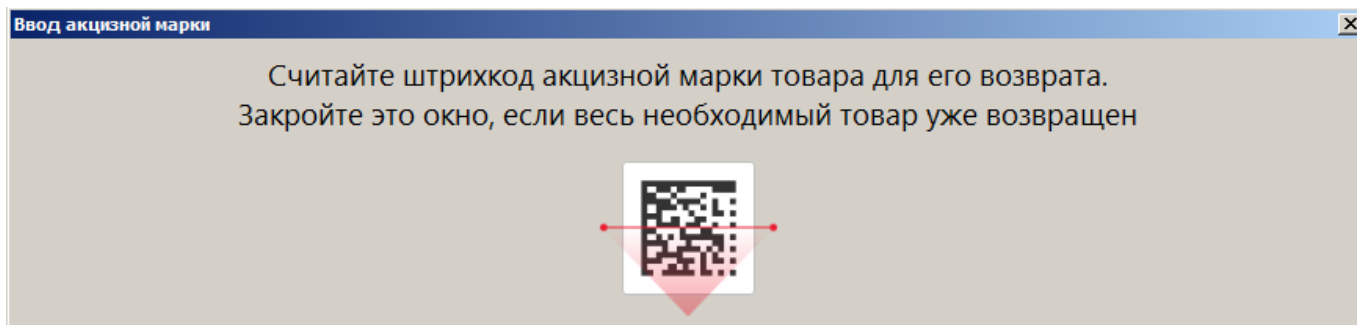

8. Если считанный штрихкод не соответствует коду маркировки товара, выбранного для возврата на основании, выводится сообщение об ошибке.

Для маркированной продукции:

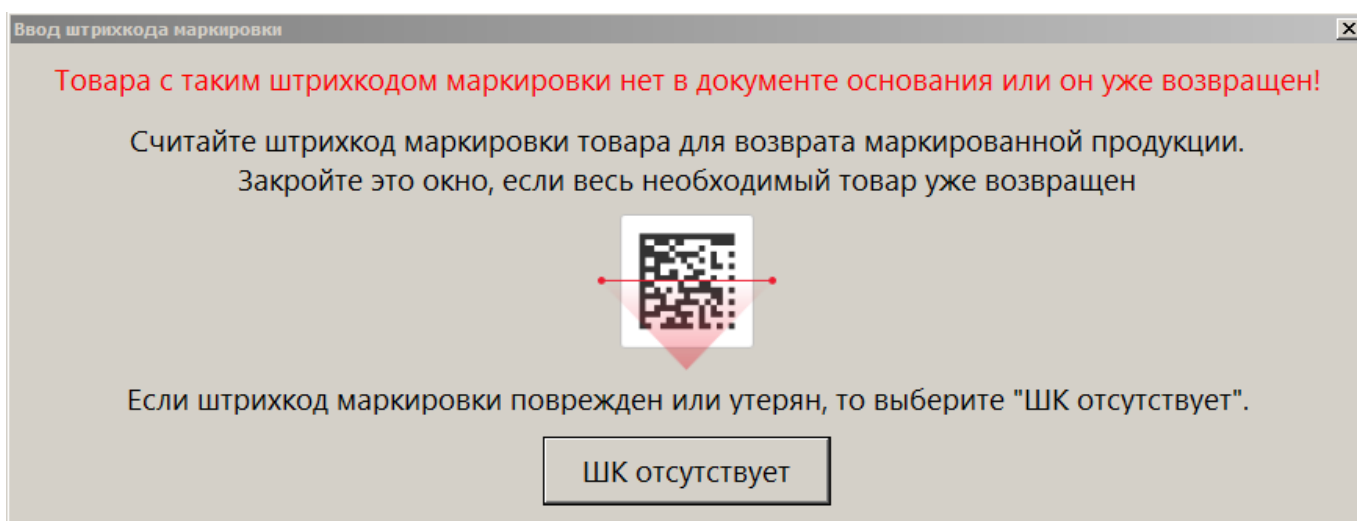

Считайте код маркировки товара из документа основания. Иначе, при наличии права регистрации без ШК маркировки нажмите кнопку [ШК отсутствует].

Для алкогольной акцизной продукции:

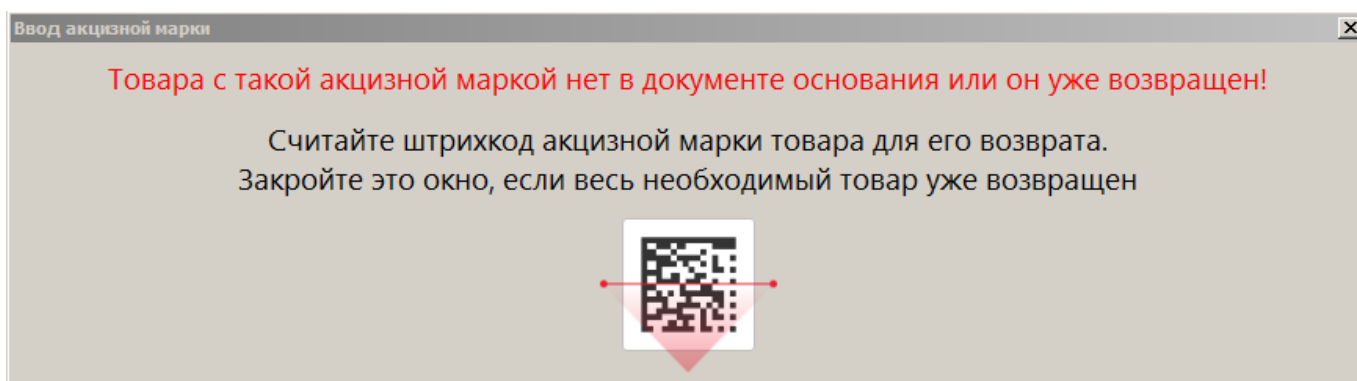

Блокирующая ошибка. Считайте акцизную марку товара из документа основания.

9. Если считанные данные некорректны, выводится соответствующая ошибка.

Для неалкогольной маркированной продукции:

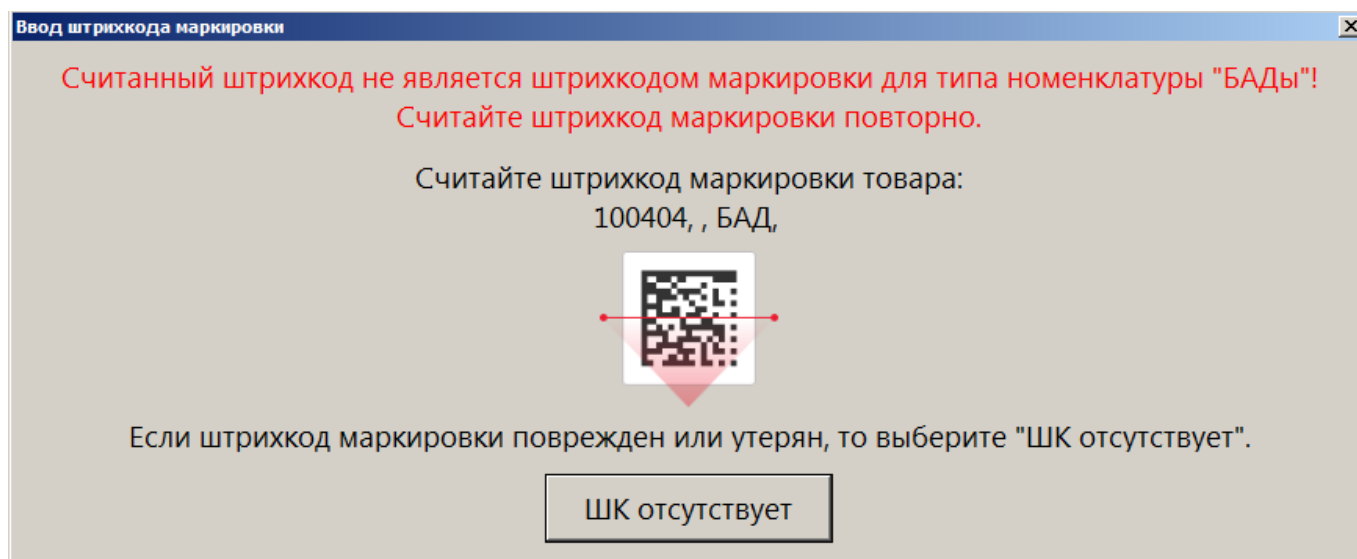

Считайте код маркировки товара соответствующего типа номенклатуры или нажмите [ШК отсутствует] для добавления товара в документ.

Для алкогольной подакцизной продукции:

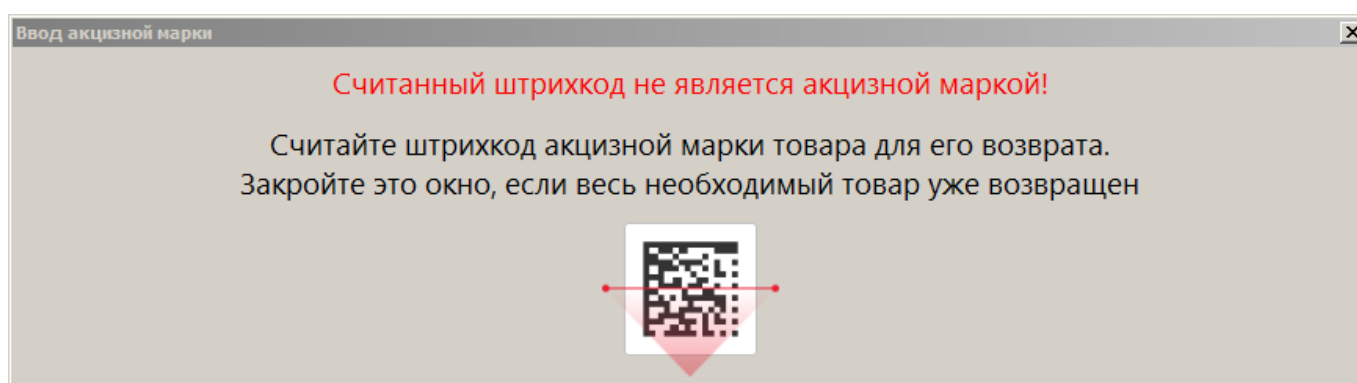

Блокирующая ошибка. Считайте акцизную марку.

10. Для неалкогольной маркированной продукции. Если на шаге 7 или 8 был считан корректный ШК маркировки и подключен Frontol Mark Unit (FMU), то могут быть получены результаты проверок кода маркировки от ГИС МТ через FMU. Если одна или более проверок завершились с ошибками, выводится сообщение с их перечислением. При этом, если КМ отсутствует в БД системы «Честный знак», то даже при наличии других некорректных результатов проверки сообщения о них не выводятся.

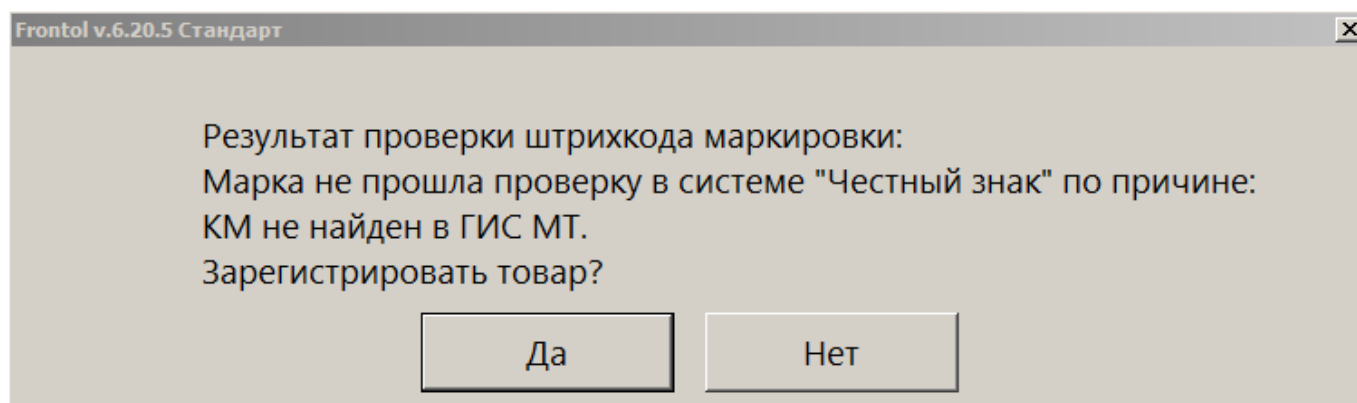

Если результаты проверок от ГИС МТ не были получены, об этом будет сообщено.

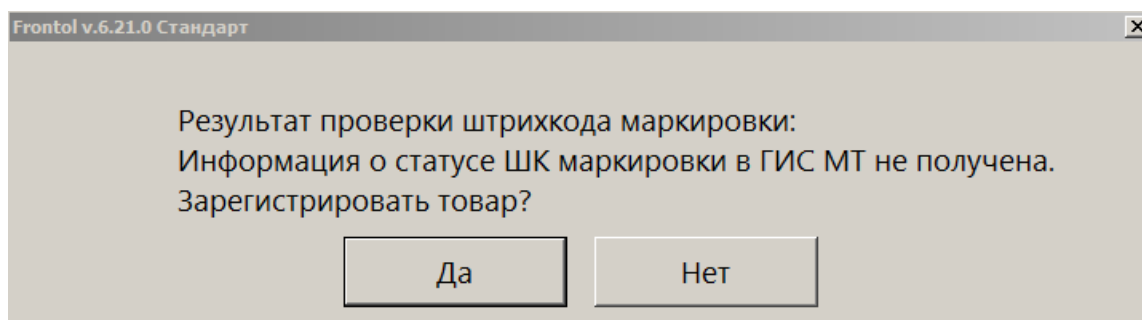

При этом, если данные о марке из ГИС МТ не получены, а в FMU марка числится недоступной для возврата, будет выведено сообщение об ошибке от FMU.

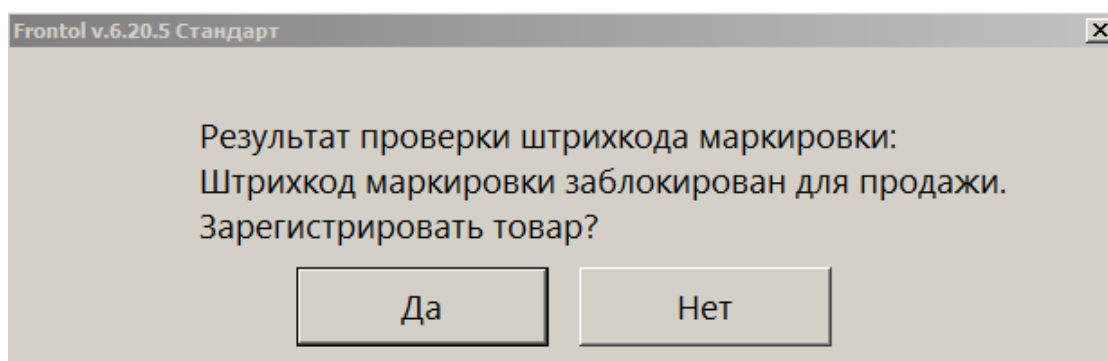

При полученных данных из системы «Честный знак», если проверки и в ГИС МТ, и непосредственно в FMU завершились с некорректными результатами, то демонстрируется только информация об ошибках от ГИС МТ.



При возврате маркированной продукции, кроме товаров с видом номенклатуры «Ювелирные изделия», необходимо считать штрихкод маркировки. Если ШК маркировки утерян или поврежден, то, при установленном администратором праве «Без ввода ШК маркировки» и установленном флаге «Разрешить регистрацию без штрихкода маркировки» в карточке товара, можно произвести возврат товара без считывания штрихкода. Для этого необходимо нажать на кнопку «Без ввода ШК маркировки» и выбрать позицию для возврата.

Те же настройки и право «Документ продажи\Регистрация\С некорректным результатом проверки штрихкода маркировки» позволяют игнорировать ошибки проверки кода маркировки в FMU и в ГИС МТ.

Для алкогольной акцизной продукции. Если подключен Frontol Mark Unit (FMU), и в нем считанная акцизная марка является недоступной для возврата, то выводится следующее сообщение.

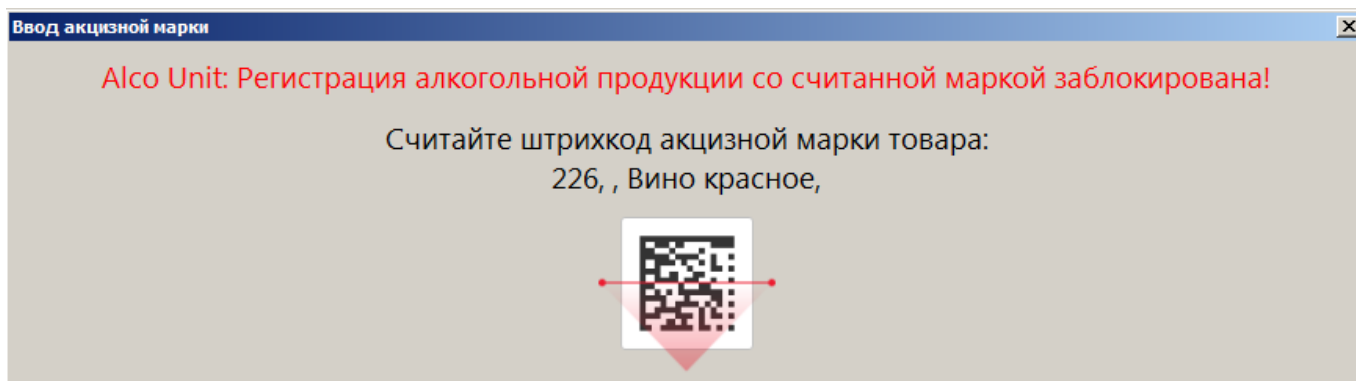

Блокирующая ошибка. Возврат данного товара невозможен.

11. В случае необходимости повторите эти действия для возврата остальных товаров.



При возврате маркированной продукции на ККТ с версией ФФД 1.2 после ввода ШК маркировки происходит проверка КМ. При этом отображается сообщение: «Выполняется проверка штрихкода маркировки в ККТ. Подождите...».

В случае полного возврата проверка должна выполняться после каждого введенного ШК маркировки, и если регистрация позиции прерывается по ошибке проверки КМ, то прерывается регистрация оставшихся позиций и документ будет открыт в текущем состоянии. Если при частичном возврате регистрация позиции прерывается по ошибке проверки КМ, то также документ будет открыт в текущем состоянии.





В случае молочной продукции возможен только возврат некачественного / просроченного товара. Возврат осуществляется на основании документа продажи по общей схеме возврата маркированной продукции (см. ознакомительную информацию выше). В случае появления окна ввода количества товара следует ввести количество путем взвешивания на подключенных электронных весах или вручную в поле ввода.

Далее, как это было бы сделано в документе продажи, нужно выбрать вид оплат — тот же, которым был оплачен документ основания. Если кнопка для соответствующего вида оплат (например, «Наличными», «Картой») отсутствует на экране, следует нажать кнопку

 Выбор оплаты

и выбрать нужный вид оплат из списка. Отличие документа возврата от документа продажи состоит в том, что в документе возврата клиент и кассир (условно) меняются местами. То есть сумма от клиента — это сумма, выплаченная из кассы клиенту, а сдача — превышение выплаченной из кассы суммы над стоимостью возвращаемого заказа (кассир платит деньги, а клиент дает сдачу).

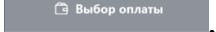

Для возврата товара, оплаченного по QR-коду, необходимо нажать ,  и выбрать вид оплат «QR-кодом».



Во всех вариантах поставки выполняется математическое округление стоимости каждой позиции.



При возврате контролируются виды оплат и суммы, то есть суммы по видам оплаты в документе возврата не должны превышать соответствующие суммы в документе продажи.

При оплате разными валютами контроль суммы не ведется. При возврате документа с комбинированной оплатой возвращается вся сумма документа, но только по одному виду оплаты.

После того как будет сформирован документ, его нужно закрыть. Для закрытия документа возврата нужно выполнить ту же последовательность действий, как и для закрытия документа продажи (см. на стр. 139). Возвращать можно только оплаты, которые присутствовали в исходном документе продажи.

Если администратором установлено «Запрашивать необходимость передачи ФПД чека-основания при возврате», то при закрытии документа «Возврат», «Возврат расхода» с типом «На основании» выводится следующий запрос.

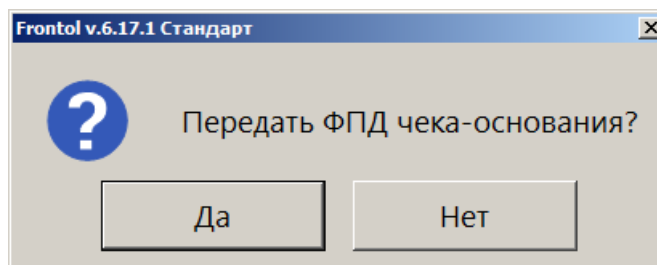

Для включения фискального признака документа-основания в чек возврата следует нажать [Да].

На основании одного документа продаж может быть создано несколько документов возврата.

Для выхода из режима возврата без закрытия документа на кассе нужно нажать кнопку



При закрытии документа возврата на ККМ Мебиус чеки возврата печатаются для каждого из типов оплаты в документе-основании. В чеке возврата указывается только итоговая сумма по типу оплаты.

7.19. Обмен товара

Обмен товара подразумевает следующее: клиент принес товар, купленный им ранее для обмена его на аналогичный либо иной с возмещением разницы.

Для реализации обмена необходимо:

- 1) произвести возврат товара, который принес клиент (подробнее о возврате см. в разделе «Возврат товаров»).
- 2) при необходимости после возврата товара зарегистрировать продажу нового товара (подробнее см. в разделе «Регистрация товаров»).

7.20. Отправка документа на номер телефона / адрес электронной почты

Документ можно отправить на адрес электронной почты или номер телефона одного клиента по его запросу, либо (в зависимости от настроек) он отправляется в обязательном порядке на e-mail / номер телефона клиента или магазина. После закрытия документ будет отправлен оператором фискальных данных на указанные адрес и / или телефон. Ввод данных клиента по запросу можно осуществить в любой момент до закрытия документа.

7.20.1. Отправка на номер телефона клиента

Для отправки документа на номер телефона клиента необходимо выполнить следующее.

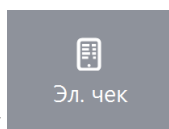

1. В открытом документе нажать кнопку
2. В диалоговом окне выбрать пункт «Ввод телефона или электронной почты клиента».

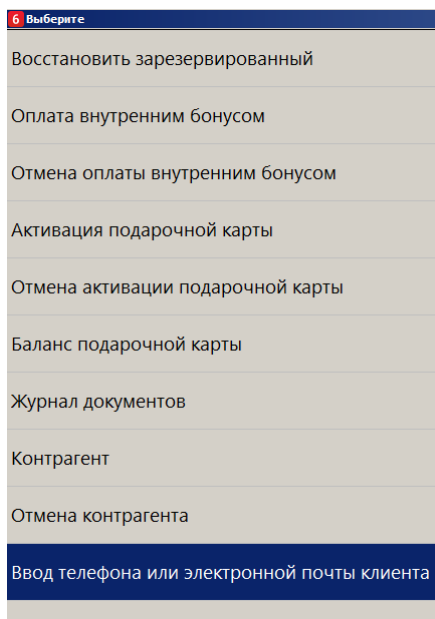

3. Шаги 1 и 2 можно пропустить, если администратором настроена отправка электронного чека по запросу (см. о группе настроек «Настройка работы с ОФД» в документе «Руководство администратора»), — в этом случае окно «Данные клиента» будет выводиться автоматически после вызова функции закрытия документа.



Право кассира вводить контактные данные клиента проверяется только при вызове данной функции из меню и игнорируется, если окно «Данные клиента» выводится автоматически при закрытии документа согласно настройкам администратора.

Если ПО Frontol настроено так, чтобы электронный чек всегда отправлялся на контакты магазина, то при закрытии документа окно «Данные клиента» не выводится, электронный чек автоматически отправляется на заданный администратором телефон / e-mail, и шаги 4–9 будут пропущены.

4. Выбрать «Ввод телефона». (В зависимости от настроек администратора в данном окне также может присутствовать вариант «Ввод контактов магазина».)

Если введен клиент на документ или бонусная карта клиента, то контакт / контакты, указанные в карточке клиента, могут отображаться в окне. В этом случае следует выбрать «Телефон: <номер телефона>» и перейти к шагу 8.

5. Если имеется QR/EAN-код, считать его и перейти к шагу 8, иначе ввести номер телефона клиента вручную.

6. Нажать [**ОК**].
7. Если введенные данные не соответствуют формату телефонного номера, будет выведено сообщение с полем для повторного ввода.

8. Запросить у клиента подтверждение введенного номера. В зависимости от настроек администратора номер для подтверждения может подтверждаться устно / выводиться на дисплее покупателя / печататься на слипе. При определенной настройке окно запроса подтверждения выводиться не будет. В таком случае этот и следующий пункты будут пропущены.

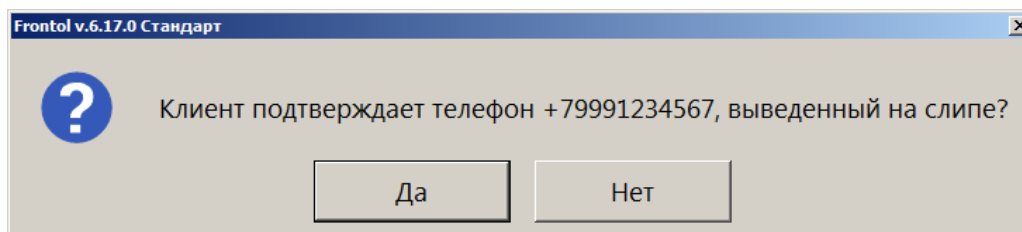
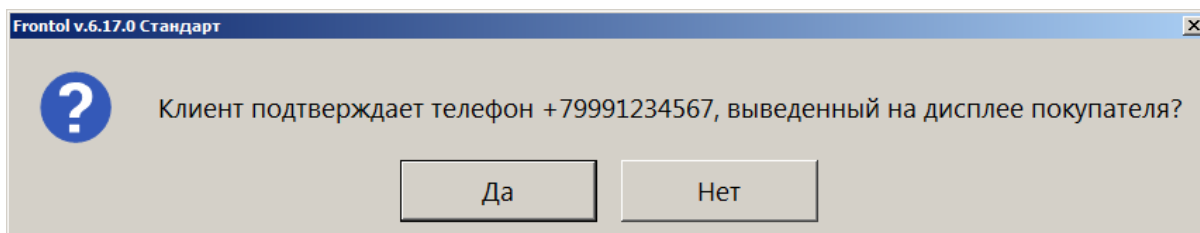

9. Нажать кнопку [**Да**], если клиент подтверждает введенный номер. Иначе нажать [**Нет**] и повторить ввод. Добиться успешного подтверждения введенных данных.
10. Если настроена печать чека по запросу, может быть выведено окно с вариантами выбора.

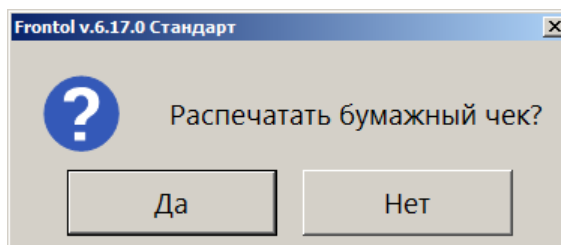

11. Если функция ввода данных клиента была вызвана из меню, завершить регистрацию и закрыть документ, в ином случае он закроется сам. (О закрытии документа см. подробнее на стр. 139).

7.20.2. Отправка на адрес электронной почты клиента

Для отправки документа на адрес электронной почты клиента необходимо выполнить следующее.

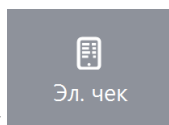

1. В открытом документе нажать кнопку

2. В диалоговом окне выбрать пункт «Ввод телефона или электронной почты клиента».

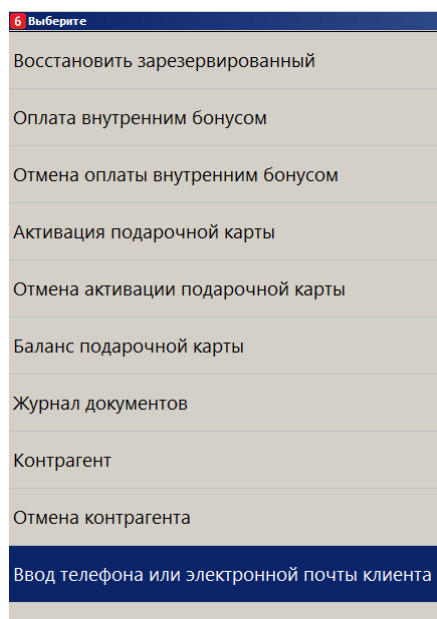

3. Шаги 1 и 2 можно пропустить, если администратором настроена отправка электронного чека по запросу (см. о группе настроек «Работа с ОФД» в документе «Руководство администратора»), — в этом случае окно «Данные клиента» будет выводиться автоматически после вызова функции закрытия документа.



Право кассира вводить контактные данные клиента проверяется только при вызове данной функции из меню и игнорируется, если окно «Данные клиента» выводится автоматически при закрытии документа согласно настройкам администратора.

Если ПО Frontol настроено так, чтобы электронный чек всегда отправлялся на контакты магазина, то при закрытии документа окно «Данные клиента» не выводится, электронный чек автоматически отправляется на заданный администратором телефон / e-mail, и шаги 4–9 будут пропущены.

4. Выбрать пункт «Ввод электронной почты». (В зависимости от настроек администратора в окне «Данные клиента» также может присутствовать вариант «Ввод контактов магазина».)

Если введен клиент на документ или бонусная карта клиента, то контакт / контакты, указанные в карточке клиента, могут отображаться в окне. В этом случае следует выбрать «Электронная почта: <e-mail>» и перейти к шагу 8.

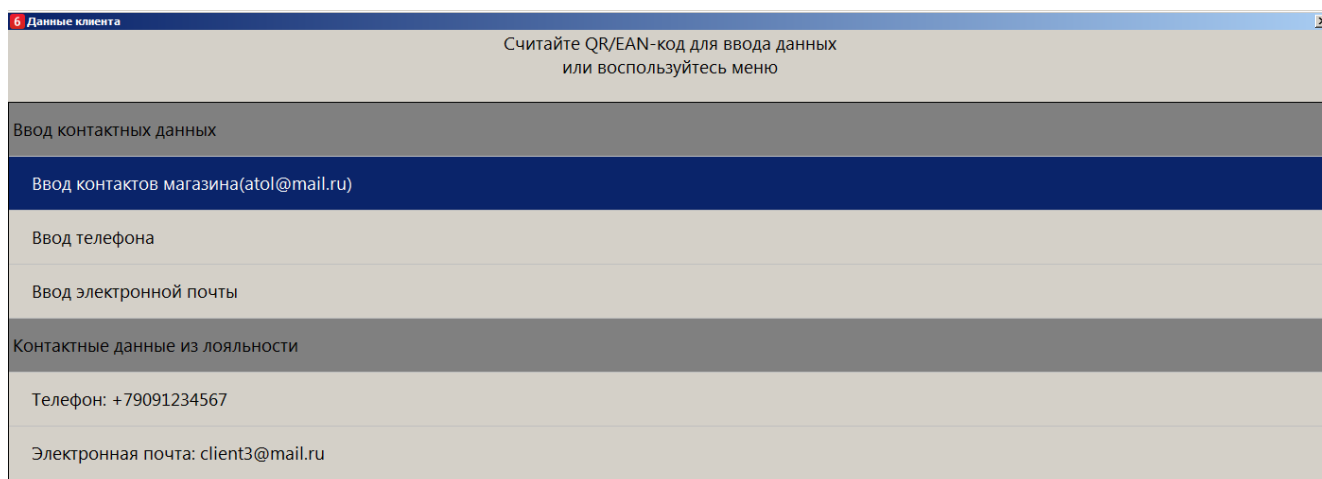

5. Если имеется QR/EAN-код, считать его и перейти к пункту 8 или ввести адрес электронной почты клиента вручную.

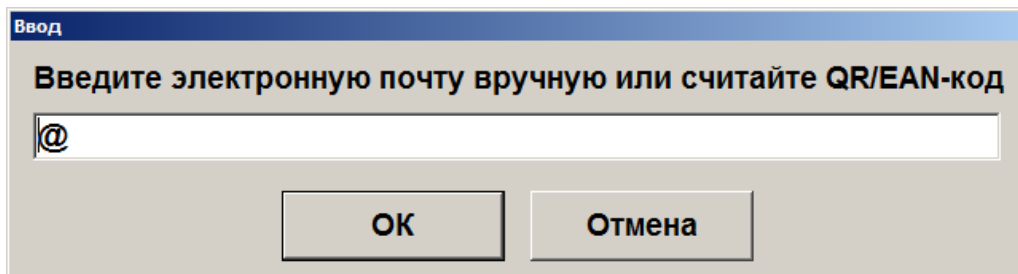

Адрес электронной почты может состоять из букв латиницы, цифр, одинарных символов: дефисов, точек.

При вводе « , » она будет автоматически заменена на « . ».

6. Нажать [**ОК**].
7. Если введенные данные не соответствуют формату адреса электронной почты, будет выведено сообщение с полем для повторного ввода.

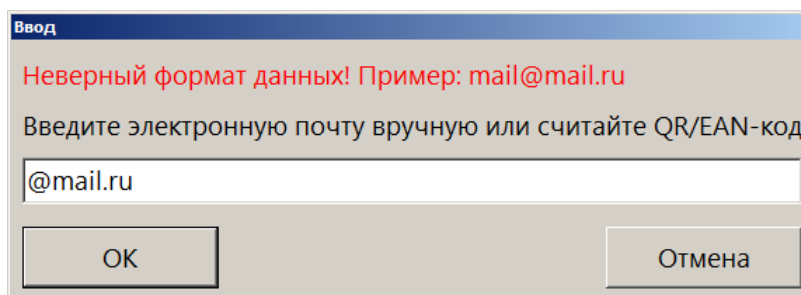

8. Запросить у клиента подтверждение введенного адреса. В зависимости от настроек администратора адрес для подтверждения может подтверждаться устно / выводиться на дисплее покупателя / печататься на слипе. При определенной настройке окно запроса подтверждения выводиться не будет. В таком случае этот и следующий пункты будут пропущены.

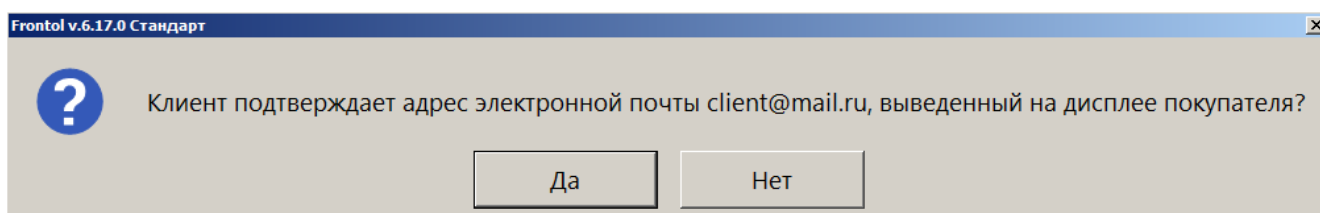
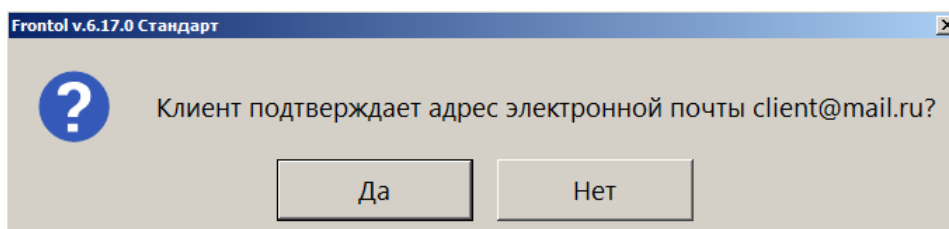

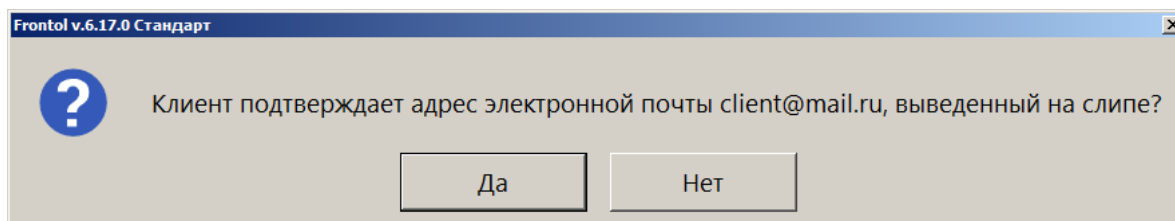

9. Нажать кнопку [**Да**], если клиент подтверждает введенный адрес. Иначе нажать [**Нет**] и повторить ввод. Добиться успешного подтверждения введенных данных.
10. Если настроена печать чека по запросу, может быть выведено окно с вариантами выбора.

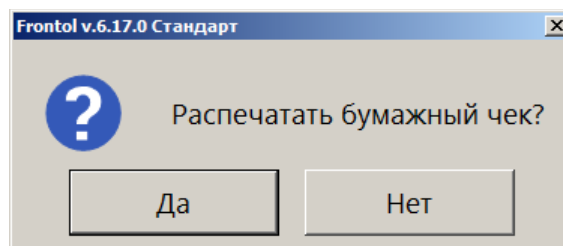

11. Если функция ввода данных клиента была вызвана из меню, завершить регистрацию и закрыть документ, в ином случае он закроется сам. (О закрытии документа подробнее см. на стр. 139).

7.20.3. Отправка на номер телефона / адрес электронной почты магазина

Если это настроено администратором, возможна отправка документа на заданный номер телефона или e-mail — контакт магазина. Этот вариант, если он доступен, можно предложить клиенту в случае, когда он не помнит / не имеет электронной почты и / или мобильного телефона либо не желает сообщать свои персональные данные. В дальнейшем покупатель при необходимости сможет получить чек — например, документ может быть распечатан на информационной стойке магазина на обычной бумаге.



Эта возможность имеется, только если в настройках Frontol указаны контактные данные магазина (подробнее см. в разделе 4.9.1.1 «Настройка работы с ОФД» документа «Руководство администратора»).

Контакты магазина будут отсутствовать в окне «Данные клиента», и отправка на них электронного чека будет невозможна, если при выходе в режим кассира выводится следующее сообщение.

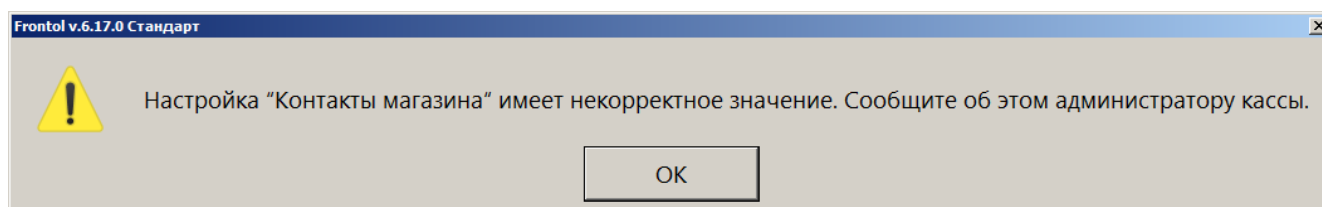

Отправка чека на контакт магазина требует меньше действий, чем в случае ввода контактных данных клиента.

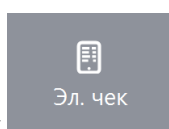

1. В открытом документе нажать кнопку

2. В диалоговом окне выбрать пункт «Ввод телефона или электронной почты клиента».

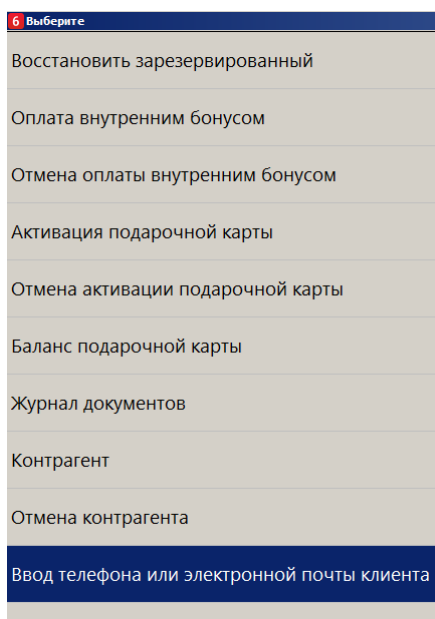

3. Шаги 1 и 2 можно пропустить, если администратором настроена отправка электронного чека по запросу (см. о группе настроек «Настройка работы с ОФД» в документе «Руководство администратора»), — в этом случае окно «Данные клиента» будет выводиться

автоматически после нажатия кнопки

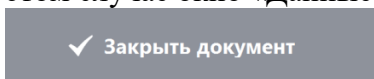

Право кассира вводить контактные данные клиента проверяется только при вызове данной функции из меню и игнорируется, если окно «Данные клиента» выводится автоматически при закрытии документа согласно настройкам администратора.

Если ПО Frontol настроено так, чтобы электронный чек всегда отправлялся на контакты магазина, то при закрытии документа окно «Данные клиента» не выводится, и шаг 4 будет пропущен.

4. В окне «Данные клиента» выбрать вариант «Ввод контактов магазина (<контакт>)» и нажать [ОК].

Телефон / e-mail магазина не требует подтверждения, поэтому не выводится ни на экран кассира, ни на дисплей покупателя и не печатается на слипе.

5. Если настроена печать чека по запросу, далее может быть выведено окно с вариантами выбора.

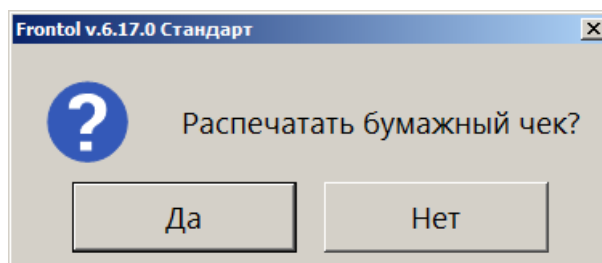

6. Если функция ввода данных клиента была вызвана в процессе регистрации, завершить регистрацию и закрыть документ, в ином случае он закроется сам. (О закрытии документа см. подробнее на стр. 139).

7.21. Включение ИИН/БИН в чек по требованию клиента (только для Казахстана)

Клиенты в Казахстане имеют возможность потребовать от кассира чек ККМ с указанием в нем идентификационных данных клиента — ИИН для физического лица или БИН для юридического лица.



Включение ИИН / БИН в чек возможно только в вариантах поставки «Казахстан» и «АСТОР Казахстан».

Включение данных возможно применительно к следующим документам:

- «Продажа»;
- «Возврат», «Возврат на основании».

После закрытия документа ИИН / БИН клиента будет отправлен в ОФД (Казахстан).

Ввод данных клиента можно осуществить в любой момент до закрытия документа.

Включить в чек ИИН / БИН клиента возможно двумя способами:

- 1) вызвав функцию «Ввод телефона или электронной почты клиента» нажатием на кнопку

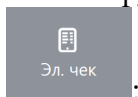

- 2) при закрытии документа, если установлены соответствующие настройки.



Нужно ли будет вызывать окно для ввода ИИН / БИН клиента, или оно появится при закрытии документа, зависит от настроек администратора.

Откроется окно «Данные клиента». В нем выберите пункт «Ввод ИИН/БИН клиента».

Далее выполните следующие действия.

1. В появившемся окне «Ввод» введите вручную ИИН или БИН клиента.



Ввод ИИН, БИН сканером невозможен.

2. Нажмите [ОК].
3. Если введенные данные имеют неправильный формат, появится окно с сообщением об ошибке.

При этом в поле для ввода в данном окне будут отображаться введенные данные, доступные для правки.

4. Внесите необходимые исправления и нажмите [**ОК**].
5. Если введенные данные имеют правильный формат, то появится окно подтверждения.

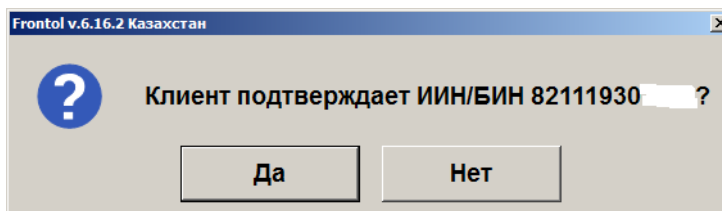

6. Предложите клиенту проверить и подтвердить введенные данные.



В зависимости от настройки администратора, ИИН / БИН для подтверждения может:

- выводиться на дисплей покупателя;
- печататься на слипе;
- подтверждаться устно.

7. Если клиент подтверждает данные, нажмите [**Да**].
8. Если клиент не подтверждает данные, нажмите [**Нет**]. Вновь отобразится окно для ввода ИИН / БИН, в поле которого будут находиться ранее введенные данные, доступные для исправления.
9. Внеся необходимые исправления, нажмите [**ОК**].

В распечатанном чеке будет содержаться строка с ИИН / БИН клиента.

7.22. Закрытие документа

После формирования документа кассир должен провести операцию закрытия документа, которая может состоять из:

- регистрации принятых от клиента сумм;
- подсчета суммы сдачи;
- получения согласования продажи алкогольной продукции от ЕГАИС;
- печати закрытого документа на печатающем устройстве.

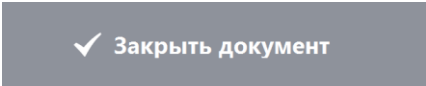
События после нажатия кнопки  зависят от того, была ли в документе введена бонусная карта клиента систем лояльности (СЛ), поддерживаемых через Frontol Priority API, или дисконтного сервиса Frontol Discount Unit.

Если карта введена, и одновременно выполняются следующие условия:

- в анкете клиента выбран вид чека — (1) «Электронный» или (2) «Электронный и бумажный»,
- выбран контакт, на который следует отправлять электронные чеки («Эл. почта» или «Моб. телефон»),
- указан соответствующий контакт — корректно заполнено поле «Электронная почта» или поле «Мобильный телефон»,

то электронный чек отправляется на указанный контакт автоматически. В варианте (2) также без запроса еще и печатается бумажный чек. (Подробнее см. в документации на Frontol Discount Unit и в документе «Frontol. API для систем лояльности». О вводе бонусной карты см. в разделах данного документа [Frontol Priority API](#) и [Frontol Discount Unit](#).)

Если хотя бы одно из вышеперечисленных условий не выполняется, а также во всех остальных случаях работа кассового ПО зависит от значения настройки «Необходимость печати бумажного чека» (см. раздел 4.9.1.1 «Настройка работы с ОФД» документа «Руководство администратора»). Соответственно, после вызова функции [**Заккрыть документ**] будет выполнено одно из следующих действий.

- Значение «Всегда» — напечатан чек и закрыт документ.
- Значение «Никогда» — отправлен электронный чек на контакты магазина (подробнее см. на стр. 135) без печати бумажного чека и закрыт документ.
- Значение «По запросу» — выведено окно выбора контактных данных для отправки клиенту электронной версии документа (возможна отправка на телефонный номер / e-mail клиента либо магазина — подробнее см. на стр. 129).

В этом случае— также в зависимости от настроек администратора — после ввода контактных данных выполняется один из двух вариантов:

- 1) документ закрывается без печати чека;
- 2) кассиру выводится окно с предложением выбрать, печатать ли бумажный чек.

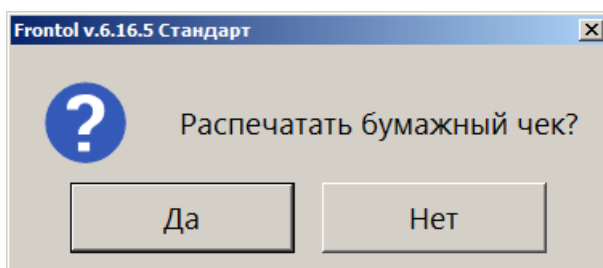

Если выбран вариант [**Да**], происходит закрытие документа с печатью чека.

Одновременно с чеком печатаются слипы по безналичным оплатам, системам лояльности — кроме случаев, когда одновременно выполняются следующие условия:

- чек предоставляется только в электронном виде;
- администратором снят флаг «Печать слипа ПС при закрытии чека электронно» (подробнее см. в разделе 4.9.1.1 «Настройка работы с ОФД» документа «Руководство администратора»).

Причем, если в документе имеется алкогольная продукция, то даже при выполнении данных условий подотчет ЕГАИС будет напечатан в бумажном виде и отдельно от чека, независимо от значения настройки «Печать банковского слипа и подотчета ЕГАИС внутри чека».

В случае выбора ответа [Нет] после закрытия документа формируется чек в виде QR-кода и отображается на экране в окне «Проверка чека». Если к ККМ подключен QR-дисплей или экран покупателя, на него также будет выведено данное окно. Следует предложить покупателю сфотографировать QR-код или отсканировать его с помощью программы «Проверка чеков». (Подробнее см. «Генерация электронного чека в форме QR-кода» в документе «Руководство администратора»).



Если администратором настроено «Оставлять итоги документа после закрытия», то на экране сохраняются итоги документа, и QR-код не отображается. Необходимо нажать любую клавишу для выхода из данного режима. Тогда QR-код будет выведен на экран.

Вид окна «Проверка чека» зависит от настройки «Размер QR» (см. «Настройка отображения QR» в документе «Руководство администратора».) Некоторые примеры приведены ниже.



При использовании более одной группы печати QR-коды выводятся последовательно. При этом в верхней части окна «Проверка чека» демонстрируется порядковый номер отображаемого в данный момент QR-кода и их общее количество.

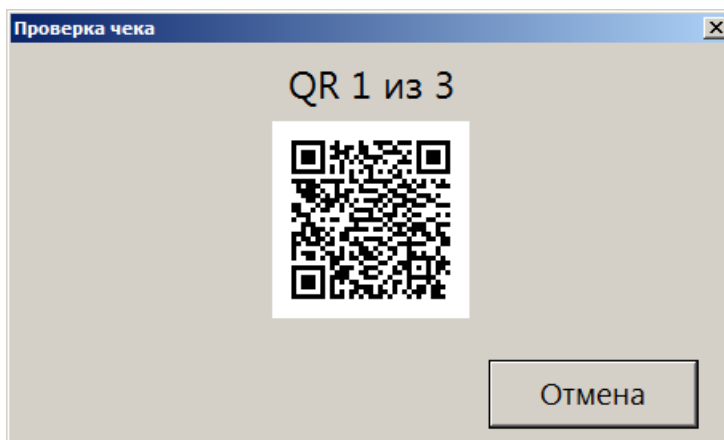

Следующий QR-код отображается после закрытия текущего QR-кода.

Чтобы закрыть окно принудительно без ожидания, следует нажать [**Отмена**], или крестик в верхнем правом углу окна, или [**Esc**]. Автоматическое закрытие окна «Проверка чека» происходит по прошествии 30 секунд или при совершении любого действия, инициирующего открытие нового документа (сканирование штрихкода, выбор товара из списка и т. д.), в зависимости от того, что произошло раньше.

В зависимости от настроек, выполненных администратором, документ можно закрыть несколькими видами оплаты (наличными, кредитом, картой и т. д.).

Оплату (ввод суммы, полученной от клиента) документа можно произвести, предварительно



Выбор оплаты

перейдя в состояние «Расчет» при помощи кнопки (если поле ввода не пустое, то сумма из него будет занесена на вид оплаты, выбранный администратором).

Во время завершения календарного дня, в течение последней минуты каждого дня часы в нижнем правом углу экрана кассира начинают мигать. Таким образом, Frontol предупреждает оператора о том, что дата открытия и дата закрытия открытого в данный момент документа будут различны. Этот факт может повлиять на построение корректной отчетности (дополнительные кассовые отчеты и аналитические отчеты по транзакциям). Поэтому рекомендуется закрыть документ до начала следующего дня. Если это невозможно, следует отменить и восстановить его уже на следующие сутки.

7.22.1. Расчет

Данный режим позволяет:

- регистрировать оплату документа одновременно несколькими видами оплаты;
- вводить суммы, полученные от клиента;
- автоматически рассчитывать сдачу;
- сторнировать введенную сумму;

- производить оплату;
- платежными банковскими и бонусными картами;
- по QR-коду через СБП;
- внешними подарочными картами;
- документа несколькими валютами;
- по кредиту.



Окно расчета для режима самообслуживания и работа в нем описаны в документе «Frontol 6 Selfie. Руководство по настройке и использованию модуля самообслуживания».

 **Выбор оплаты**

Для входа в данный режим нажмите кнопку

Если при входе в состояние расчета в поле ввода будет введена какая-либо сумма, то после нажатия на кнопку [**Выбор оплаты**] Frontol перейдет в соответствующий режим, и эта сумма будет зачислена на вид оплаты, выбранной администратором.

Для возвращения из режима «Расчет» в режим регистрации необходимо нажать кнопку



Окно «Расчет» выглядит следующим образом.

Состояние

Сдача: 1 405,87

Информация о документе и итоги

| Карта | Итого | Скидка | К оплате |
|-------|-----------|--------|----------------|
| | 13 594,13 | | 13 594,13Рубли |

Текущая позиция

| Вид оплаты | Сумма |
|------------|-----------|
| Наличные | 15 000,00 |
| Наличные | -1 405,87 |

Поле ввода



Расчет 0,





1 2 3

4 5 6

7 8 9

, 0 

 Наличные  Карта  Другое

    **Закреть документ**

Рабочая панель

Для регистрации суммы, полученной от клиента выполните следующие действия.

1. В поле ввода введите сумму от клиента. Если производится регистрация оплаты на весь непоплаченный остаток, то этот пункт можно пропустить.

2. Если оплата производится наличными, то нажмите кнопку  , для оплаты картой

— кнопку .

3. Для выбора типа оплаты, отличного от «Наличными» или «Картой», нажмите кнопку



(«Расчет видом оплаты») и в открывшемся окне выбора вида оплаты выберите строку с требуемым типом оплаты.

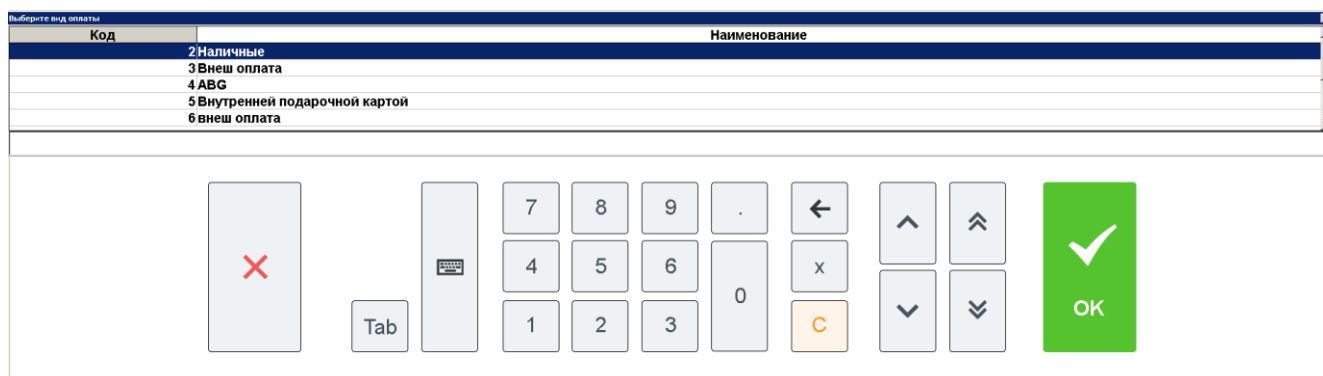

Для документов продажи и возврата без основания в окне выбора вида оплаты отображаются только те виды оплат, которыми можно оплатить данный документ.

Для полностью оплаченной группы печати виды оплаты со всеми операциями, кроме «Нет», в режиме расчета не отображаются в окне выбора вида оплаты.

4. Нажмите кнопку [**ОК**]. При этом введенная сумма будет прибавлена к уже полученной данным типом оплаты.

5. Если документ оплачен не полностью, то повторите пункты 1–3 для других видов оплаты.



Для закрытия документа нажмите



При возврате по номеру документа документ можно оплатить только тем видом оплаты, который использовался при расчете в исходном документе продажи.

В этом случае в окне выбора вида оплаты отображаются оплаты, использованные при расчете исходного документа.



В режиме «Один документ на несколько групп» недопустимо добавлять нефискальные оплаты после фискальных.

Если в чеке присутствует маркированная алкогольная продукция, то при закрытии документа в зависимости от настроек администратора происходит ряд проверок, в результате которых могут появиться следующие сообщения.

- Если марки не прошли проверку в ЕГАИС после отправки, то кассиру будет предложено разблокировать документ и удалить (сторнировать) позиции с некорректными акцизными марками вручную или, при работе с Frontol Mark Unit, будет автоматически вызвана функция сторнирования некорректных марок.

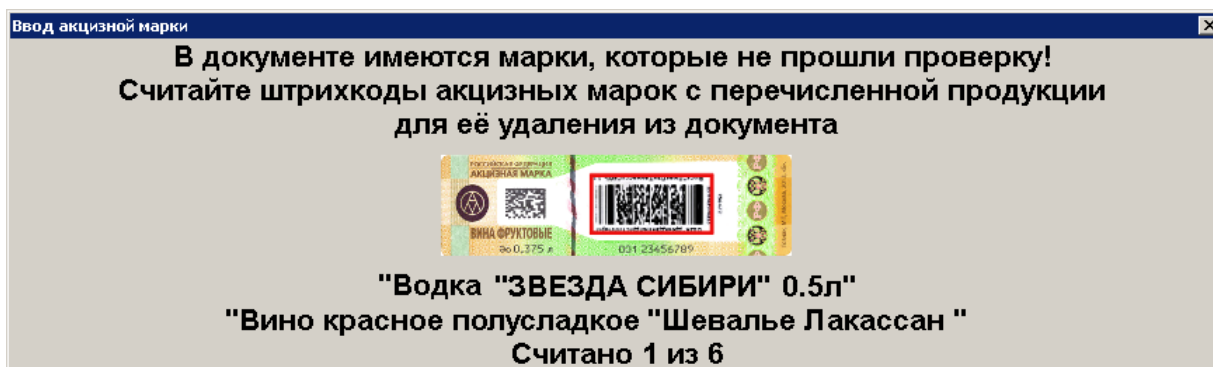

Для сторнирования необходимо считать непрошедшие проверку марки. Если считана марка, прошедшая проверку, то будет показано соответствующее сообщение.

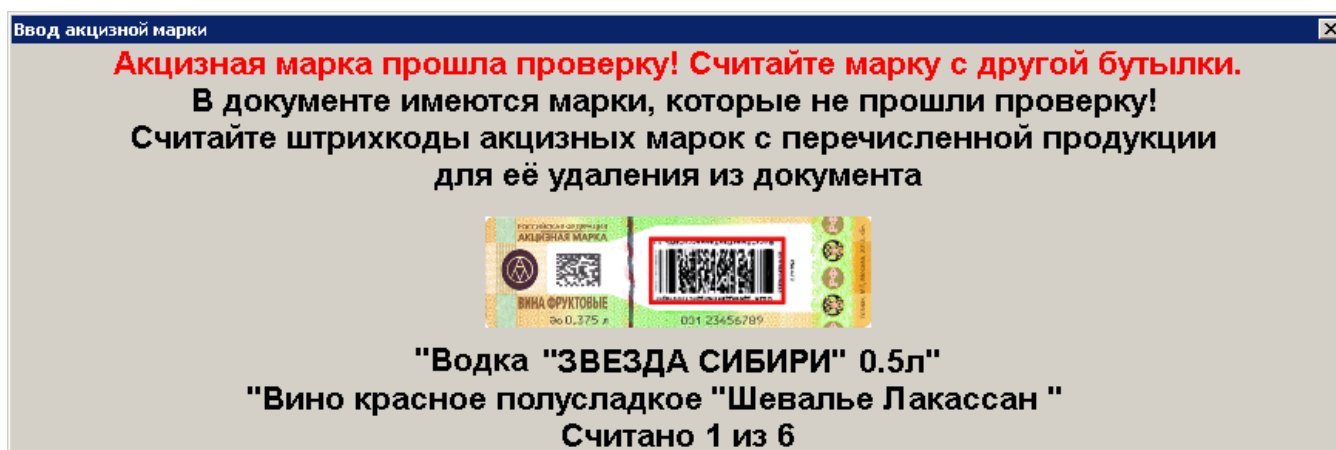

Если считана марка, отсутствующая в документе, то появится соответствующее сообщение.

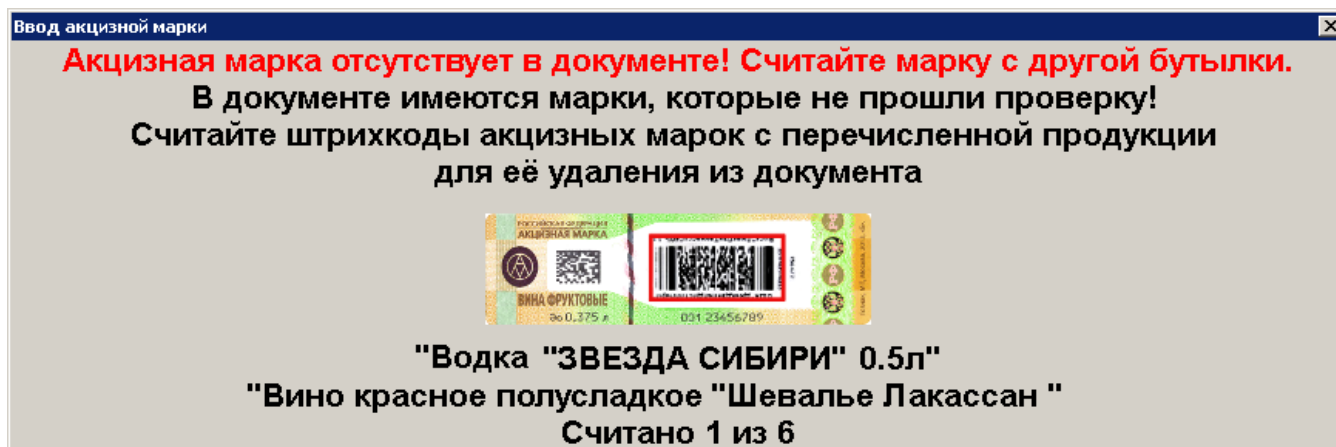

Если все марки, не прошедшие проверку, считаны, то окно автоматически закрывается и происходит отправка данных в УТМ или, если учет продаж не ведется в ЕГАИС, то сразу происходит переход к оплате.

- Если настроена интеграция с Frontol Mark Unit в режиме строгого контроля и происходит регистрация маркированной алкогольной продукции, ранее не загруженной в БД, то возникает соответствующее сообщение об ошибке.

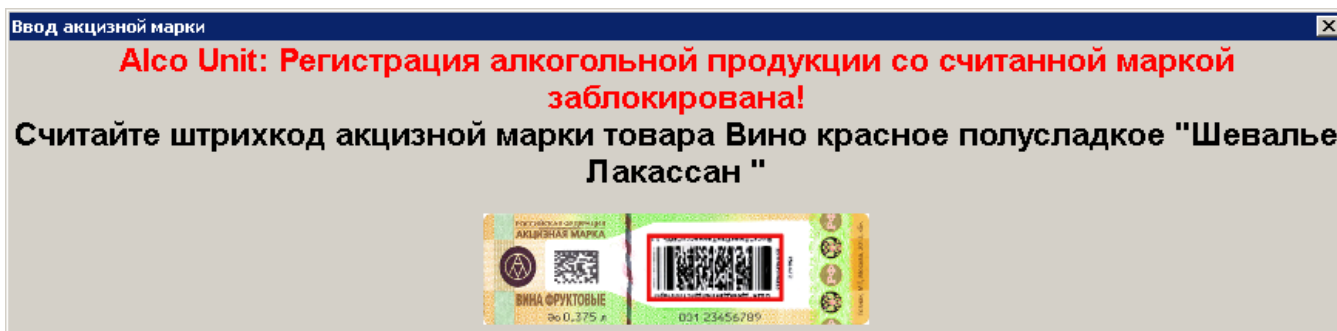

Необходимо загрузить марки в БД Frontol Mark Unit до их реализации либо сменить режим работы во Frontol Mark Unit на нестрогий (см. подробнее руководство пользователя для Frontol Mark Unit).

Если нарушений не было обнаружено, в напечатанном чеке будет отображен QR-код, содержащий информацию о приобретенном алкоголе.

Если реквизиты чека в УТМ не соответствуют реквизитам чека в ККМ происходит следующее.

- При незакрытом ни на одной группе печати документе появится соответствующая ошибка, и закрытие чека прервется. В зависимости от текста ошибки выполните решающие проблему действия, описание которых приведено в разделе «Описание ошибок и способов их устранения».
- При частично закрытом на одной или нескольких группах печати документе появится предупреждение «Реквизиты чека, отправленные в УТМ, не будут соответствовать реквизитам кассового чека! Отмена и повторная отправка чека в УТМ с корректными реквизитами невозможна при частично закрытом документе. Подотчёт ЕГАИС будет содержать QR код, так как поиск продукции по QR коду кассового чека будет невозможен». После подтверждения сообщения документ будет закрыт на остальных группах печати.







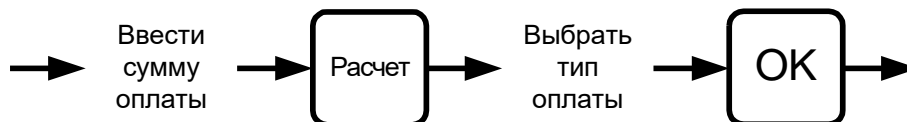



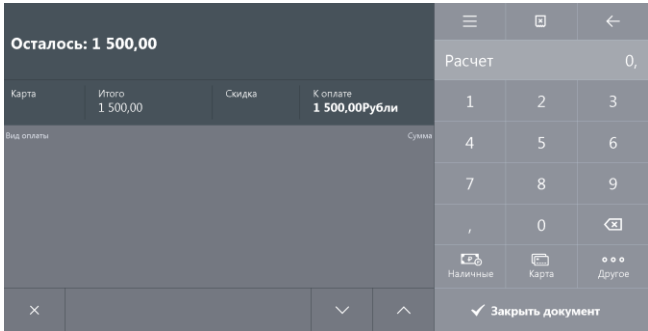

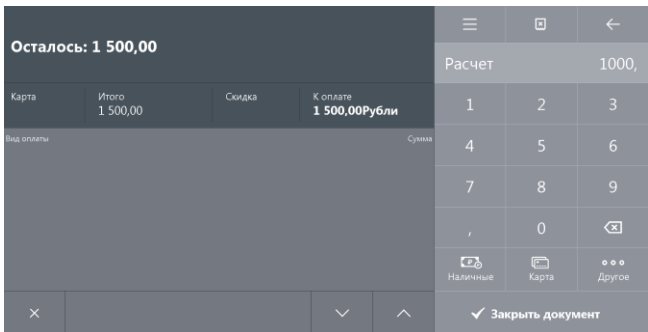

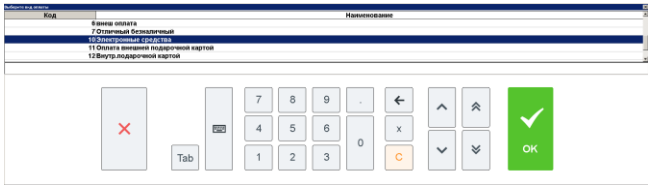
При любом изменении кассиром (редактирование алкогольной позиции, нефискальная оплата, оплата бонусами и др.) уже переданной в ЕГАИС информации будет выведено сообщение о последующем изменении соответствующей информации в ЕГАИС.

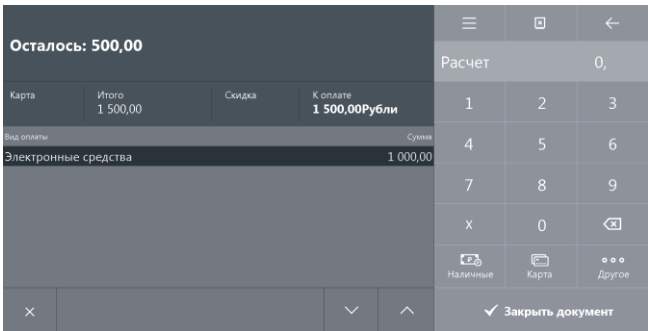
Схема регистрации оплаты:

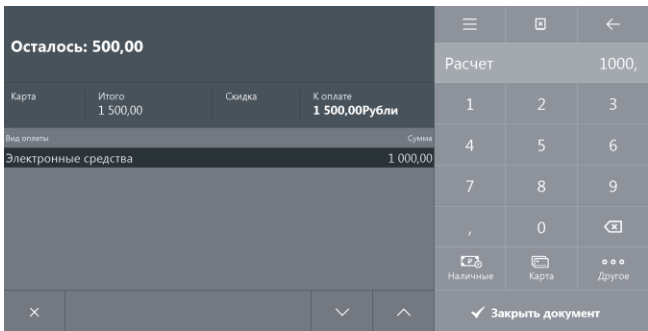

Пример. Оплатить документ на сумму 1500 руб. «Электронными средствами» 1000 руб. и «Наличными» 1000 руб. и вычислить сумму сдачи

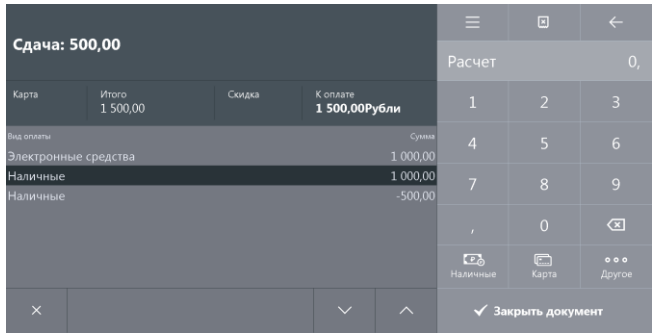
| № | Действия | Результат на экране |
|---|---|--|
| 1 |  |  |
| 2 |  |  |
| 3 |  |  |
| 4 | Выберите тип оплаты «Электронные средства» и нажмите кнопку  . |  |
| 5 |  |  |

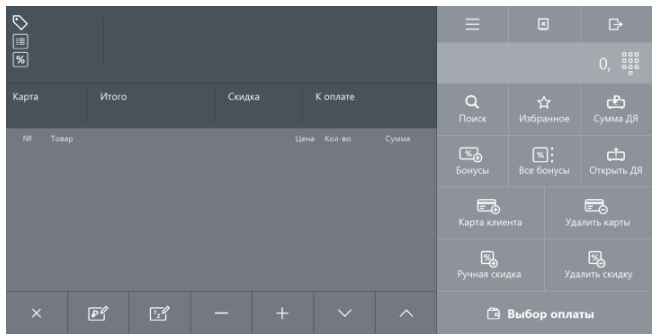
| № | Действия | Результат на экране |
|---|---|--|
| 6 |  |  |
| 7 |  |  |

7.22.1.1. Оплата банковскими платежными картами

Механизм оплаты банковскими платежными картами несколько отличается от оплаты любым другим способом. Отличие состоит в том, что после выбора способа ввода карты при оплате по карте и ввода номера карты открывается окно идентификации клиента.

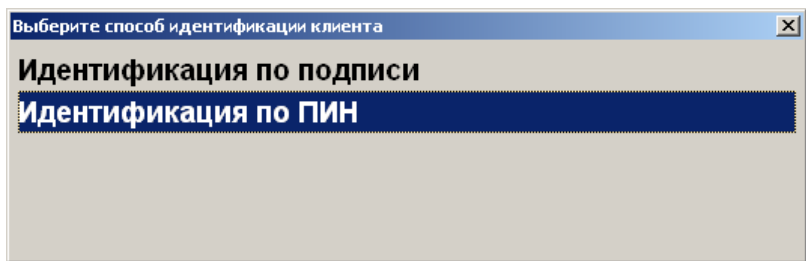

Возможны два варианта идентификации клиента:

- 1) идентификация по подписи — при регистрации оплаты клиент заполняет документ, в котором указывает собственную подпись; подпись сверяется с той, что стоит на карте;
- 2) идентификация по PIN — при регистрации оплаты банковской платежной картой клиенту необходимо ввести собственный PIN-код (пароль), идентифицирующий принадлежность ему данной карты.

Некоторые платежные системы позволяют ввести код банковской платежной карточки вручную набором на клавиатуре в специальном окне. Однако в большинстве случаев считать код с магнитной полосы карты можно лишь при помощи считывателя магнитных карт.

В случае неудачи передачи данных об оплате АС будет выдано сообщение об ошибке.

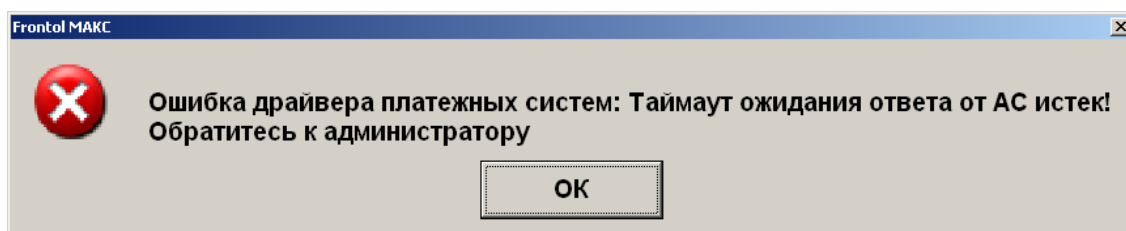

Пример. Оплатить чек на сумму 135 руб. 00 коп. банковскими платежными картами

| № | Действия | Результат на экране |
|---|--|---------------------|
| 1 | 1 3 5 | |
| 2 | | |
| 3 | Выберите тип оплаты, настроенным как тип оплаты по банковским платежным картам (в данном примере это «Оплата банковской картой»), и нажмите кнопку [ОК]. | |
| 4 | При оплате чека возврата некоторые платежные системы требуют введения идентификатора транзакции (т. е. ссылки на операцию продажи, произведенную при помощи банковской | |

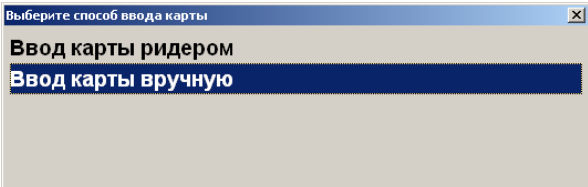
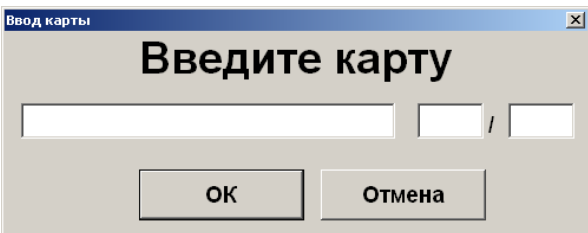
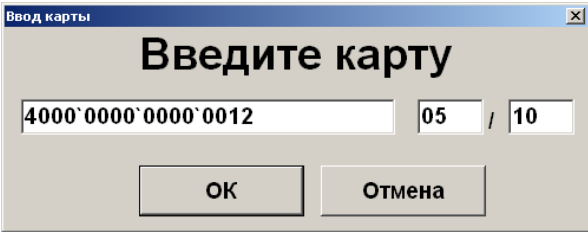
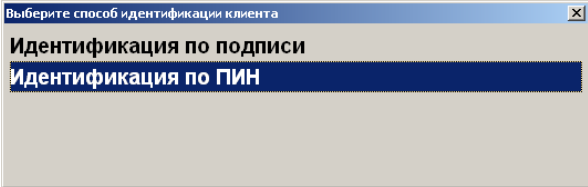
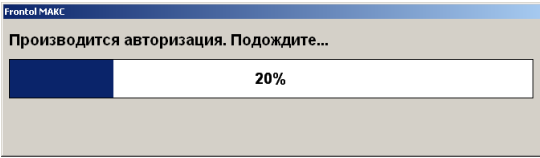
| № | Действия | Результат на экране |
|---|--|--|
| | <p>карты).</p> <p>Для уточнения формата вводимых данных обратитесь к администратору.</p> | |
| 5 | <p>Выберите платежную систему (в данном примере это «АВG») и нажмите кнопку [ОК].</p> |  |
| 6 | <p>Выберите способ ввода банковской платежной карты (в данном примере это «Ввод карты вручную»), и нажмите кнопку [ОК].</p> |  |
| 7 | <p>Введите номер карты и срок окончания использования.</p> |  |
| 8 | <p>Нажмите кнопку «ОК» или [ОК].</p> |  |
| 9 | <p>Выберите способ идентификации клиента (в данном примере это «Идентификация по ПИН»), и нажмите кнопку [ОК].</p> |  |

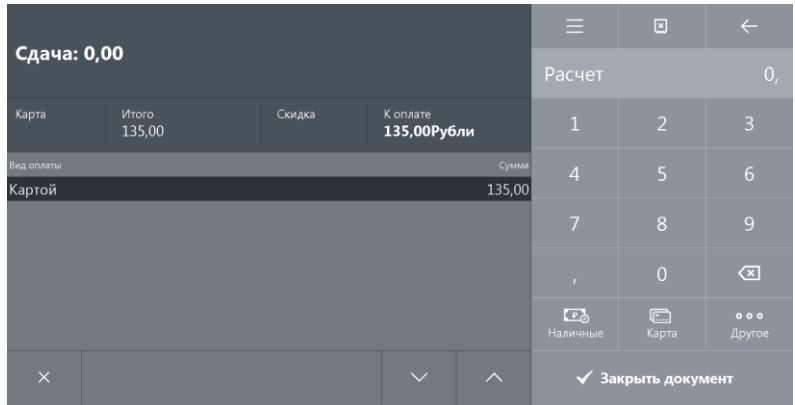
| № | Действия | Результат на экране |
|----|---|--|
| 10 | Активизируется процесс передачи данных об оплате банковской платежной картой АС. После успешного завершения авторизации платежа сумма будет принята к оплате. |  |

После обновления Сбербанком ПО платежного терминала или интеграционной библиотеки может начать выводиться интерактивное окно при оплате.

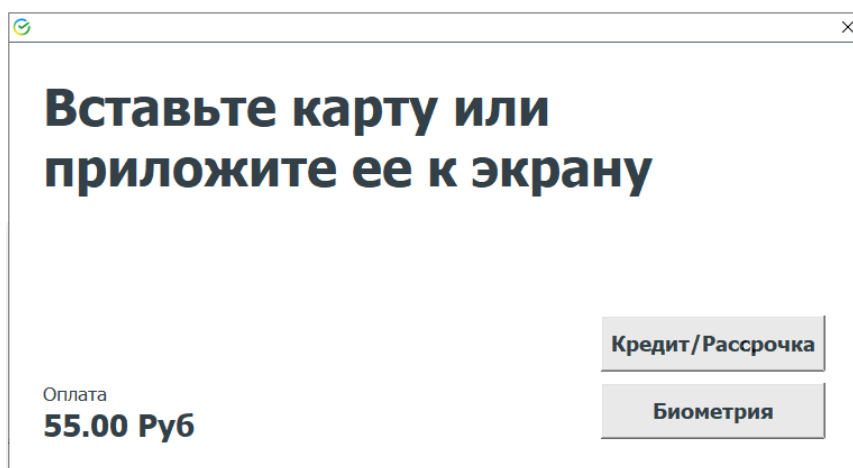

Кнопки «Кредит/Рассрочка» и «Биометрия» вызывают функции, не поддерживаемые ПО Frontol 6. При их нажатии появится сообщение об ошибке:

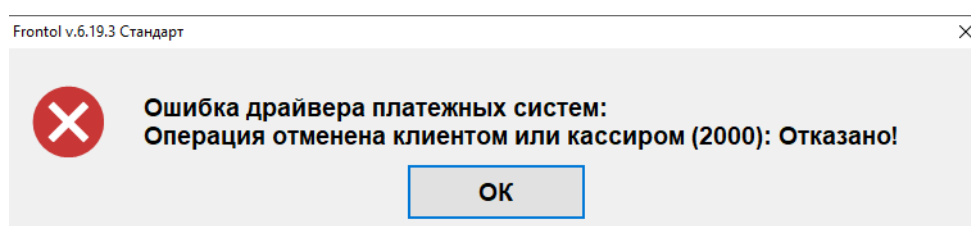

Чтобы сообщения перестали выводиться, обратитесь к администратору (действия администратора описаны в разделе «Приложение 20. Отказ от вывода сообщений на терминал Сбербанка» документа «Руководство интегратора»).

7.22.1.2. Оплата по QR-коду через СБП

Подробнее об оплате по QR-коду см. в описании конкретных способов оплаты: Атол PAY — стр. 395, NewPay — стр. 373.

7.22.1.3. Оплата внутренней предоплатой

Оплату можно произвести путем начисления скидки предоплаты. Начисление происходит в рамках определенного мероприятия, при этом сумма предоплаты списывается с внутреннего счетчика программы, привязанного к клиенту либо к карте клиента. Для осуществления оплаты необходимо выполнить данные действия.

1. Зарегистрировать клиента в документе либо карту клиента, в зависимости от того, к чему привязан счетчик предоплаты.
2. В поле ввода ввести сумму от покупателя. Если производится регистрация оплаты на весь непоплаченный остаток, то этот пункт можно пропустить.



3. Нажать кнопку и в открывшемся окне выбора вида оплаты выбрать строку с видом оплаты, соответствующим предоплате.

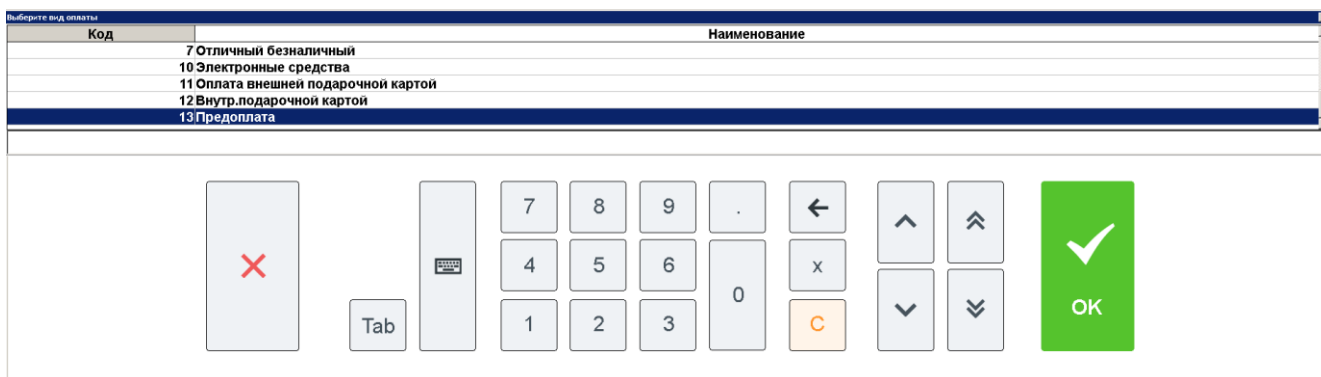

4. Нажать кнопку [**OK**]. Если подходящих мероприятий не найдено, программа выдаст соответствующее сообщение об ошибке. В противном случае, в зависимости от настроек администратора:

- сразу будет произведено добавление платежа на сумму предоплаты;
- отобразится окно выбора мероприятия:

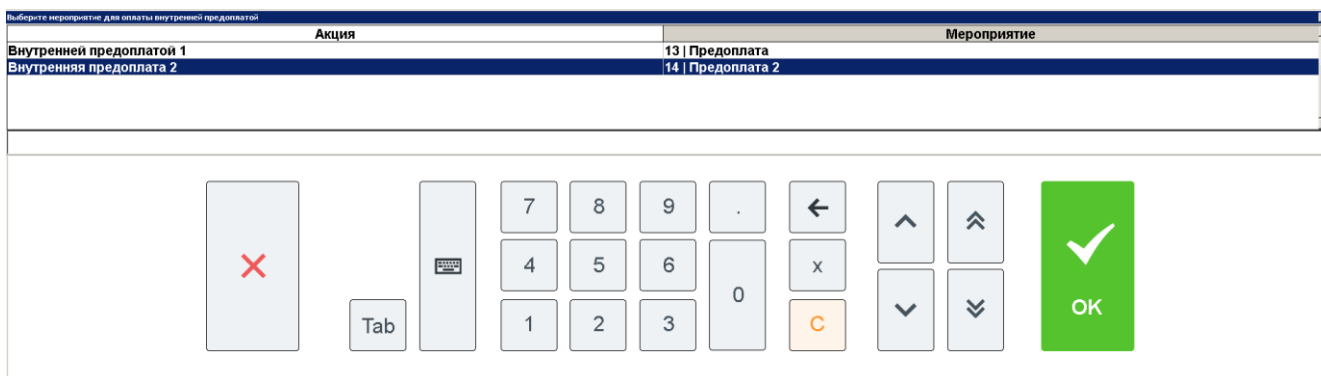

- будет осуществлен переход к пункту б.

5. Если отобразилось окно выбора мероприятия, следует выбрать требуемое мероприятие.

6. Если найден только один подходящий клиенту / карте счетчик, он будет автоматически выбран. Если таких счетчиков два и более, будет выдан их список.

| Выберите счетчик для оплаты внутренней предоплатой | | |
|--|---------|---------------------|
| Вид счетчика | Баланс | Дата создания |
| Счетчик бонусный 1 | 150,000 | 13.04.2022 16:00:33 |
| Счетчик бонусный 2 | 650,000 | 13.04.2022 16:00:33 |

Выберите необходимый счетчик. Если на счетчике недостаточно средств для произведения оплаты, программа предложит выполнить оплату на сумму баланса счетчика.

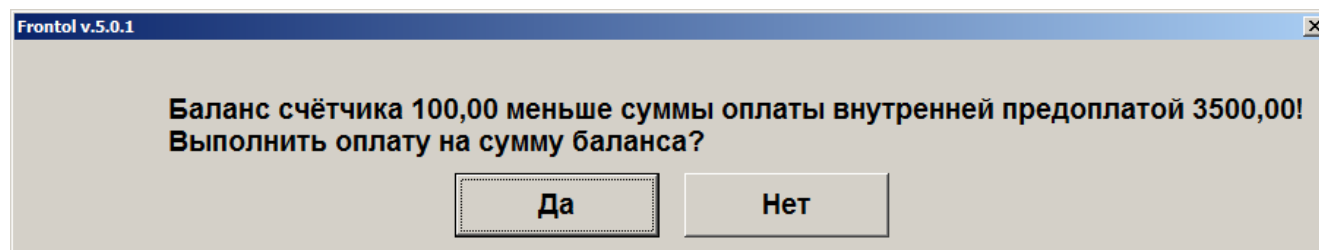

Для подтверждения оплаты нажмите «Да», для отказа «Нет».

Если на счетчике отсутствуют средства, программа выдаст соответствующее сообщение.

7. После выбора счетчика будет добавлен платеж на указанную сумму.

7.22.1.4. Оплата подарочной картой

Оплату можно произвести подарочной картой. Начисление происходит в рамках определенного мероприятия, при этом сумма оплаты списывается с внутреннего счетчика программы. Для осуществления оплаты необходимо выполнить следующее.

1. В поле ввода ввести сумму от покупателя. Если производится регистрация оплаты на весь непоплаченный остаток, то этот пункт можно пропустить.



2. Нажать кнопку  и в открывшемся окне выбора вида оплаты выбрать строку с видом оплаты «Подарочными картами».

| Выберите вид оплаты | |
|---------------------|------------------------------|
| Код | Наименование |
| 1000 | ЦФТ Бонусной картой |
| 1001 | Отличный Безналичный |
| 1002 | Бонусом Спасибо от Сбербанка |
| 1003 | Внутренней предоплатой |
| 2000002 | Сбербанк |
| 2000003 | ЦФТ подарочная карта |
| 2000004 | Подарочная карта |

3. Нажать кнопку [ОК]. Если подходящих мероприятий не найдено, программа выдаст соответствующее сообщение об ошибке.
4. Если существуют мероприятия, предназначенные для оплаты подарочной картой, откроется окно ввода подарочной карты.

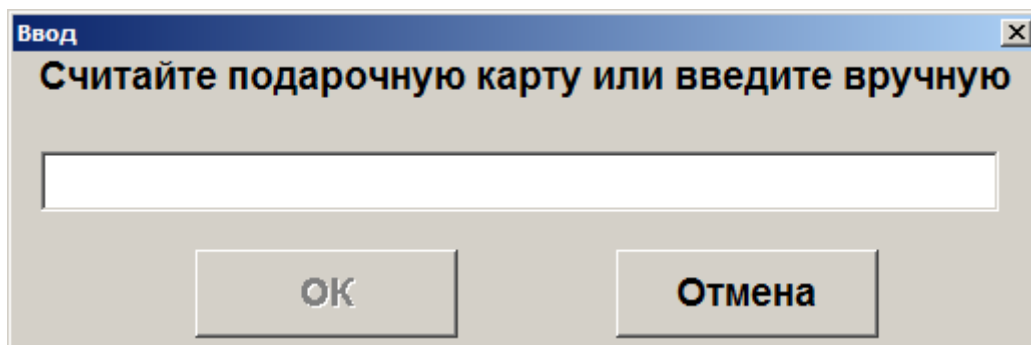

5. После считывания либо ввода номера подарочной карты вручную необходимо нажать кнопку [**ОК**]. После этого программа выполнит следующие проверки:

- существует ли указанная карта, и действует ли она в текущее время;
- активна ли карта;
- положителен ли баланс карты;
- есть ли для данного вида карты подходящее мероприятие.

Если та или иная проверка не пройдена, отобразится соответствующее сообщение об ошибке.

6. Если все проверки пройдены успешно, дальнейшее поведение программы зависит от суммы к оплате и настроек администратора.

6.1. Если размер оплаты больше баланса карты, отобразится сообщение «Сумма оплаты должна быть не больше баланса карты <баланс карты>. Выполнить оплату на эту сумму?». При нажатии «Да» в документ добавится платеж на сумму баланса карты. При нажатии «Нет» оплата отменится.

6.2. Если размер оплаты меньше баланса карты, то в зависимости от настроек администратора:

- в документ сразу добавится платеж на сумму оплаты — в этом случае возможна повторная оплата этой же картой, пока не будет сведен к нулю ее баланс;
- отобразится ошибка «Оплата возможна только на величину номинала подарочной карты <баланс карты>» — после нажатия клавиши [**ОК**] оплата отменится; в этом случае данной картой можно оплатить только сумму, равную ее балансу;
- отобразится сообщение «Сумма оплаты меньше баланса карты <баланс карты>. При оплате неиспользованный остаток карты сгорит. Выполнить оплату?» — при нажатии «Да» в документ добавится платеж на сумму оплаты, повторная оплата данной картой будет невозможна; при нажатии «Нет» оплата отменится.



Во всех видах документов запрещена оплата со сдачей для нефискальных оплат подарочными картами.

7.22.1.5. Оплата банковской картой с выдачей наличных

Оплату можно произвести банковской картой с последующей выдачей клиенту наличных. Для этого выполните следующее.

1. Зарегистрируйте в документе продажи товар, который клиент желает приобрести наряду с получением на руки наличных денежных средств.
2. Нажмите кнопку [**Расчет**] и в открывшемся окне выбора вида оплаты выберите строку с видом оплаты, соответствующим оплате картой с выдачей наличных.

| Код | Наименование |
|-----|---------------------------------|
| 1 | Наличные |
| 3 | Test_ВыдНал |
| 4 | Test_БезВыдНал |
| 5 | Подарочная карта (ВНУТР) |
| 6 | Внутренняя предоплата |
| 7 | Внешняя оплата |
| 8 | Внешняя под. карта (Э) |
| 9 | Местные тугрики (Не фискальный) |
| 11 | Аркус - отл.безнал. |
| 12 | Картой Сбербанк (Отдел 0) |
| 14 | РУКАРД Rucom |
| 15 | Platius |

3. Введите сумму наличных для выдачи.

| Ввод | |
|---|--------|
| Введите сумму наличных для выдачи клиенту | |
| 0,00 | - + |
| OK | Отмена |

4. Убедитесь, что введенная сумма имеется в наличии. Нажмите «Да».

| Frontol v.6.5.0 Стандарт | |
|---|---|
|  | Убедитесь, что сумма 50,00 имеется в наличии. |
| Да | Нет |

5. Подтвердите операцию оплаты с выдачей наличных.

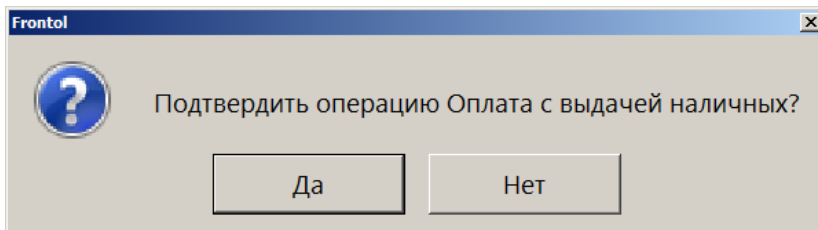

6. При подтверждении выдачи запрашиваемая сумма может быть одобрена полностью:

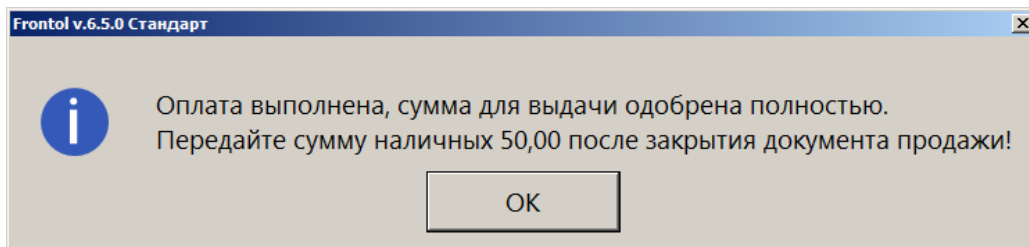

или частично:

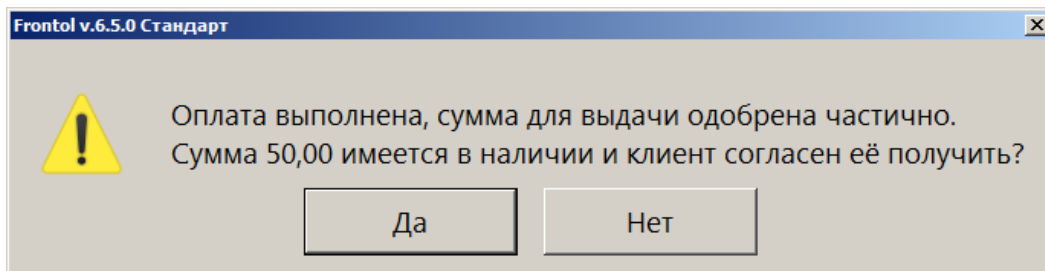

7. Передайте указанную в окне сумму для выдачи клиенту.

8. Закройте документ.

При закрытии документа может появиться окно ввода данных клиента (если настроено администратором). Если ввод данных не требуется, закройте окно.

После закрытия документа создается документ расхода, в котором автоматически регистрируется оплата наличными на одобренную сумму выдачи.

При сторнировании позиции, оплаченной видом оплаты с выдачей наличных, подтвердите операцию отмены оплаты с выдачей наличных.

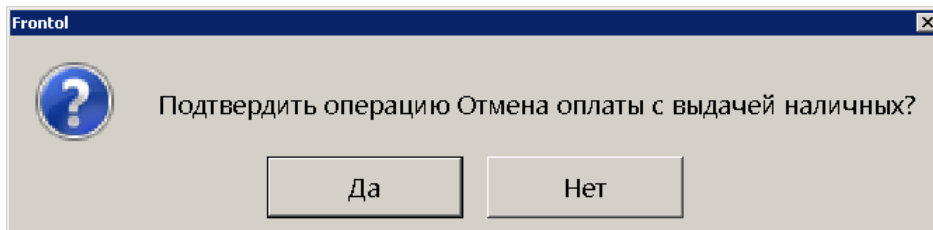

Программа уведомит о результатах операции.

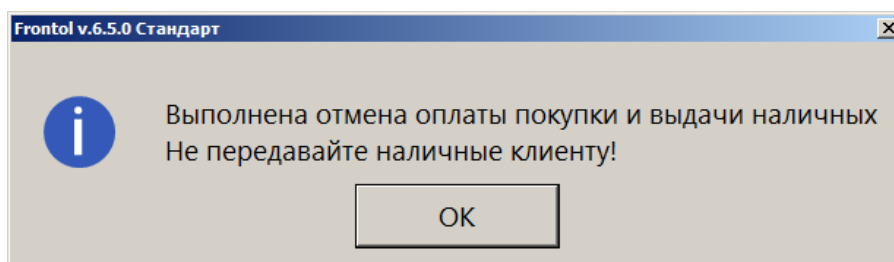

Для осуществления возврата выполните следующие действия.

1. Создайте документ возврата на основании и выберите документ с операцией выдачи наличных.
2. Перейдите в режим расчета.
3. Подтвердите операцию возврата оплаты с выдачей наличных.

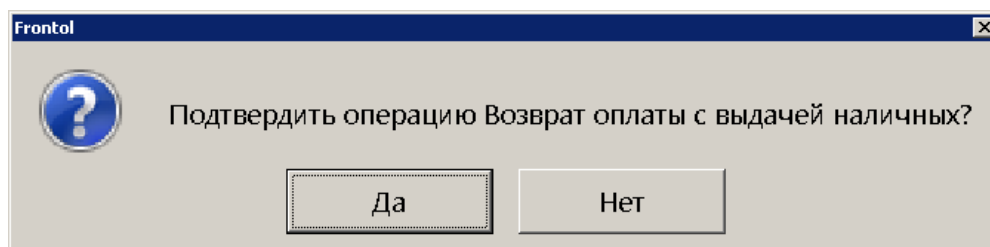

Программа уведомит о результатах операции.

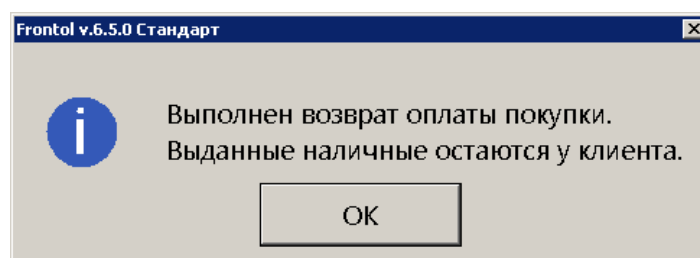

7.22.1.6. Сторнирование оплаты

Любую произведенную оплату можно сторнировать (отменить).



В случае если необходимо выполнить дополнительные регистрации товаров, все зарегистрированные оплаты документа должны быть сторнированы.

Для этого:

- 1) при помощи кнопок выберите оплату, которую необходимо сторнировать;



- 2) нажмите кнопку

Сторнирование оплаты по банковской платежной карте производится точно так же, как и ее регистрация (см. на стр. 148), т. е. необходимо снова ввести код карты и передать данные о проведении операции сторнирования АС.



При попытке сторнирования фискальной оплаты в документе, отправленном в УТМ, необходимо отменить данный документ в ЕГАИС – будет выведен соответствующий диалог.





После отправки документа ЕГАИС в УТМ сторнировать нефискальные оплаты можно не раньше сторнирования фискальных.

Пример 1. Сторнировать оплату «Электронные средства»

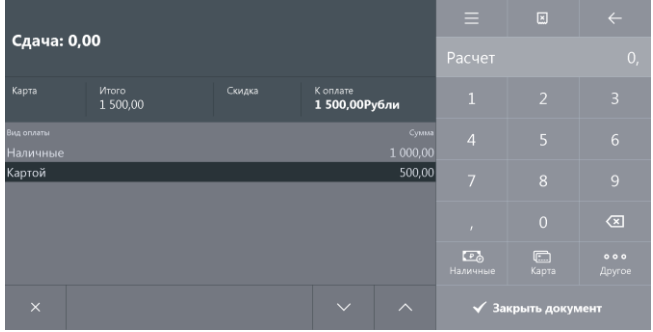

| № | Действия | Результат на экране |
|---|---|---------------------|
| 1 | <p>Окно «Расчет» содержит несколько видов оплат, в том числе и оплату «Электронные средства», которую необходимо сторнировать.</p> | |
| 2 | <p>Выберите оплату «Электронные средства» и нажмите кнопку .</p> | |

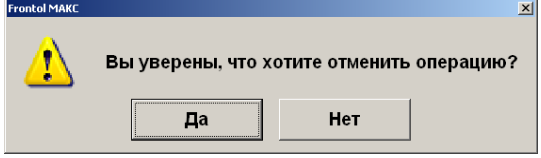
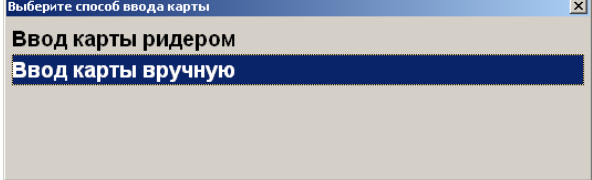
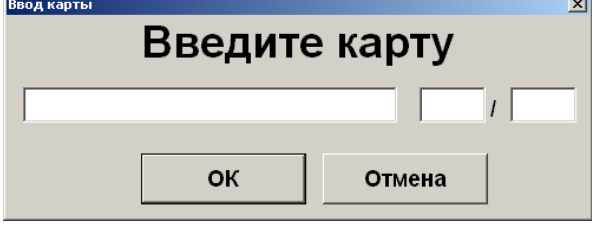
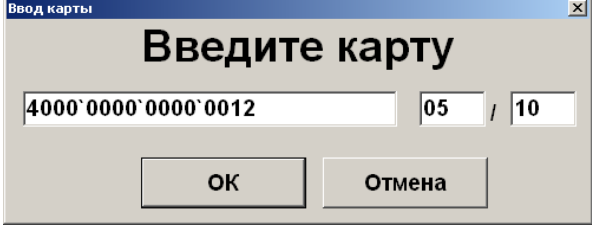
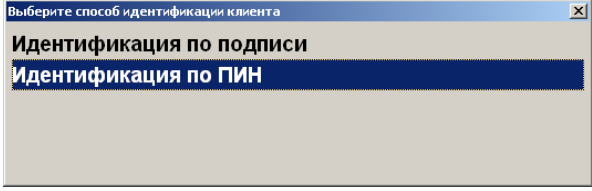
Пример 2. Сторнировать оплату банковскими платежными картами

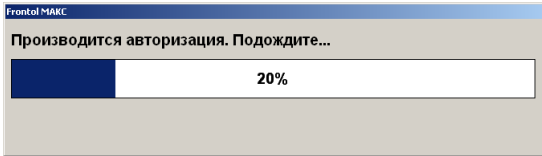
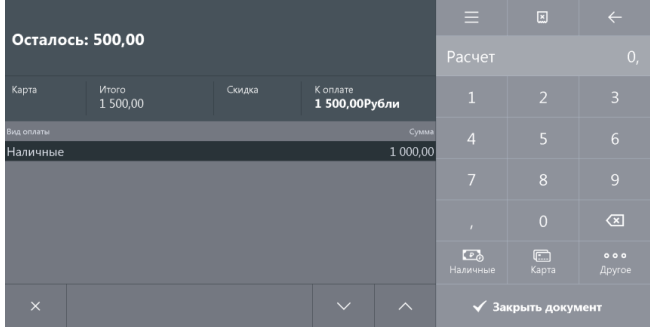
| № | Действия | Результат на экране |
|---|---|--|
| 1 | Окно «Расчет» содержит несколько видов оплат, в том числе банковской платежной картой, которую необходимо сторнировать. |  |
| 2 | Выберите оплату банковской платежной картой, которую собираетесь сторнировать, и нажмите кнопку  . |  |
| 3 | На запрос подтверждения отмены операции нажмите «Да». |  |
| 4 | Выберите способ ввода банковской платежной карты (в данном примере — «Ввод карты вручную»), и нажмите кнопку [ОК]. |  |
| 5 | Введите номер карты и срок окончания использования. |  |
| 6 | Нажмите кнопку «ОК» или [ОК]. |  |

| № | Действия | Результат на экране |
|---|--|--|
| 7 | Выберите способ идентификации клиента (в данном примере — «Идентификация по ПИН»), и нажмите кнопку [ОК]. |  |
| 8 | Активизируется процесс передачи данных о сторнировании оплаты банковской платежной картой. После завершения авторизации платежа окно оплаты будет выглядеть следующим образом. |  |

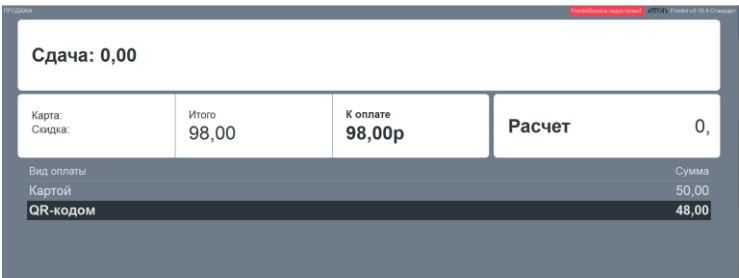
Пример 3. Сторнировать оплату QR-кодом

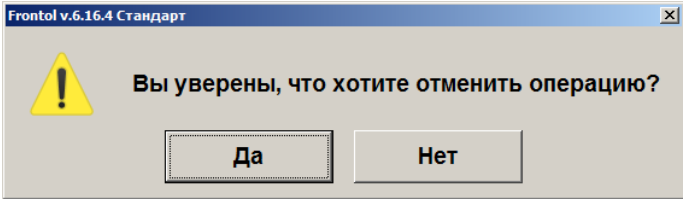
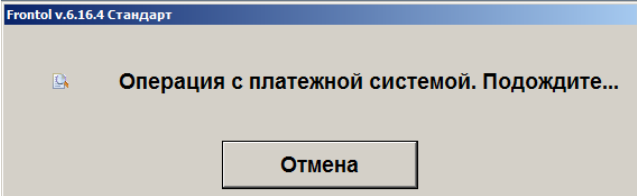
| № | Действия | Результат на экране |
|---|--|--|
| 1 | Окно «Расчет» содержит оплату «QR-кодом», которую необходимо сторнировать. |  |
| 2 | Выберите оплату «QR-кодом», которую собираетесь сторнировать, и нажмите кнопку  . |  |
| 3 | Нажмите «Да». |  |

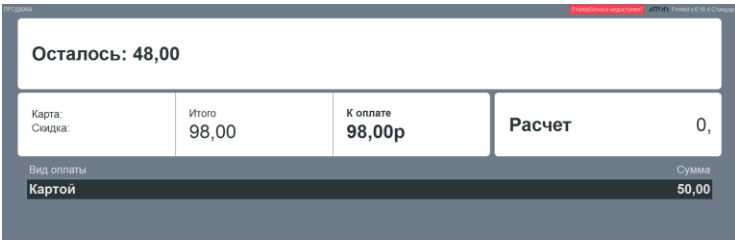
| № | Действия | Результат на экране |
|--|---|--|
| 4 | Дождитесь выполнения операции. (Чтобы прервать сторнирование оплаты QR-кодом, нажмите «Отмена».) |  |
| <p>При возникновении ошибок выводится соответствующее сообщение, сторнирование оплаты прерывается.</p> <p>Если ошибка вызвана отсутствием связи, также печатается аварийный слип*, содержащий референсный номер платежа и идентификатор QR-кода.</p> <p>Об ошибках см. подробнее в разделе 8 «Описание ошибок и способов их устранения» на стр. 342.</p> <p>* Кроме случаев, когда чек предоставляется в электронном виде, и администратором снят флаг «Печать слипа ПС при закрытии чека электронно» (подробнее см. в разделе 4.9.1.1 «Настройка работы с ОФД» документа «Руководство администратора»).</p> | | |

7.22.1.7. Начисление сдачи

Frontol начисляет сдачу автоматически. Сдача является отрицательной суммой по отношению к оплате, поэтому отображается со знаком «минус».

| | | | | | | |
|----------------------|----------|--------|----------------------|----------|-------|--------|
| Сдача: 570,00 | | | | ☰ | 📄 | ← |
| | | | | Расчет | | 0, ☰ |
| Карта | Итого | Скидка | К оплате | 1 | 2 | 3 |
| | 3 430,00 | | 3 430,00Рубли | 4 | 5 | 6 |
| Вид оплаты | | | | 7 | 8 | 9 |
| Наличные | Сумма | | | , | 0 | ⌫ |
| Наличные | 4 000,00 | | | 🇷🇺 | 🇪🇺 | ⋮ |
| | -570,00 | | | Наличные | Карта | Другое |
| ✕ | ∨ | ∧ | ✓ Закрывать документ | | | |

7.22.2. Закрывать документ

После того как внесены все суммы от клиента и документ полностью оплачен, его необходимо закрыть. Для этого нужно нажать кнопку , при этом закрытие документа осуществляется последовательно по всем группам печати, на которых

зарегистрированы его позиции. При вызове функции открывается окно выбора групп шаблонов, настроенных на закрытие документа.

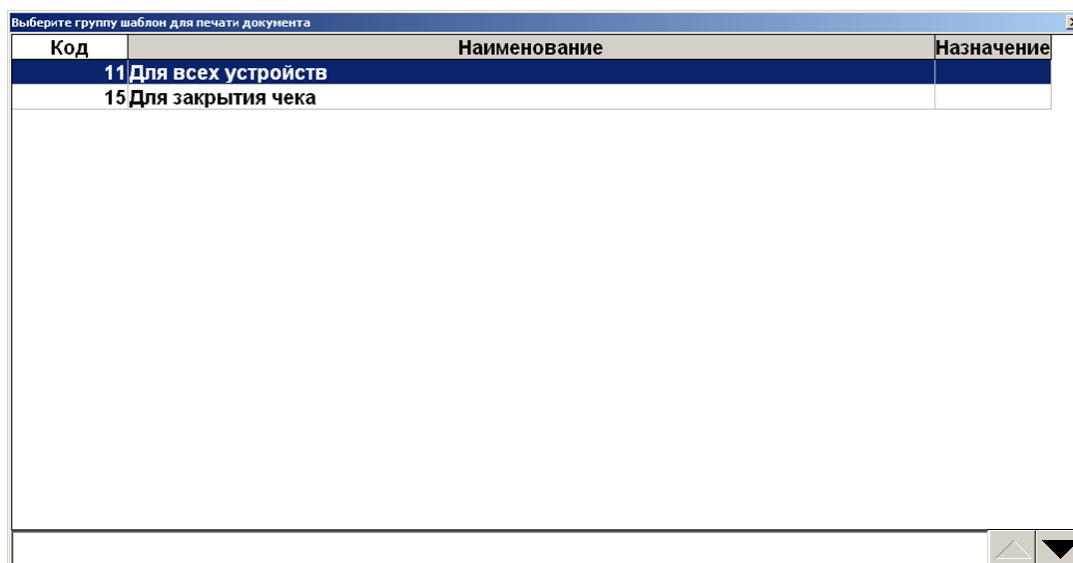

После выбора группы шаблонов закрытие выполняется на устройстве из группы печати документа, на которой зарегистрированы позиции документа, и с наименьшим кодом в списке устройств текущего рабочего места.

В зависимости от настроек, выполненных администратором, при закрытии документов возврата или аннулирования может появиться диалоговое окно, где необходимо выбрать причину своего действия из предлагаемого списка.

Если по каким-либо причинам не удастся закрыть документ, то будет выдано соответствующее сообщение. Далее существует три варианта решения: попытаться закрыть заново, отменить или отложить документ.

7.22.3. Оплата



Данный способ совмещает в себе расчет и закрытие документа. При этом выбор операции осуществляется на основании определенных условий, задаваемых администратором.

Работа с функцией «Оплата»:

- для закрытия документа достаточно один раз нажать кнопку [**Оплата**], и документ будет закрыт видом оплаты, выбранным администратором; при этом Frontol посчитает, что от покупателя получена сумма видом оплаты, выбранным администратором, равная сумме документа;
- если поле ввода не пустое, то при нажатии на кнопку [**Оплата**] будет зачислен платеж на сумму из поля ввода видом оплаты, выбранным администратором;
- если документ оплачен полностью, то при нажатии на кнопку [**Оплата**] документ будет закрыт;
- если администратором настроен автоматический переход в режим «Расчет», то при нажатии на кнопку [**Оплата**] будут выполнены действия согласно этой настройке;
- если находимся в режиме «Расчет», документ оплачен не полностью и поле ввода пустое, то при нажатии на кнопку [**Оплата**] документ будет закрыт выбранным видом оплаты на сумму, равную непоплаченному остатку.

Закрытие документа во Frontol происходит автоматически, без вывода запросов на подтверждение закрытия чека. Печать бумажного чека определяется настройками администратора (подробнее см. в разделе «[Закрытие документа](#)»). В случае, когда по каким-либо причинам не удастся закрыть документ, будет выдана ошибка. Если была приобретена алкогольная продукция, в чеке также будет напечатан QR-код, содержащий ссылку, по которой можно просмотреть информацию о продаже алкоголя в ЕГАИС.

7.23. Отмена документа

С помощью кнопки  можно отменить любой документ. В любой момент до закрытия документа можно нажать кнопку  и подтвердить отмену в запросе. При этом информация из документа не попадет в фискальную память. Если используется режим печати «После каждой регистрации», то на чековой ленте будет напечатано «Чек аннулирован».



Для отмены документа, содержащего безналичный платеж, необходимо предварительно отменить этот платеж (см. стр. 157).



В зависимости от настроек, выполненных администратором, может появиться диалоговое окно, где необходимо выбрать причину отмены документа из предлагаемого списка.

Чтобы отменить документ с введенной подарочной картой, необходимо предварительно сторнировать подарочную карту.

Если в документе присутствует алкогольная продукция, то его отмена будет сопровождаться отменой в УТМ и Frontol Mark Unit, если настроена интеграция с ним. Возможные ошибки при такой отмене описаны в разделе «Описание ошибок и способов их устранения».

7.24. Получение суммы в ящике

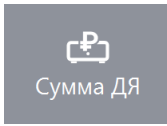
Сумма в ящике — это количество наличных денег, которое находится в денежном ящике ПК. Данная сумма рассчитывается, исходя из суммы продаж и внесений за вычетом возвратов и выплат (с учетом автоматической инкассации при закрытии смены).

После нажатия кнопки  в поле ввода появится надпись «Ящик» и будет отображена сумма денег в ящике. Для продолжения работы нужно нажать кнопку .

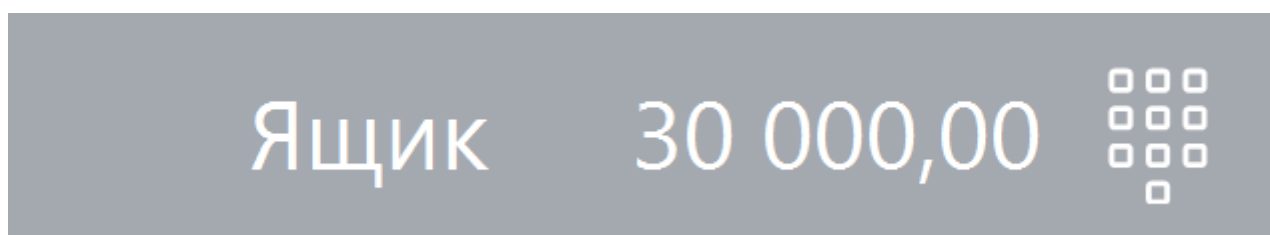

7.25. Печать копии печатной формы

Все созданные ранее печатные формы (слипы по всем операциям от платежных систем, отчеты платежных систем, подотчеты ЕГАИС, аварийный слип о неизвестном результате отмены продажи лотерейного билета при взаимодействии с системой Столото, дополнительный слип при сторнировании оплаты с выдачей наличных) Frontol сохраняет в базу данных и предоставляет возможность при необходимости распечатать их повторно.

В подотчете ЕГАИС хранится конечный подотчет, который печатается на чековой ленте.

Для повторной печати выполните следующее: нажмите кнопку [**Меню**] и выберите пункт «Печать копии печатной формы».

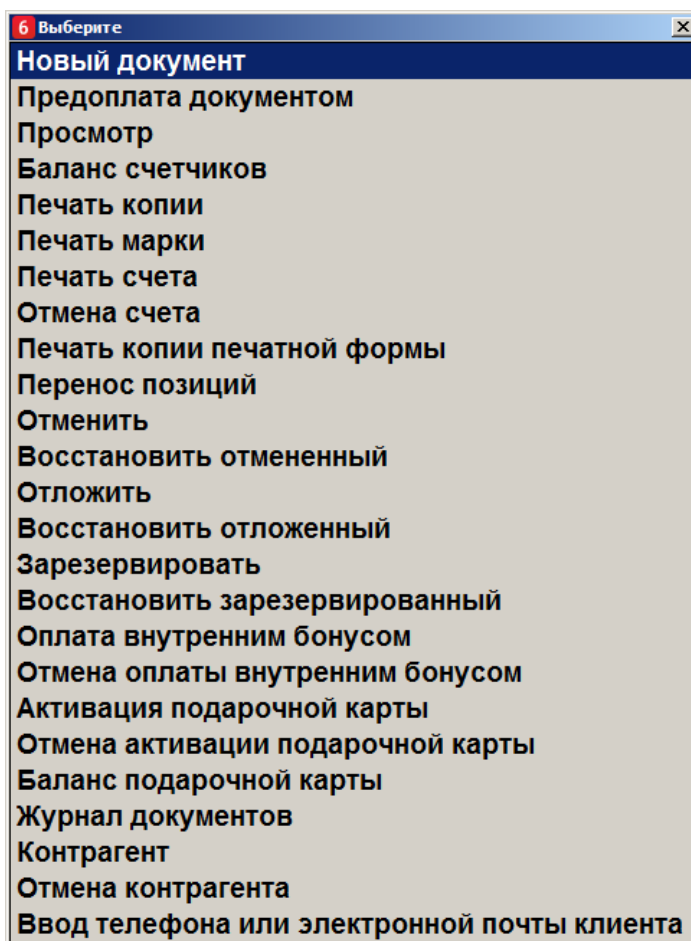

В появившемся окне выберите нужную печатную форму.

| Дата | Время | № док. | Наименование | Статус |
|------------|----------|--------|--|----------------|
| 10.03.2021 | 12:49:46 | 83 | Подотчёт ЕГАИС, 1 ООО "ОЕМ РЕШЕНИЯ" | Не распечатана |
| 10.03.2021 | 12:49:18 | 82 | Подотчёт ЕГАИС, 1 ООО "ОЕМ РЕШЕНИЯ" | Распечатана |
| 10.03.2021 | 12:25:30 | 79 | Подотчёт ЕГАИС, 1 ООО "ОЕМ РЕШЕНИЯ" | Распечатана |
| 10.03.2021 | 12:23:06 | 81 | Подотчёт ЕГАИС, 1 ООО "ОЕМ РЕШЕНИЯ" | Ошибка печати |
| 10.03.2021 | 12:22:14 | 80 | Подотчёт ЕГАИС, 1 ООО "ОЕМ РЕШЕНИЯ" | Распечатана |
| 10.03.2021 | 12:21:27 | 78 | Подотчёт ЕГАИС, 1 ООО "ОЕМ РЕШЕНИЯ" | Распечатана |
| 10.03.2021 | 9:39:36 | 79 | Закрытие чека, 1 FDU | Распечатана |
| 10.03.2021 | 7:34:03 | 72 | Оплата, 3 БАНК Зенит | Распечатана |
| 09.03.2021 | 17:13:16 | | Итоговый отчёт, ПС 2 RS | Распечатана |
| 09.03.2021 | 17:13:09 | | Журнал операций, ПС 2 RS | Распечатана |
| 09.03.2021 | 17:12:25 | | Закрытие смены платёжных систем, ПС 3 БАНК Зенит | Распечатана |
| 09.03.2021 | 17:11:24 | 73 | Оплата, 3 БАНК Зенит | Распечатана |
| 09.03.2021 | 15:08:18 | 73 | Оплата, 3 БАНК Зенит | Распечатана |
| 09.03.2021 | 14:50:40 | | Итоговый отчёт, ПС 3 БАНК Зенит | Распечатана |
| 09.03.2021 | 14:49:55 | 73 | Оплата, 3 БАНК Зенит | Распечатана |
| 09.03.2021 | 14:39:09 | 63 | Подотчёт ЕГАИС, 1 ООО "ОЕМ РЕШЕНИЯ" | Распечатана |
| 09.03.2021 | 14:32:14 | | Итоговый отчёт, ПС 3 БАНК Зенит | Распечатана |
| 09.03.2021 | 14:31:36 | | Закрытие смены платёжных систем, ПС 3 БАНК Зенит | Распечатана |
| 09.03.2021 | 14:10:20 | 73 | Оплата, 3 БАНК Зенит | Распечатана |
| 09.03.2021 | 13:51:57 | 73 | Оплата, 3 БАНК Зенит | Распечатана |
| 09.03.2021 | 13:46:28 | 73 | Оплата, 3 БАНК Зенит | Распечатана |
| 09.03.2021 | 9:42:18 | 70 | Закрытие чека, 1 FDU | Распечатана |
| 05.03.2021 | 11:05:27 | 63 | Закрытие чека, 1 FDU | Распечатана |
| 05.03.2021 | 11:04:22 | 62 | Подотчёт ЕГАИС, 1 ООО "ОЕМ РЕШЕНИЯ" | Распечатана |
| 05.03.2021 | 10:49:10 | 61 | Подотчёт ЕГАИС, 1 ООО "ОЕМ РЕШЕНИЯ" | Распечатана |

Откроется окно предварительного просмотра.

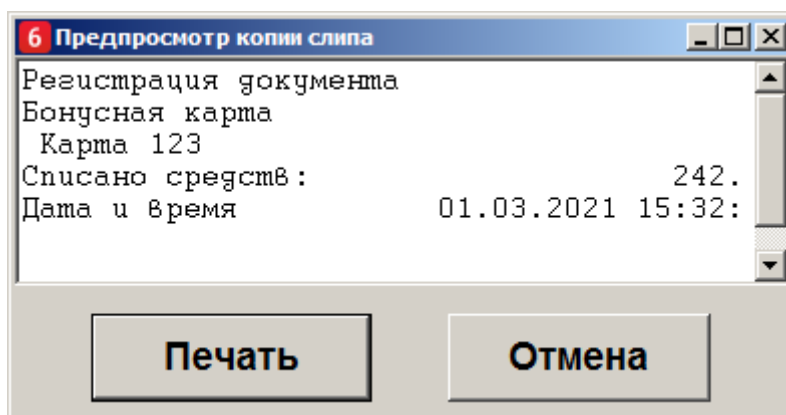

Для печати нажмите кнопку «Печать».

Если текущий статус печати «Распечатана», то при печати копии статус печати не обновляется, он конечный для печатной формы, даже если произошла ошибка при печати. Дата и время тоже не будут обновляться, т. к. это дата и время обновления статуса.

В остальных случаях дата и время и статус печати обновляются.

Если требуется распечатать несколько копий печатной формы, то необходимо запустить «Печать копии печатной формы» столько раз, сколько копий требуется напечатать.

Удаление печатных форм из базы происходит при закрытии смены по истечении периода, заданного в настройках администратора.



7.26. Операции платежных систем

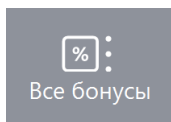

Использование операций, описание которых приведено ниже, поддерживается не всеми платежными системами. Вид меню «Операции платежной системы» также зависит от подключенных платежных систем. Подробнее о работе с конкретной платежной системой см. в разделе «Приложение 1. Особенности работы с платежными системами».

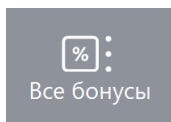

После нажатия на кнопку  будет выведено окно со списком операций для работы с картами платежной системы.

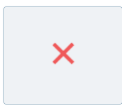
Для перемещения по списку используйте клавиши  и . Для закрытия окна без выполнения какой-либо функции нажмите . Для того чтобы выполнить какую-либо из функций, нужно:

- 1) выбрать интересующую функцию;



- 2) нажать кнопку .

Рассмотрим некоторые операции.

7.26.1. Ввод бонусной карты

Последовательность выполнения операции ввода бонусной карты следующая.

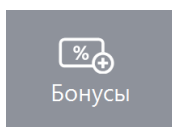

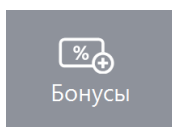
1. Нажать кнопку .
2. Откроется окно выбора платежной системы.

| Код | Наименование |
|-----|---------------|
| 15 | Manzana |
| 20 | АбсолютПлат |
| 26 | RightWay |
| 27 | Discount Unit |



При выполнении операции «Ввод бонусной карты» посредством платежной системы «РУКАРД Rucor» окно запроса карты не отображается, но программа запоминает, что необходимо запросить карту для начисления бонуса при закрытии документа.

3. Выбрать платежную систему и нажать кнопку . В зависимости от настроек администратора может открыться окно выбора типа карты.

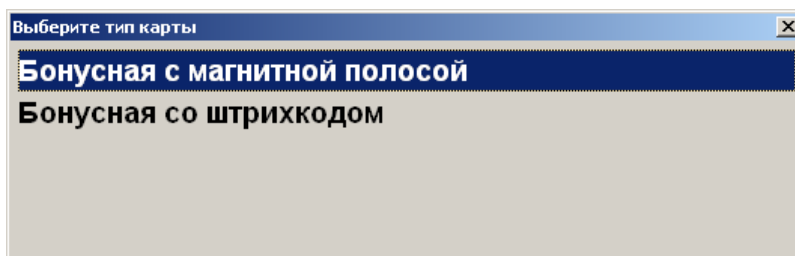

4. Выбрать тип карты и нажать кнопку [**ОК**]. При этом откроется окно запроса магазинной карты клиента с текстом «Считайте платежную карту клиента»:

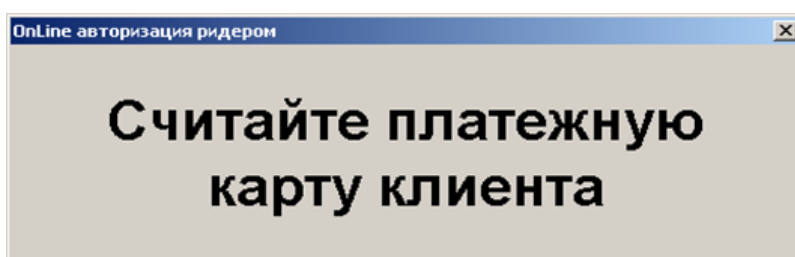

или

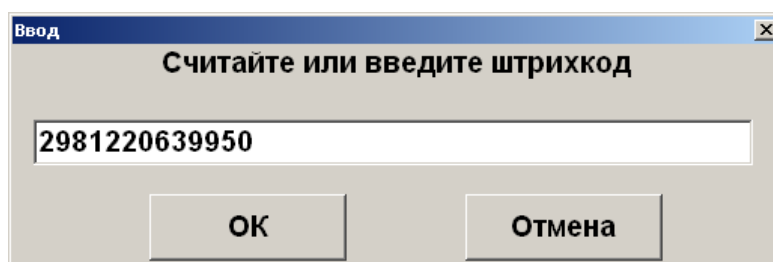

или

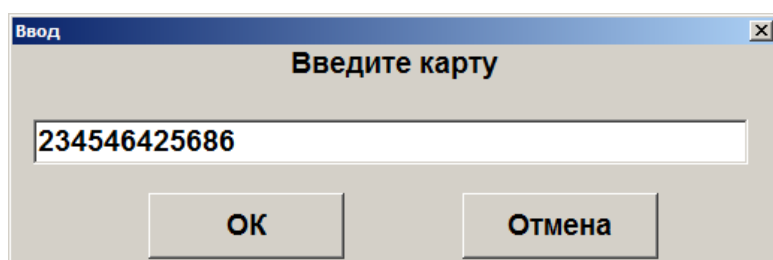

5. Считать карту в считывателе магнитных карт или ввести штрихкод / номер карты вручную.
6. Считанная карта будет зарегистрирована в документе, и если установлена внешняя скидка по данной карте, будет возвращена скидка, начисляемая на документ.

Также см. подробнее в описаниях конкретных ПС в разделе [«Приложение 1. Особенности работы с платежными системами»](#)).



Если в документе есть оплаты, то ввод бонусной карты запрещен. После ввода бонусной карты возможно только управление оплатами, закрытие и откладывание документа. Для того чтобы было возможно производить другие действия с документом, необходимо отменить оплату бонусами и авторизацию, см. далее.



Если нефискальные оплаты не могут быть начислены после округления без нарушения настроек минимальной цены и максимальной скидки, то документ не может быть закрыт и будет выдано сообщение об ошибке.



Если не подключено устройство печати, на котором может быть распечатан слип, списание бонусов будет невозможно (соответствующие окна не будут показаны, автоматическое списание бонусов не будет производиться).

7.26.2. Оплата внешним бонусом / Отмена оплаты внешним бонусом

Данная операция выполняется для оплаты документа бонусной картой клиента. Последовательность выполнения операции оплаты бонусами следующая.

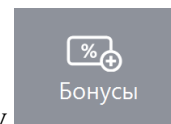

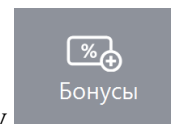
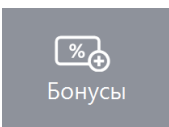
1. Ввести бонусную карту клиента (подробнее на стр. 166), нажав на кнопку .
2. Снова нажать кнопку . Откроется окно выбора платежной системы.
3. В зависимости от настроек администратора откроется либо окно с подтверждением суммы оплаты, либо следующее окно ввода суммы списания с карты — в этом случае необходимо ввести сумму к оплате по бонусной карте.
4. Нажать кнопку [ОК].
5. После передачи данных АС и получения подтверждения на документ будет начислена скидка в размере введенной суммы.



После выполнения операции редактирование документа запрещено, его можно только оплатить и закрыть.



В некоторых ситуациях из-за округления сумм оплата документа целиком бонусами невозможна, даже если их достаточно на счету абонента. В этом случае остаток документа необходимо оплатить любым видом оплат в режиме «Расчет».



Банковской картой Platius можно производить оплаты только в документе, авторизация клиента в котором была осуществлена с помощью разового платежного кода (подробнее о данном варианте авторизации см. в разделе «Авторизация по разовому платежному коду»). При попытке оплаты этим способом документа, в котором не была произведена авторизация указанным способом, приложение выдаст сообщение об ошибке: «Ошибка драйвера платежных систем: Сумма оплаты по карте не может превышать 0,00!».

В случае распределения оплаты бонусом по позициям КПО уменьшит сумму документа в соответствии с этим распределением, а не суммой, которая передавалась в запросе. Если сумма бонусов, передаваемая внешней системе, не совпадает с возвращаемой из нее, то система лояльности предложит изменить сумму оплаты бонусными баллами. На экран будет выведено сообщение вида:

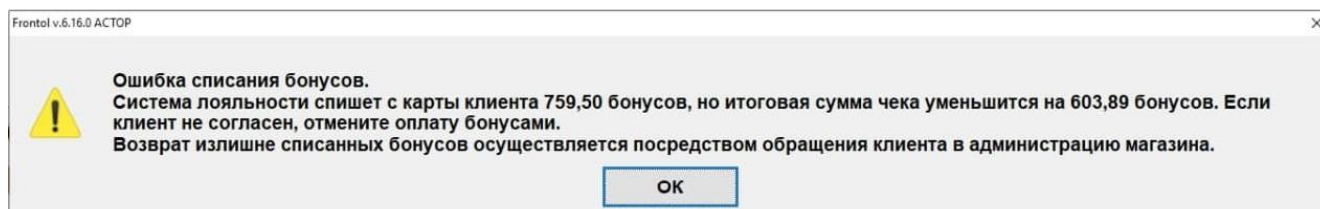

Если выбирается вариант «Продолжить», списывается сумма бонусов, которая передавалась платежной системе.

При выборе варианта «Отменить» выводится сообщение об ошибке:

«Не удалось начислить оплату бонусами».

Оплата бонусами в документе будет заблокирована. Отмену оплаты необходимо будет выполнить в ручном режиме на стороне внешней системы лояльности.



Если сумма бонусов, передаваемая в платежную систему, отличается от суммы бонусов, возвращаемой из нее, будет предложено изменить сумму оплаты бонусным баллами.



Реальное списание бонусов с карты на сервере ПС происходит непосредственно перед закрытием чека в ККМ.

Для отмены начисления скидки по бонусной карте можно воспользоваться функцией

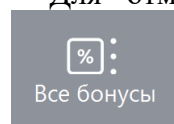

(см. подробнее [«Отмена оплаты бонусами»](#) далее).

7.26.3. Баланс

Данная операция выполняется для печати данных о текущем балансе счета на первом подключенном устройстве из текущей группы печати.

Последовательность выполнения запроса баланса следующая.

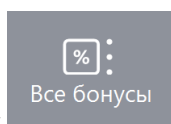

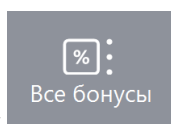
1. Нажать кнопку .
2. В диалоговом окне выбрать пункт «Баланс».



3. Нажать кнопку . В зависимости от платежной системы может открыться окно выбора типа карты.

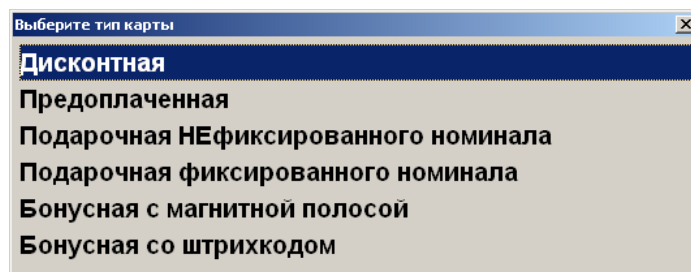

4. Выбрать тип магазинной карты и нажать кнопку . При этом откроется окно запроса магазинной карты клиента.

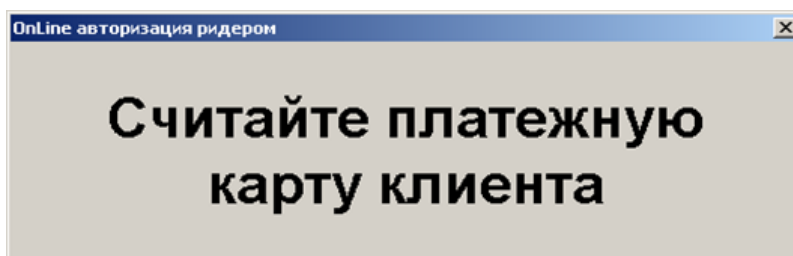

5. Считать карту в считывателе магнитных карт.
6. После передачи данных АС и получения подтверждения данные о балансе магазинной карты клиента будут выведены на экран и могут быть распечатаны на первом подключенном устройстве из текущей группы печати.



В некоторых платежных системах ввод карты может требоваться до выбора пункта «Баланс».

7.26.4. Активация карты

Некоторые платежные системы поддерживают активацию и деактивацию внешних подарочных карт. Для активации (продажи) внешней подарочной карты необходимо выполнить следующие действия.

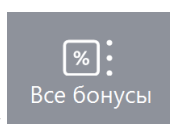

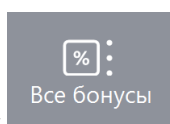
1. Нажать кнопку .
2. В диалоговом окне выбрать пункт «Активация карты».



3. Нажать кнопку . Откроется окно выбора платежной системы.

| Код | Наименование |
|-----|---------------|
| 15 | Manzana |
| 20 | АбсолютПлат |
| 26 | RightWay |
| 27 | Discount Unit |

4. Выбрать платежную систему. Появится окно ввода карты.

| Ввод | |
|---|---------------------------------------|
| Введите карту | |
| <input type="text" value="4500123456"/> | |
| <input type="button" value="ОК"/> | <input type="button" value="Отмена"/> |

5. Считать или ввести карту вручную и нажать кнопку [**ОК**].
6. Если это карта с нефиксированным номиналом, потребуется также ввести сумму, которую покупатель хочет положить на баланс карты.

| Ввод | |
|-----------------------------------|---|
| Сумма от 1 до 100000 | |
| <input type="text" value="1,00"/> | <input type="button" value="-"/> <input type="button" value="+"/> |
| <input type="button" value="ОК"/> | <input type="button" value="Отмена"/> |

7. В случае успешного ответа от платежной системы в документ добавится соответствующий товар с наименованием, например, «Подарочная карта». Сумма позиции равна номиналу карты (с фиксированным номиналом) или сумме, введенной на предыдущем шаге (для карт с нефиксированным номиналом).
8. В зависимости от настроек печатается слип (кроме случаев, когда чек предоставляется в электронном виде, и администратором снят флаг «Печать слипа ПС при закрытии чека электронно»; подробнее см. в разделе 4.9.1.1 «Настройка работы с ОФД» документа «Руководство администратора»).

7.26.4.1. Деактивация внешней подарочной карты

Чтобы деактивировать добавленную в документ карту, необходимо выполнить следующее.

1. Установить курсор на позиции с подарочной картой и нажать кнопку . Появится окно выбора платежной системы.

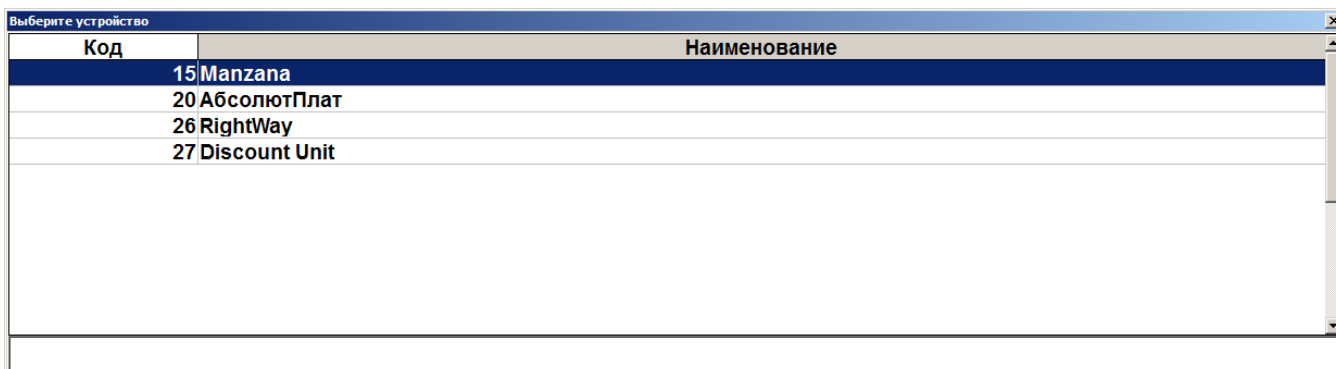

2. Выбрать платежную систему, на которой была активирована карта. Появится окно ввода номера деактивируемой карты.

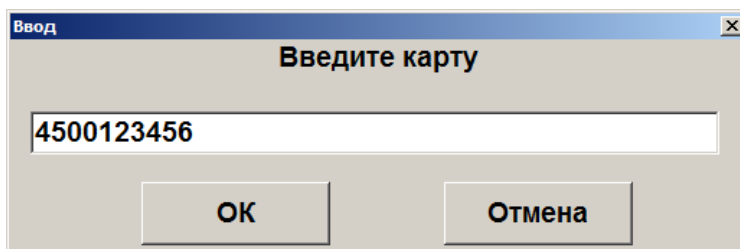

3. Ввести номер карты и нажать кнопку [**ОК**]. Позиция из документа будет сторнирована и карта, ей соответствующая, деактивирована.

7.26.5. Возврат документа

Возврат документа осуществляется в обычном режиме, см. подробнее на стр. 121.

После осуществления возврата бонусные баллы, начисленные за продажу, будут списаны со счета бонусной карты; баллы, использованные для оплаты документа, будут начислены на счет бонусной карты.

После возврата документа продажи внешней подарочной карты возвращенная карта автоматически деактивируется.



При использовании Frontol Priority API возврат внешней подарочной карты осуществляется:

- с полным номиналом — на кассе через возврат на основании;
- при частичном использовании средств — через бухгалтерию.

Для системы лояльности Loymax при отсутствии связи с сервером в документе возврата с введенной картой нельзя перейти в режим расчета.

7.26.6. Отмена действий

Отмена оплаты бонусами



При использовании СЛ Frontol Discount Unit возможна отмена оплаты внешним бонусом, в том числе, и после ввода безналичной оплаты.

Отменить оплату бонусами можно, только если в документе нет оплат. Для отмены необходимо

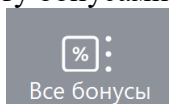

вызвать функцию и выбрать пункт «Отмена оплаты внешним бонусом».

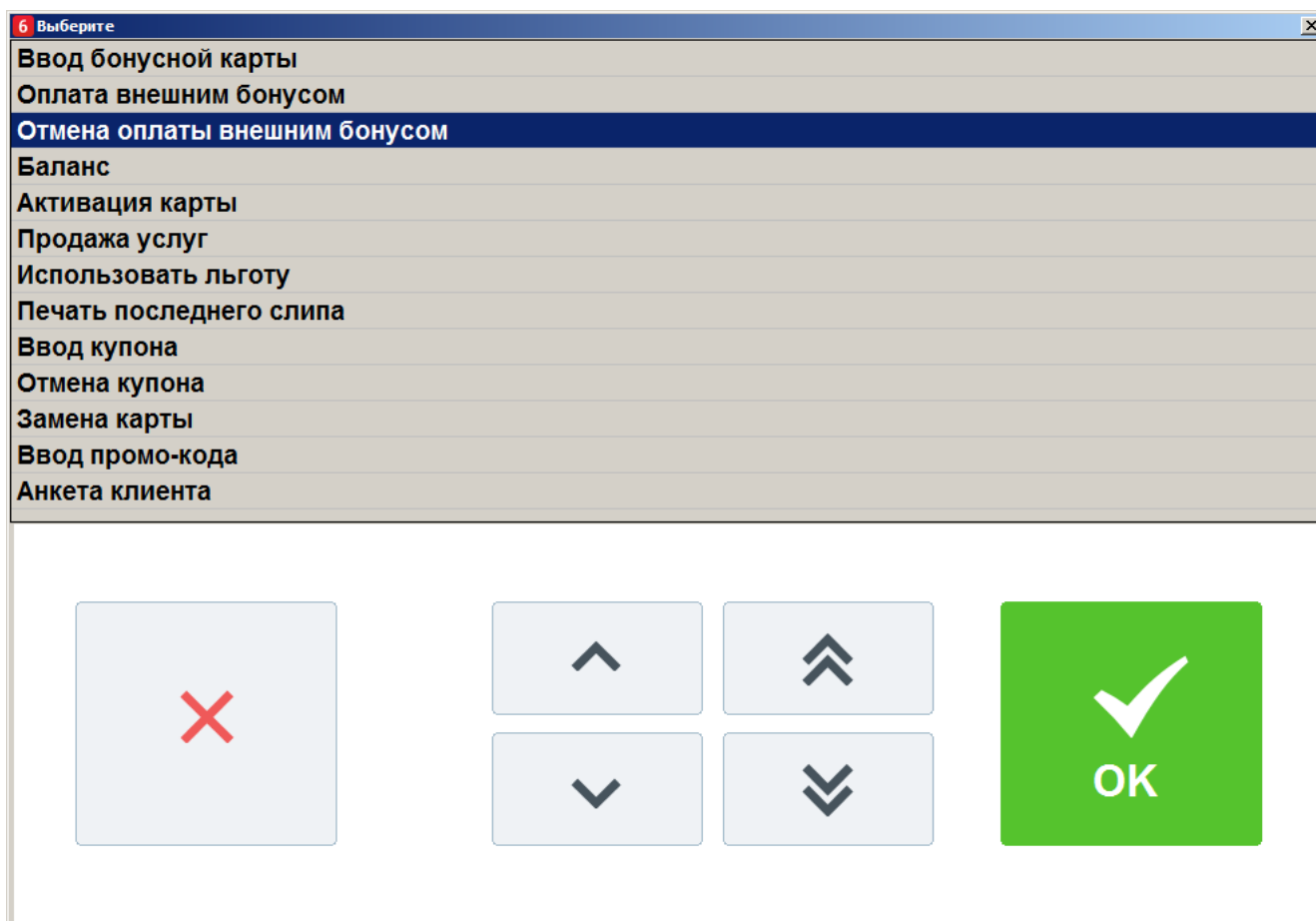

В результате сумма документа к оплате увеличится на сумму бонусов, при этом клиент останется авторизованным в документе. Бонусные баллы вернутся на счет клиента. Будет распечатан слип (кроме случаев, когда чек предоставляется в электронном виде, и администратором снят флаг «Печать слипа ПС при закрытии чека электронно»; подробнее см. в разделе 4.9.1.1 «Настройка работы с ОФД» документа «Руководство администратора»). После отмены можно произвести повторное списание бонусов.

Отмена авторизации клиента

После ввода бонусной карты документ блокируется для редактирования: возможно только управление оплатами, закрытие и откладывание документа. Если необходимо произвести другие

действия с документом (в том числе, ввести другую бонусную карту), необходимо отменить оплату бонусами, как описано выше, и авторизацию.

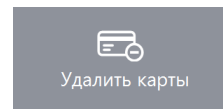

Для отмены авторизации следует нажать кнопку отмены карт клиента, при этом все начисленные скидки по этой карте будут аннулированы.

7.26.7. Продажа услуг

Данная операция выполняется для продажи услуг, таких как, например, оплата мобильных телефонов.

Последовательность приема платежей следующая.



Данная последовательность операций используется при продаже услуг через следующие платежные системы: Элком Электроник Коммерц: Прием платежей, Бюрократ: Прием платежей, CyberPlat: Прием платежей ОСМП: Прием платежей и ГПЛС: Прием платежей.

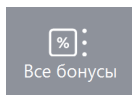

1. Нажать кнопку
2. В диалоговом окне выбрать пункт «Продажа услуг».
3. Нажать кнопку . При этом откроется окно выбора платежной системы.

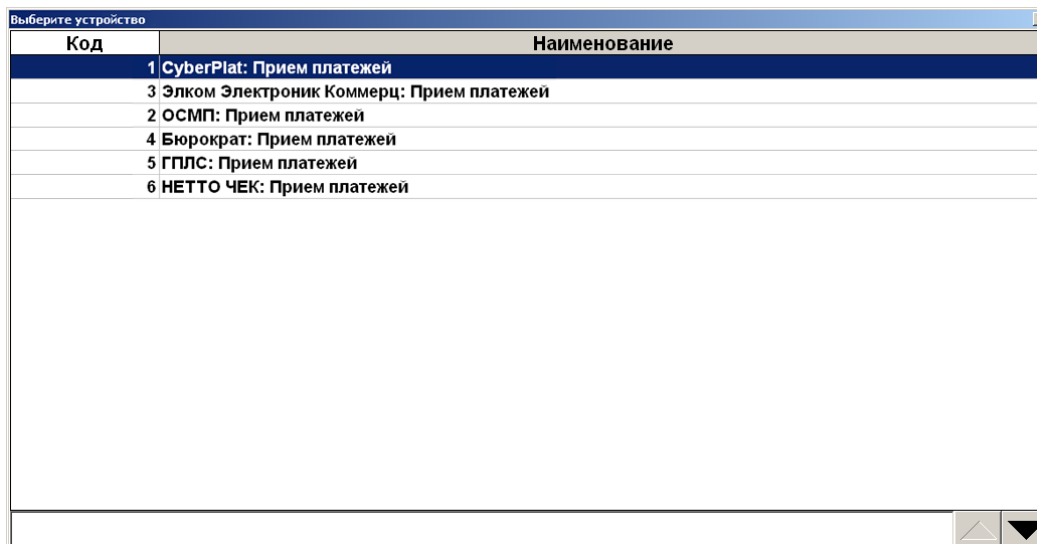

4. Выбрать нужную платежную систему и нажать кнопку .
5. Откроется окно выбора поставщика услуг.

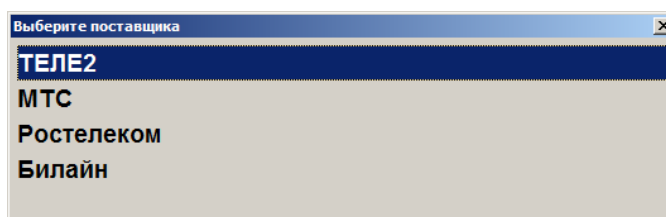

6. После выбора поставщика откроется окно ввода номера телефона.

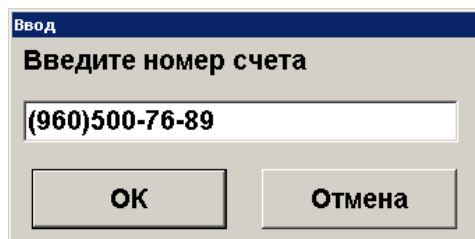

7. Ввести номер телефона и нажать кнопку [**ОК**]. При этом откроется окно ввода суммы оплаты.

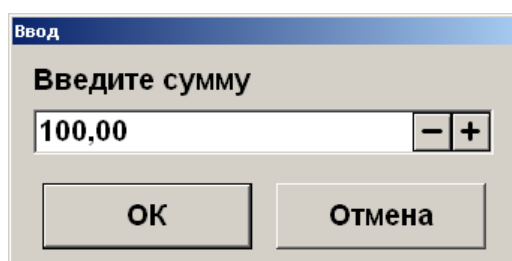

8. Ввести сумму и нажать кнопку [**ОК**]. Появится окно выбора типа начисления комиссии (при соответствующих настройках платежной системы).

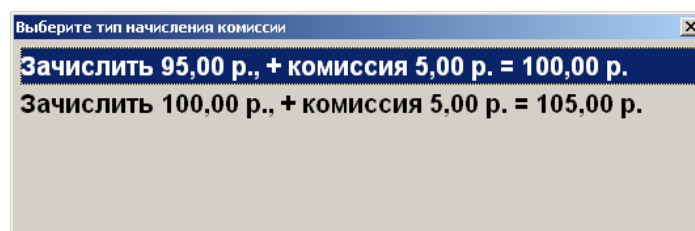

9. Выбрать тип начисления комиссии и нажать кнопку [**ОК**]. Далее появится окно запроса подтверждения (если настроено).

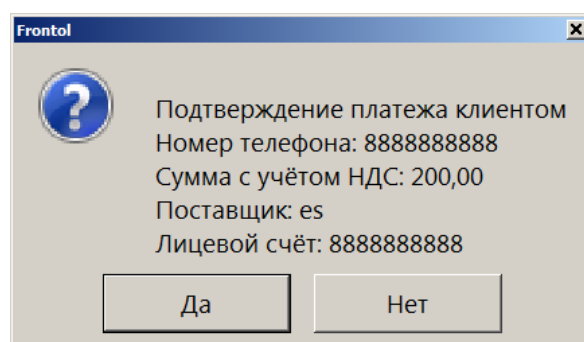

10. Выбрать нужный вариант и нажать кнопку [ОК]. В случае положительного ответа в табличной части документа будет отражена операция продажи услуг.

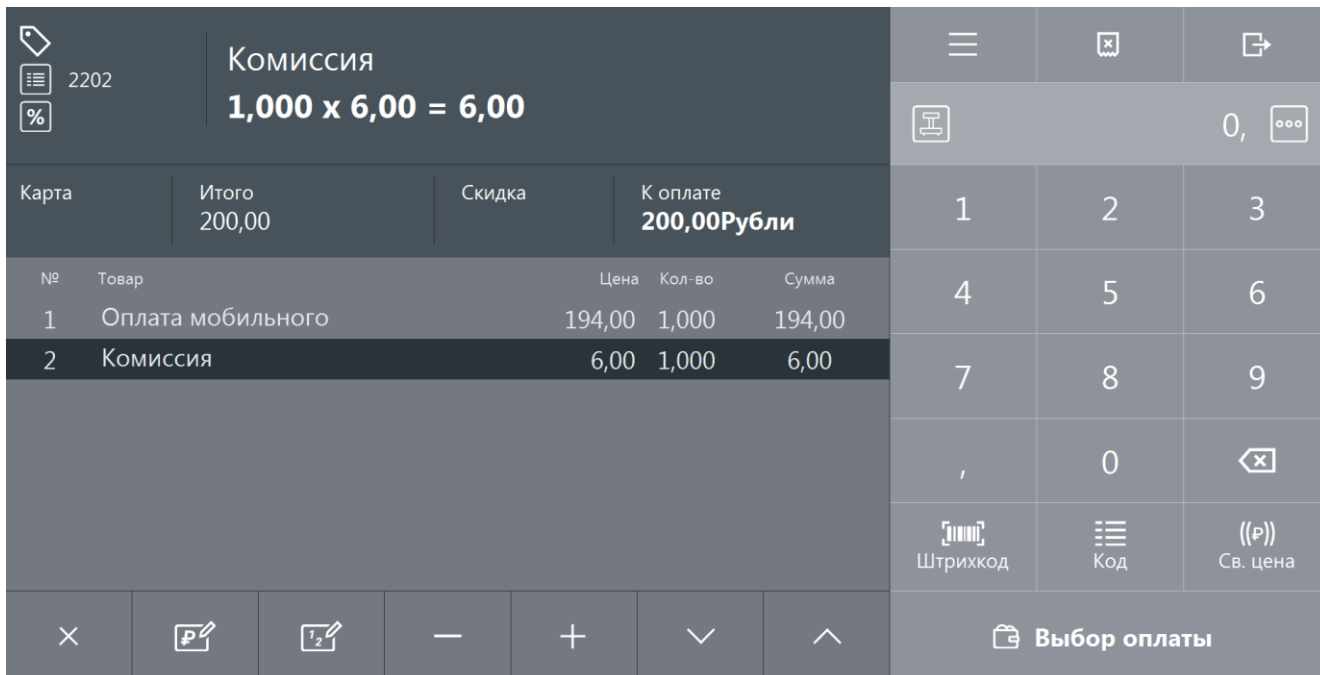

7.26.8. Регистрация купонов

Системы лояльности Loymax, Manzana Loyalty 2013 SP1 и RS.Loyalty.ACTOP (только для версии 5.0 и выше) поддерживают использование не только бонусных карт, но и скидочных купонов. Ввод купона возможен только для документов продажи, в которых нет оплат, в том числе по бонусной карте. Возможен ввод нескольких купонов, и в зависимости от настроек администратора один и тот же купон можно использовать несколько раз или только единожды.

Для регистрации купона необходимо выполнить следующее.

1. Нажать кнопку

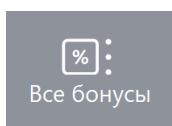

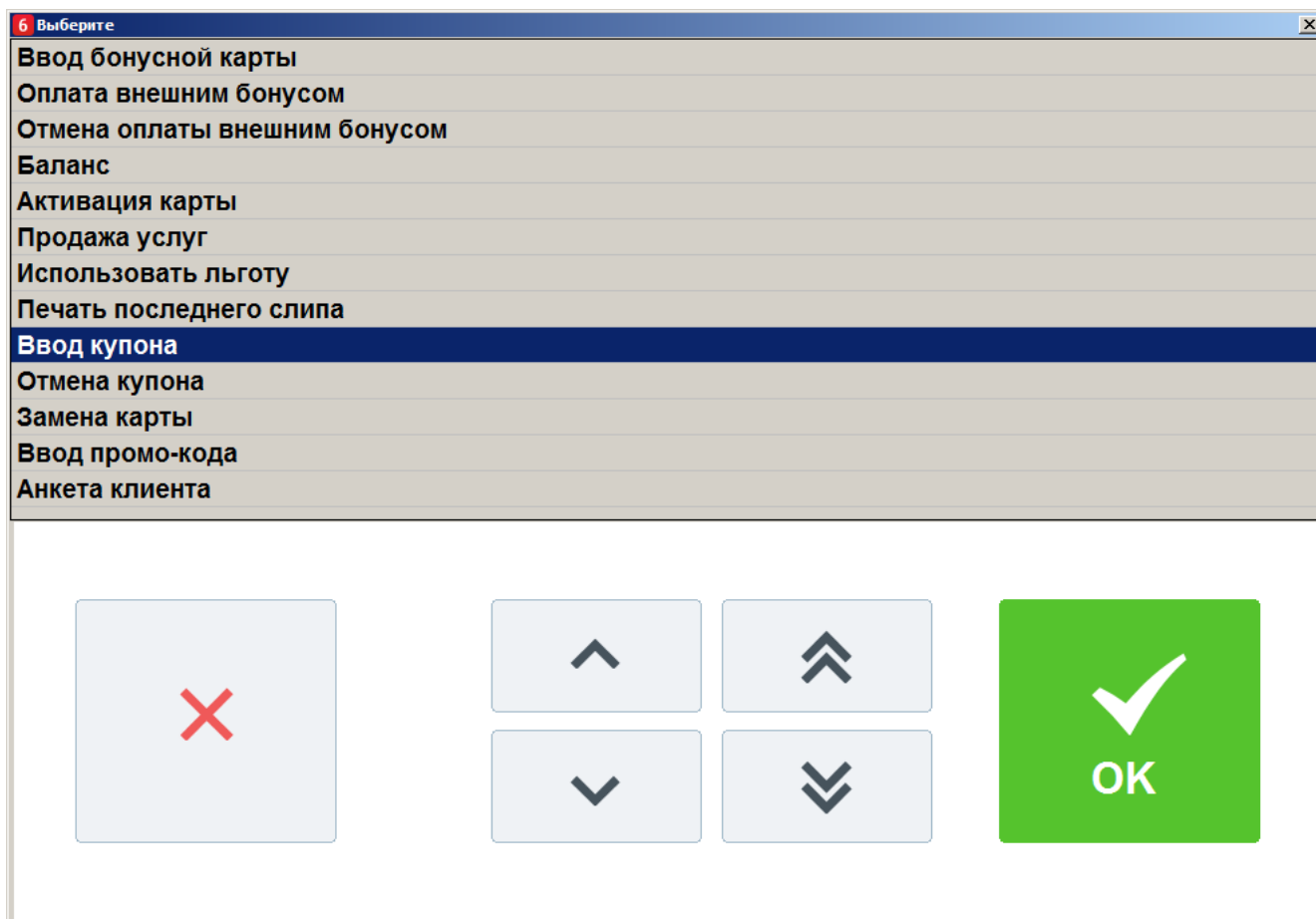

2. Выбрать пункт меню [**Ввод купона**].

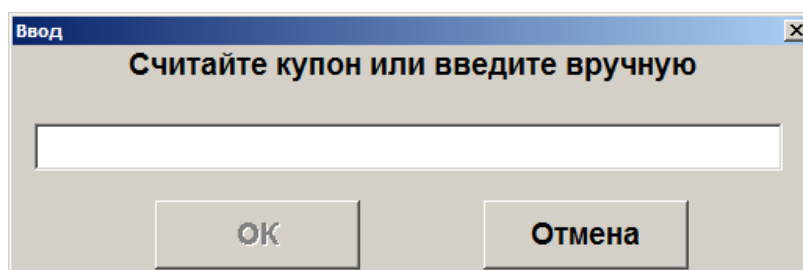

В ином случае купон автоматически регистрируется при считывании данных с префиксом, настроенным администратором для быстрого ввода.

3. В появившемся окне ввести / считать штрихкод купона.



Запрещен ввод купона, если суммарная длина уже введенных купонов превышает 214 символов, включая разделители.



При вводе купона проверяются только первые 40 символов значения купона.

4. Нажать [**ОК**].
5. Аналогично зарегистрировать все необходимые купоны.

В случае купона на определенный товар функцию ввода купона необходимо вызывать сразу после регистрации позиции этого товара или установить курсор на нужной позиции и после этого считать или ввести вручную купон.

Купоны на документ вводятся в любой момент до ввода какой-либо оплаты.

В случае необходимости купоны можно отменить, вызвав пункт меню [**Отмена купона**]. Если в документе только один купон, то при вызове функции он удалится. Если купонов в документе несколько, то появится окно выбора купона для отмены.

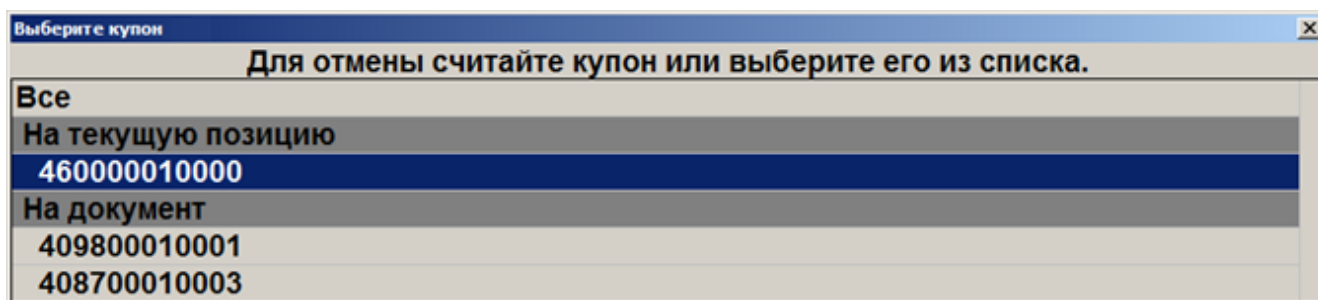

Можно выбрать купон вручную, а можно отсканировать отменяемый купон. Если в документе несколько купонов с отсканированным номером, то появится окно выбора нужного для отмены купона.

7.26.8.1. Быстрая регистрация купонов

Для выполнения быстрой регистрации купона необходимо в открытом документе продажи сканировать штрихкод купона. По префиксу введенных данных купон автоматически регистрируется как на позицию или как на документ. Если в БД нет подходящего для купона вида купонов, то ввод купона будет прекращен.

7.27. Внесение / выплата денег

Алгоритмы выполнения операций «Внесение» и «Выплата» аналогичны. Разница только в том, что операция «Внесение» увеличивает сумму в денежном ящике, «Выплата» — уменьшает. Вносить и выплачивать можно только наличные.

Далее будет описываться механизм внесения денег. Для выполнения операции «Выплата» необходимо вместо вида документа «Внесение» выбрать вид «Выплата».

7.27.1. Быстрое

Для выполнения быстрого внесения / выплаты необходимо выполнить следующее.

1. С помощью сенсорных кнопок ввести в поле ввода вносимую / выплачиваемую сумму.

2. Нажать кнопку , выбрать пункт «Новый документ» / «Внесение», при этом на кассе будет напечатан чек внесения.

7.27.2. Купюрами

Внесение денег купюрами очень похоже на регистрацию товара, только в данном случае вместо товара используются купюры, у которых номинал аналогичен цене. Регистрация внесения купюр может выполняться:

- по коду — в качестве идентификатора используется код купюры, для выполнения операции

следует нажать кнопку ;

- по свободной цене — достоинство купюры или вносимая сумма (см. пример ниже)

указывается вручную, для выполнения операции следует нажать кнопку .

- через визуальный поиск — выбор купюры из списка, для отображения списка следует

нажать кнопку .

Любая регистрация выполняется с обязательным вводом количества купюр. При этом для внесения суммы мелочью можно использовать регистрацию по свободной цене.



Для выполнения внесения денег необходимо выполнить следующие действия.



- При пустом поле ввода нажать кнопку , выбрать пункт меню «Новый документ» / «Внесение», при этом откроется документ внесения.
- Одним из вышеописанных способов произвести регистрацию.
- Ввести количество вносимых купюр. Если осуществляется внесение по свободной цене, после ввода суммы ввести количество, равное 1.
- По завершении регистрации внесения купюрами нажать кнопку

.



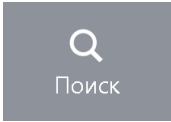
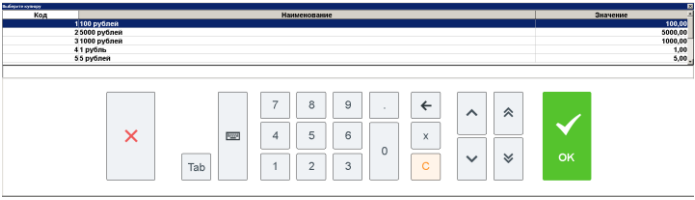
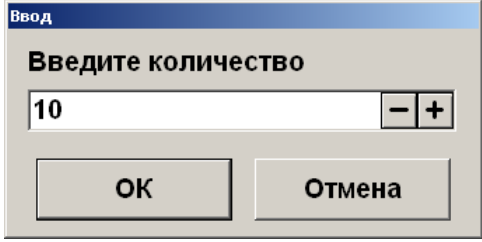

При этом на ККМ будет напечатан чек внесения.

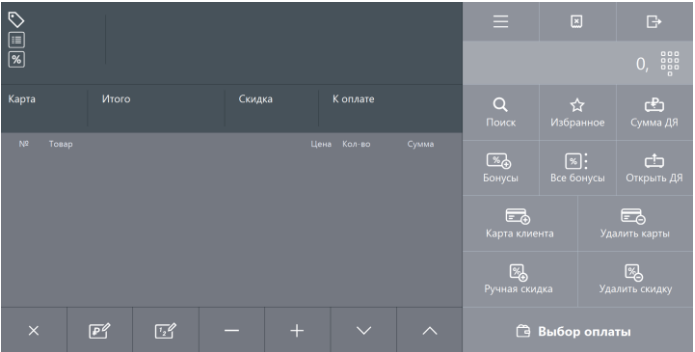

Пример 1. Внести в кассу 10 купюр номиналом 50 руб.

| № | Действия | Результат на экране |
|---|--|--|
| 1 |  «Новый документ» «Внесение» |  |

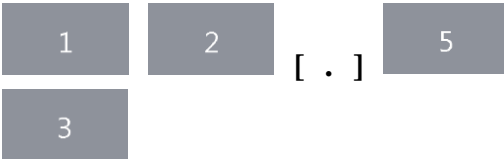
| | | |
|---|--|---|
| 2 |  |  |
| 3 | <p>Выбрать купюру «50 руб.» и нажать кнопку [ОК].</p> |  |
| 4 | <p>Ввести количество «10» и нажать кнопку [ОК].</p> |  |
| 5 | <p>Для закрытия нажать кнопку</p>  |  |

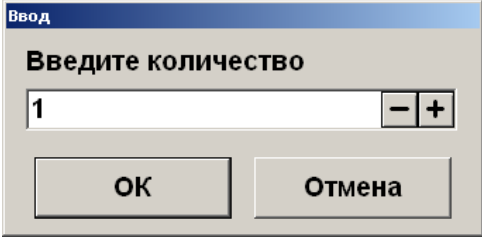
Пример 2. Внести в кассу 12 руб. 53 коп. мелочью

| № | Действия | Результат на экране |
|---|--|--|
| 1 |  <p>«Новый документ» «Внесение»</p> |  |
| 2 |  |  |
| 3 |  |  |

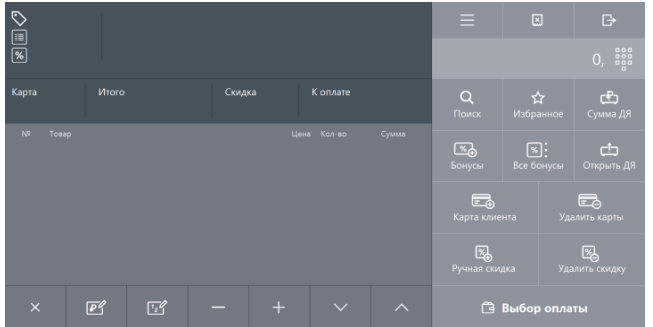
| № | Действия | Результат на экране |
|---|---|--|
| 4 | Ввести количество «1» и нажать кнопку [ОК]. |  |
| 5 | Для закрытия нажать кнопку  Выбор оплаты |  |

7.28. Инвентаризация

Инвентаризация — процесс проверки соответствия фактического количества товара количеству, указанному в документах учета. Документ инвентаризации, созданный во Frontol, отражает фактическое количество продукции, состоящей на балансе организации, и не является бухгалтерским документом учета результатов инвентаризации.

Для создания документа инвентаризации выполните следующее.

1. Нажмите кнопку , выберите пункт «Новый документ».
2. Выберите документ вида «Инвентаризация».

| Код | Наименование |
|-----|------------------------|
| 1 | ПРОДАЖА |
| 2 | ВОЗВРАТ |
| 5 | ВНЕСЕНИЕ |
| 6 | ВЫПЛАТА |
| 16 | РАСХОД ТОВАРОВ |
| 17 | ИНВЕНТАРИЗАЦИЯ |
| 21 | ПРИХОД ТОВАРОВ |
| 22 | Вскрытие тары |
| 23 | Коррекция прихода |
| 24 | Коррекция расхода |
| 25 | Переоценка |
| 26 | Предоплата |
| 27 | Возврат предоплаты |
| 28 | Оплата кредита |
| 29 | Возврат оплаты кредита |
| 30 | Расход |
| 31 | Возврат расхода |

3. Зарегистрируйте товары, находящиеся на балансе организации (см. раздел «Регистрация товаров»), указывая их фактическое количество.
4. Товары с типом номенклатуры «Табачная продукция», «Альтернативная табачная продукция», «Никотиносодержащая продукция», в коде маркировки которых содержится МРЦ, могут добавляться в документ инвентаризации с ценой, равной МРЦ из марки.

Соответственно, если администратором включена настройка «Применять максимальную розничную цену из штрихкода маркировки при регистрации», потребуется считать код маркировки с пачки.

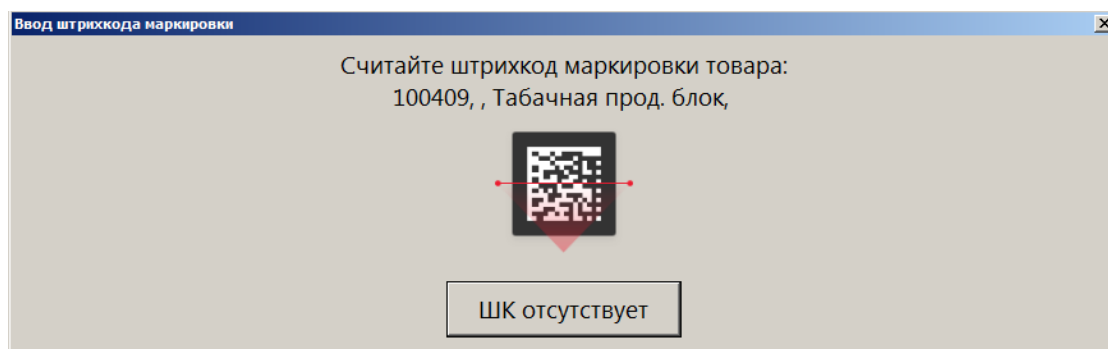

Затем потребуется подтвердить добавление товара в документ по МРЦ:

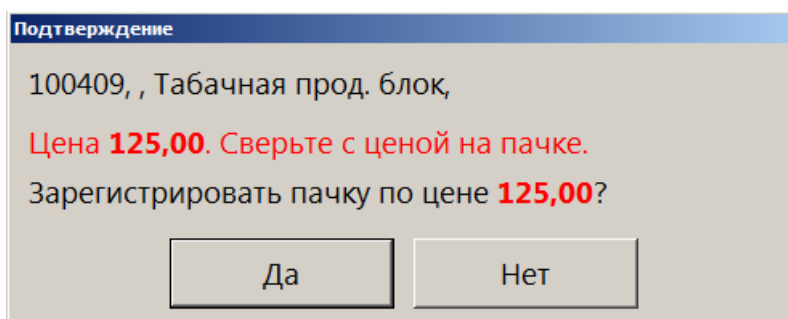

Для товаров с типом номенклатуры, отличным от «Табачная продукция», «Альтернативная табачная продукция», «Никотиносодержащая продукция», а также для товаров перечисленных типов номенклатур при отключенной настройке «Применять максимальную розничную цену из штрихкода маркировки при регистрации» считывать штрихкод маркировки не требуется.

5. Закройте документ.

7.29. Документы прихода и расхода товаров

Во Frontol определен особый вид служебных нефинансовых документов для управления остатками продукции: приход и расход товаров. Данные документы, соответственно, увеличивают и уменьшают количество продукции, отраженное во Frontol, а также содержат информацию о поступлении / возврате собственной или сторонней продукции, ее перемещении.

Указанные ниже функции доступны только для документов прихода и расхода товаров.

7.29.1. Подтверждение документа прихода, созданного в АСТУ

Документ прихода продукции может быть создан в АСТУ и загружен во Frontol как внешний документ. Для того чтобы прибывшая продукция была учтена при движении остатков во Frontol, выполните следующее.

1. Нажмите кнопку , выберите пункт «Восстановить отложенный».

2. Выберите необходимый документ прихода товаров из списка.

| Выберите документ | | | | | | | | | |
|-------------------|--------|---------|------------|----------|-------------|-----|--------|---------|--------|
| № РМ | № док. | № смены | Дата | Время | Владелец | Вид | Сумма | Статус | Разрез |
| 1 | 114 | 5 | 18.03.2016 | 10:46:54 | Системный а | | 120,00 | Отложен | |
| 1 | 113 | 5 | 17.03.2016 | 17:48:36 | Системный а | ИТ | 0,00 | Отложен | |
| 1 | 112 | 5 | 17.03.2016 | 13:14:11 | Системный а | ПР | 125,00 | Отложен | |
| 1 | 111 | 5 | 17.03.2016 | 10:51:27 | Системный а | | 0,00 | Отложен | |
| 1 | 110 | 5 | 17.03.2016 | 10:45:33 | Системный а | | 0,00 | Отложен | |
| 1 | 109 | 5 | 17.03.2016 | 10:39:00 | Системный а | | 0,00 | Отложен | |
| 1 | 108 | 5 | 17.03.2016 | 10:34:29 | Системный а | ПР | 0,00 | Отложен | |
| 1 | 107 | 5 | 17.03.2016 | 10:23:32 | Системный а | ПР | 0,00 | Отложен | |
| 1 | 106 | 5 | 17.03.2016 | 10:12:37 | Системный а | | 0,00 | Отложен | |
| 1 | 105 | 5 | 15.03.2016 | 16:42:28 | Системный а | | 0,00 | Отложен | |
| 1 | 104 | 5 | 15.03.2016 | 16:38:26 | Системный а | | 0,00 | Отложен | |
| 1 | 103 | 5 | 15.03.2016 | 16:36:42 | Системный а | | 0,00 | Отложен | |
| 1 | 102 | 5 | 15.03.2016 | 16:35:20 | Системный а | | 0,00 | Отложен | |
| 1 | 101 | 5 | 15.03.2016 | 16:22:56 | Системный а | ПР | 0,00 | Отложен | |
| 1 | 99 | 5 | 26.02.2016 | 9:36:55 | Системный а | ПР | 0,00 | Отложен | |
| 1 | 98 | 5 | 26.02.2016 | 9:36:55 | Системный а | ПР | 0,00 | Отложен | |

3. Сверьте позиции документа с позициями товарно-транспортной накладной и фактическим поступлением товара. Внесите необходимые изменения в документ.

4. Закройте документ.

7.29.2. Создание документа прихода / расхода товаров

Для того чтобы создать новый документ прихода / расхода товаров, выполните следующее.



1. Нажмите кнопку , выберите пункт «Новый документ».
2. Выберите соответствующий вид документа: «Приход товаров» или «Расход товаров».

| Выберите вид документа | |
|------------------------|------------------------|
| Код | Наименование |
| 1 | ПРОДАЖА |
| 2 | ВОЗВРАТ |
| 5 | ВНЕСЕНИЕ |
| 6 | ВЫПЛАТА |
| 16 | РАСХОД ТОВАРОВ |
| 17 | ИНВЕНТАРИЗАЦИЯ |
| 21 | ПРИХОД ТОВАРОВ |
| 22 | Вскрытие тары |
| 23 | Коррекция прихода |
| 24 | Коррекция расхода |
| 25 | Переоценка |
| 26 | Предоплата |
| 27 | Возврат предоплаты |
| 28 | Оплата кредита |
| 29 | Возврат оплаты кредита |
| 30 | Расход |
| 31 | Возврат расхода |

3. Выберите тип документа.

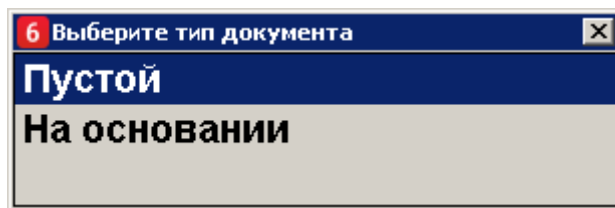

- **Пустой.** Новый документ прихода или расхода товаров.
- **На основании.** Документ прихода / расхода товаров может быть создан на основании документов типа «Приход товаров» или «Расход товаров».

4. Если был указан тип «На основании», в появившемся окне выберите документ-основание.

| № РМ | № док. | № смены | Дата | Время | Владелец | Вид | Сумма | Статус | Разрез |
|------|--------|---------|------------|----------|-------------|-----|--------|---------|--------|
| 1 | 114 | 5 | 18.03.2016 | 10:46:54 | Системный а | | 120,00 | Отложен | |
| 1 | 113 | 5 | 17.03.2016 | 17:48:36 | Системный а | ИТ | 0,00 | Отложен | |
| 1 | 112 | 5 | 17.03.2016 | 13:14:11 | Системный а | ПР | 125,00 | Отложен | |
| 1 | 111 | 5 | 17.03.2016 | 10:51:27 | Системный а | | 0,00 | Отложен | |
| 1 | 110 | 5 | 17.03.2016 | 10:45:33 | Системный а | | 0,00 | Отложен | |
| 1 | 109 | 5 | 17.03.2016 | 10:39:00 | Системный а | | 0,00 | Отложен | |
| 1 | 108 | 5 | 17.03.2016 | 10:34:29 | Системный а | ПР | 0,00 | Отложен | |
| 1 | 107 | 5 | 17.03.2016 | 10:23:32 | Системный а | ПР | 0,00 | Отложен | |
| 1 | 106 | 5 | 17.03.2016 | 10:12:37 | Системный а | | 0,00 | Отложен | |
| 1 | 105 | 5 | 15.03.2016 | 16:42:28 | Системный а | | 0,00 | Отложен | |
| 1 | 104 | 5 | 15.03.2016 | 16:38:26 | Системный а | | 0,00 | Отложен | |
| 1 | 103 | 5 | 15.03.2016 | 16:36:42 | Системный а | | 0,00 | Отложен | |
| 1 | 102 | 5 | 15.03.2016 | 16:35:20 | Системный а | | 0,00 | Отложен | |
| 1 | 101 | 5 | 15.03.2016 | 16:22:56 | Системный а | ПР | 0,00 | Отложен | |
| 1 | 99 | 5 | 26.02.2016 | 9:36:55 | Системный а | ПР | 0,00 | Отложен | |
| 1 | 98 | 5 | 26.02.2016 | 9:36:55 | Системный а | ПР | 0,00 | Отложен | |

5. Зарегистрируйте поступившие товары (см. раздел «Регистрация товаров»).

6. Закройте документ.

7.30. Документы коррекции

Во Frontol определены документы коррекции, которые служат для внесения изменений в выполненные расчеты. Могут быть созданы документы коррекции прихода и коррекции расхода. Для документов данного типа запрещены все виды скидок. Документы коррекции невозможно создать из внешних источников: ТСД, накладной, внешнего заказа.

Для того чтобы создать новый документ коррекции прихода / расхода, выполните следующее.

1. Нажмите кнопку , выберите пункт «Новый документ».

2. Выберите соответствующий вид документа: «Коррекция прихода» или «Коррекция расхода».

| Код | Наименование |
|-----|------------------------|
| 1 | ПРОДАЖА |
| 2 | ВОЗВРАТ |
| 5 | ВНЕСЕНИЕ |
| 6 | ВЫПЛАТА |
| 16 | РАСХОД ТОВАРОВ |
| 17 | ИНВЕНТАРИЗАЦИЯ |
| 21 | ПРИХОД ТОВАРОВ |
| 22 | Вскрытие тары |
| 23 | Коррекция прихода |
| 24 | Коррекция расхода |
| 25 | Переоценка |
| 26 | Предоплата |
| 27 | Возврат предоплаты |
| 28 | Оплата кредита |
| 29 | Возврат оплаты кредита |

3. В открывшемся окне заполните реквизиты документа коррекции прихода / расхода.

| Реквизиты документа коррекции прихода | |
|---------------------------------------|--------------------------|
| Тип коррекции | Самостоятельная операция |
| Дата документа основания | 26.10.2018 |
| Номер документа основания | 5202 |
| Наименование основания | 26.10.18 акт №203 |
| OK Отмена | |

4. Нажмите кнопку [OK]. Зарегистрируйте позицию по свободной цене, равной сумме корректировки.

При регистрации позиции если администратором настроено несколько налоговых групп, появится окно выбора необходимой группы.

| Код | Наименование |
|-----|--------------|
| 8 | Без НДС |
| 1 | НДС 0% |
| 5 | НДС 20/120 |
| 2 | НДС 10% |
| 3 | НДС 20% |
| 4 | НДС 20% |
| 7 | По умолчанию |



Выбор налоговой группы обязателен для возможности регистрации в чеке позиции с суммой.



В документе коррекции невозможно зарегистрировать больше одной позиции.

5. Позицию можно удалить из документа, нажав кнопку .

6. Нажмите кнопку  и выберите фискальный тип оплаты.



В документе коррекции можно зарегистрировать несколько типов фискальной оплаты только в случае оплаты без сдачи и только при закрытии чека в онлайн ККМ.

7. Введите сумму оплаты, равную сумме документа. Ввод суммы, отличной от суммы документа, запрещен.

8. Нажмите кнопку .

Документ коррекции можно отменить, отложить, а также для его редактирования доступна функция «Редактирование реквизитов документа». При восстановлении отложенного документа коррекции в качестве группы печати для закрытия будет выбрана группа печати, на которой был открыт документ.

7.30.1. Редактирование реквизитов документа

Чтобы внести изменения, при открытом документе коррекции нажмите , выберите пункт меню «Редактирование реквизитов документа».

В открывшемся окне введите необходимую информацию: тип коррекции, дату и номер документа основания, наименование основания.

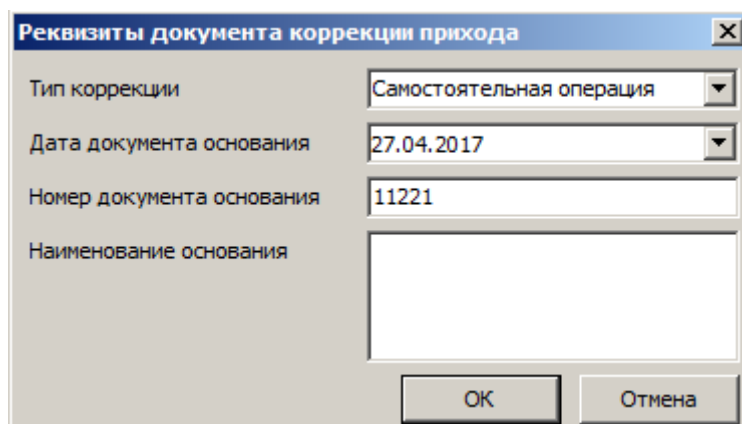

При работе с ККМ, поддерживающей протокол ФФД 1.05, корректное заполнение всех реквизитов документа коррекции обязательно.

7.31. Документы предоплаты (аванса) и возврата предоплаты (аванса)

7.31.1. Документ предоплаты или аванса

Документ предоплаты — документ, отражающий факт полной (подробнее см. в разделе «Полная предоплата») или частичной (подробнее см. в разделе «Частичная предоплата») предварительной оплаты стоимости товаров / услуг, которая впоследствии учитывается при оплате документа продажи этих товаров / услуг. Предоплата, представленная за неопределенный товар, является авансом (подробнее см. в разделе «Аванс»).

Для случая, когда итоговая сумма продажи товаров / услуг неизвестна из-за скидок, спеццен и другого, необходимо до предоплаты, в момент обращения клиента, создать документ продажи для расчета суммы документа, чтобы определиться с суммой предоплаты и с ее типом. Такой документ продажи должен быть отложен до момента полной его оплаты и отгрузки товаров или до момента предоставления оплаченной услуги (подробнее о создании документа продажи в этом случае см. в разделе «Документ продажи, оплаченный частично / полностью предоплатой (авансом)»).

В случае, если сумма предоплаты и ее тип (частичная или полная) известны без предварительного создания документа продажи, то документ продажи можно создать после создания документа предоплаты, непосредственно при передаче товаров (подробнее см. в разделе «Документ продажи, оплаченный частично / полностью предоплатой (авансом)»).

Документ продажи, оплаченный частично / полностью предоплатой (авансом)

В документе продажи необходимо зафиксировать все товары и услуги, которые клиент оплатит или оплатил частично / полностью предоплатой (авансом). Для этого выполните следующие действия.

1. Создайте документ продажи (подробнее см. в разделе «Открытие документа»).
2. Зарегистрируйте товары / услуги любым способом, описанным ранее в разделе «Регистрация товаров». Также введите бонусную карту в случае ее использования, ручные скидки при необходимости.

| Сканер Canon CanoScan 900F Mark II | | | | | 0,00 | | |
|--------------------------------------|------------------------------------|-----------|-----------------------|-----------|--------------|-----|-------------------|
| 3,000 x 14 490,00 = 43 470,00 | | | | | | | |
| Карта | Итого | Скидка | К оплате | | | | |
| | 89 023,00 | -10% | 80 120,72Рубли | | | | |
| № | Товар | Цена | Кол-во | Сумма | | | |
| 1 | Монитор Samsung C27F390FHI | 16 459,00 | 2,000 | 32 918,00 | | | |
| 2 | Лазерный принтер HP Laserjet 205 | 12 635,00 | 1,000 | 12 635,00 | | | |
| 3 | Сканер Canon CanoScan 900F Mark II | 14 490,00 | 3,000 | 43 470,00 | | | |
| | | | | | , | 0 | ✕ |
| | | | | | Штрихкод | Код | ((P)) Св. цена |
| | | | | | Выбор оплаты | | |

3. Далее перейдите в режим оплаты, нажав кнопку

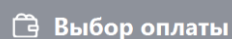

| | | | | | | |
|----------------------------|--------------------|----------------|-----------------------------------|----------|-------|--------------------|
| Осталось: 80 120,72 | | | | ☰ | ☒ | ← |
| | | | | Расчет | | 0,00 ☰ |
| Карта | Итого 89 023,00 | Скидка -10% | К оплате 80 120,72Рубли | 1 | 2 | 3 |
| Вид оплаты | | | | 4 | 5 | 6 |
| | | | | 7 | 8 | 9 |
| | | | | , | 0 | ☒ |
| | | | | Наличные | Карта | ☰☰☰ Другое |
| × | | | | ∨ | ∧ | ✓ Закреть документ |



Если документ продажи создается до предоплаты (аванса), то рекомендуется сразу ввести в список оплат сумму оплаты авансом (предоплатой).

4. В поле ввода введите сумму предоплаты (частичной или полной) или сумму аванса, нажмите кнопку [ОК], затем кнопку  и в открывшемся окне выберите строку с типом оплаты «Предоплатой (авансом)».

| Код | Наименование |
|-----|------------------------------|
| 1 | Наличными |
| 2 | Безналичными |
| 3 | Предоплатой (авансом) |
| 4 | Постоплатой (кредитом) |
| 5 | Оплата банковской картой |
| 6 | Внутренней подарочной картой |
| 7 | Внешней подарочной картой |

| | | | | | | | | | |
|---|-----|---|---|---|---|---|---|---|----|
| × | Tab | 7 | 8 | 9 | . | ← | ∧ | ∧ | OK |
| | | 4 | 5 | 6 | 0 | x | ∨ | ∨ | |
| | | 1 | 2 | 3 | | C | | | |

5. Нажмите кнопку [**ОК**]. Будет добавлена оплата соответствующего типа на введенную сумму.

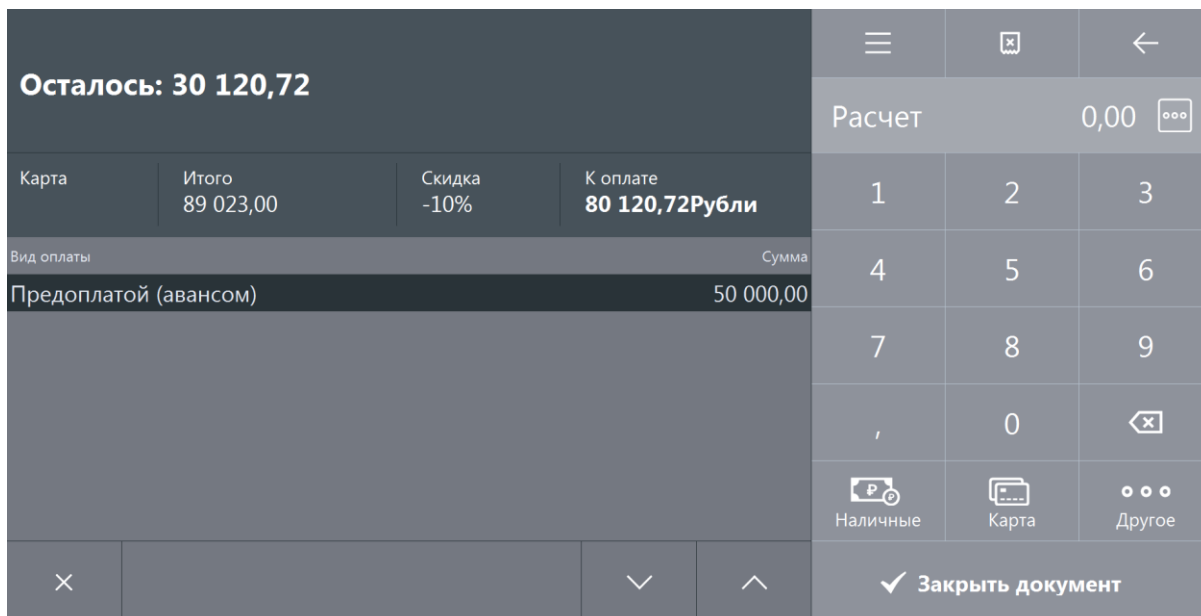

6. Если документ продажи создается до предоплаты (аванса) для определения итоговой суммы продажи с учетом всех скидок, спеццен и т. д., то необходимо его отложить, вызвав меню операций с документом нажатием на кнопку . Затем выберите пункт «Отложить» и нажмите кнопку [**ОК**] (подробнее см. в разделе «Отложить»). Данный документ следует восстановить из отложенных непосредственно при передаче товаров / оказании услуг клиенту (подробнее см. об этом в разделе «Восстановить отложенный»).
7. Если предоплата является частичной (подробнее см. в разделе «Частичная предоплата»), добавьте в список оплат другие виды оплат (наличными, электронными, банковской картой и др.). В случае полной предоплаты или аванс сразу переходите к пункту 8.

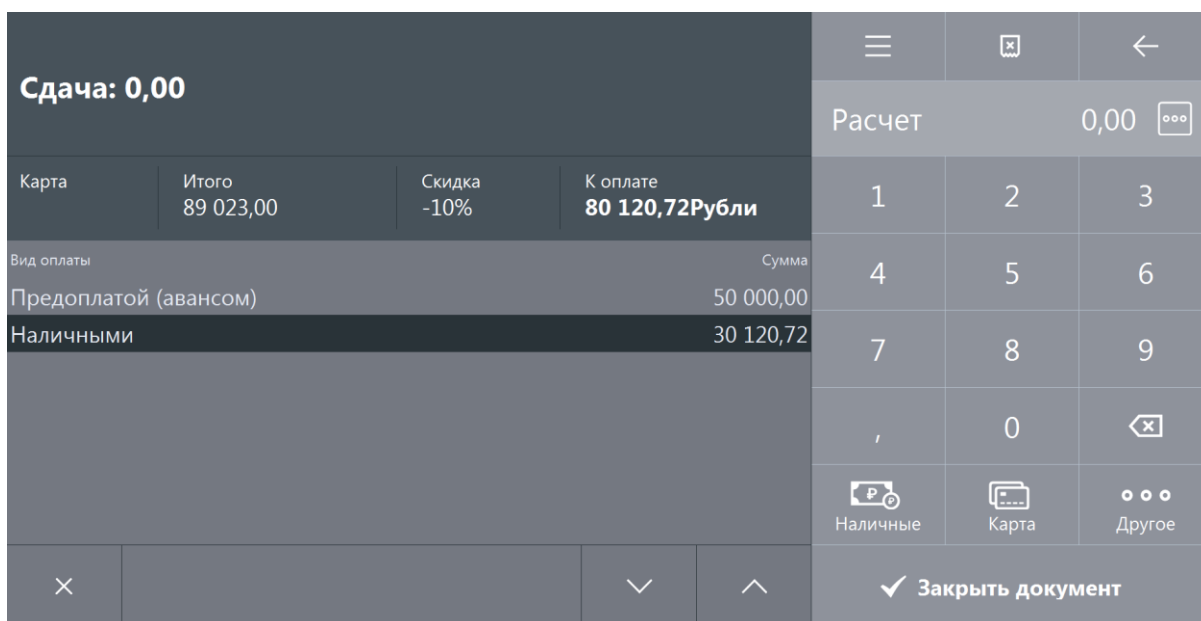

8. После полной оплаты закройте документ нажатием кнопки



Частичная предоплата

При внесении клиентом частичной предварительной оплаты товаров / услуг необходимо создать документ предоплаты с типом «частичная». Для этого выполните следующее.

1. Нажмите на кнопку .
2. В диалоговом окне выберите пункт «Новый документ».
3. Нажмите кнопку [**ОК**]. При этом откроется окно выбора вида документа.

| Код | Наименование |
|-----|-------------------------------|
| 16 | РАСХОД ТОВАРОВ |
| 17 | ИНВЕНТАРИЗАЦИЯ |
| 21 | ПРИХОД ТОВАРОВ |
| 22 | Вскрытие тары |
| 23 | Коррекция прихода |
| 24 | Коррекция расхода |
| 25 | Переоценка |
| 26 | Предоплата или аванс |
| 27 | Возврат предоплаты или аванса |

✖

☷

7

8

9

.

←

^

⇧

✔
ОК

Tab

☷

4

5

6

0

x

v

⇩

1

2

3

0

C

4. Выберите из списка вид документа «Предоплата или аванс». Для поиска можно воспользоваться фильтром (об использовании фильтра см. на стр. 30), фильтрующим список документов по коду или по наименованию.

5. Нажмите кнопку [**ОК**]. Откроется окно выбора типа предоплаты.

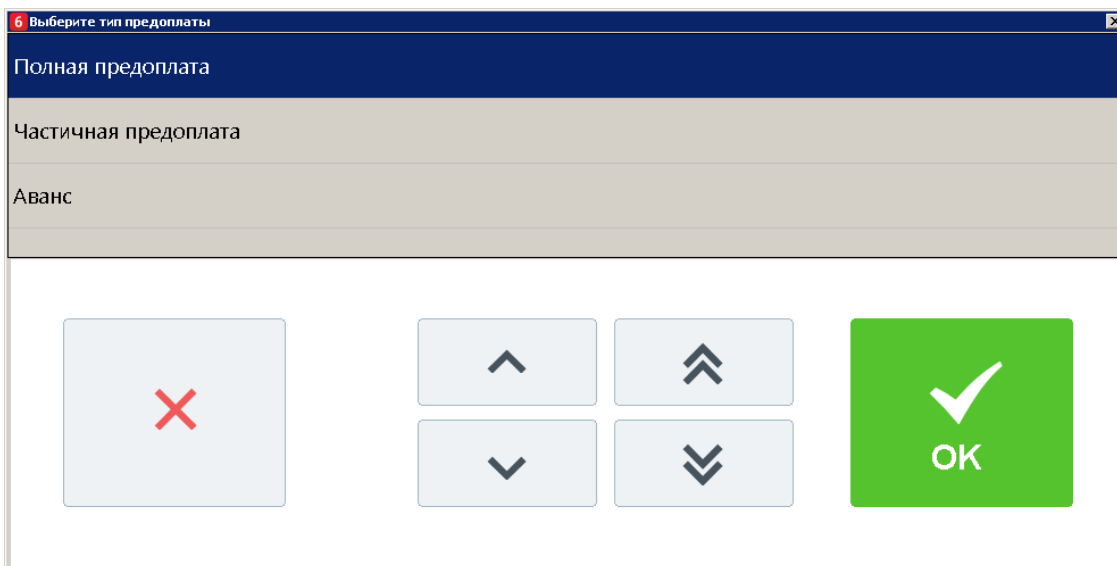

6. Выберите вариант «Частичная предоплата» и нажмите кнопку [**ОК**]. Появится сообщение о необходимости добавления товаров / услуг в документ предоплаты (если документ создан не на основании внешнего).

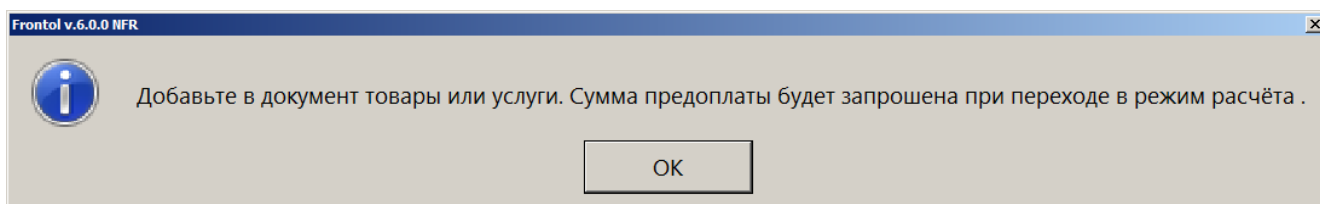

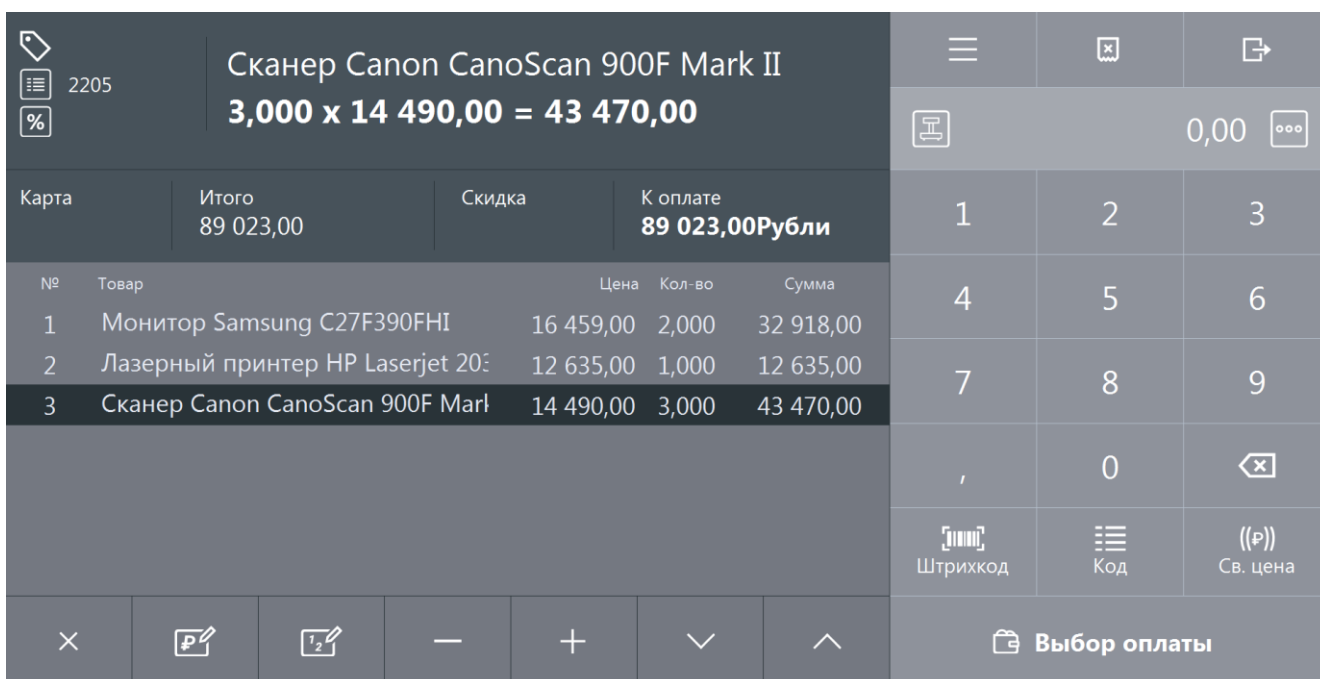

7. Нажмите кнопку [**ОК**]. Зарегистрируйте товары / услуги любым способом, указанным в разделе «Регистрация товаров».

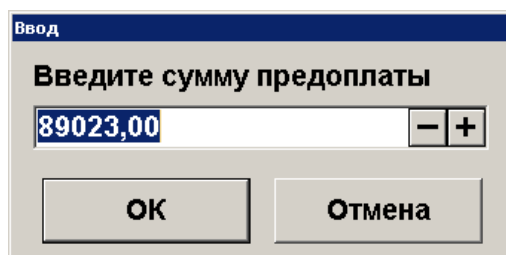

8. Нажмите кнопку  **Выбор оплаты**. Откроется окно ввода суммы предоплаты.



9. Введите сумму предоплаты и нажмите кнопку [**ОК**]. Frontol перейдет в режим оплаты.

| | | | | | | |
|----------------------------|--------------------|--------|-----------------------------------|--|---|----------|
| Осталось: 31 000,00 | | | | ☰ | ☒ | ← |
| | | | | Расчет | | 0,00 ☰ |
| Карта | Итого 31 000,00 | Скидка | К оплате 31 000,00Рубли | 1 | 2 | 3 |
| Вид оплаты | | | | 4 | 5 | 6 |
| | | | | 7 | 8 | 9 |
| | | | | , | 0 | ☒ |
| | | | |  Наличные |  Карта | ☰ Другое |
| × | | | ∨ | ∧ | ✓ Закреть документ | |

10. Документ предоплаты можно оплатить наличными, банковской картой, QR-кодом и внешней оплатой. Подробнее процесс расчета описан в разделе «Расчет». После оплаты все виды оплаты с суммами будут указаны в табличной части окна расчета.

| | | | | | | |
|--------------------|--------------------|--------|-----------------------------------|---------------------------|-------|--------|
| Сдача: 0,00 | | | | ☰ | ☒ | ← |
| | | | | Расчет | | 0,00 ☐ |
| Карта | Итого 31 000,00 | Скидка | К оплате 31 000,00Рубли | 1 | 2 | 3 |
| Вид оплаты | | | | 4 | 5 | 6 |
| Наличные | | | | 31 000,00 | | |
| | | | | 7 | 8 | 9 |
| | | | | , | 0 | ☒ |
| | | | | Наличные | Карта | ☰ |
| | | | | ☑ Закреть документ | | |

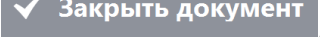
11. Для закрытия документа нажмите кнопку . При соответствующих настройках будет напечатан чек, который необходимо выдать клиенту.

Полная предоплата

Полная предоплата составляет полную стоимость покупаемых товаров / услуг с учетом скидок, бонусов, спеццен и т. д. Создание документа полной предоплаты отличается от создания документа частичной предоплаты только на этапе выбора типа предоплаты (см. пункт 5 раздела «Частичная предоплата»). В случае полной предоплаты необходимо выбрать вариант «Полная предоплата».

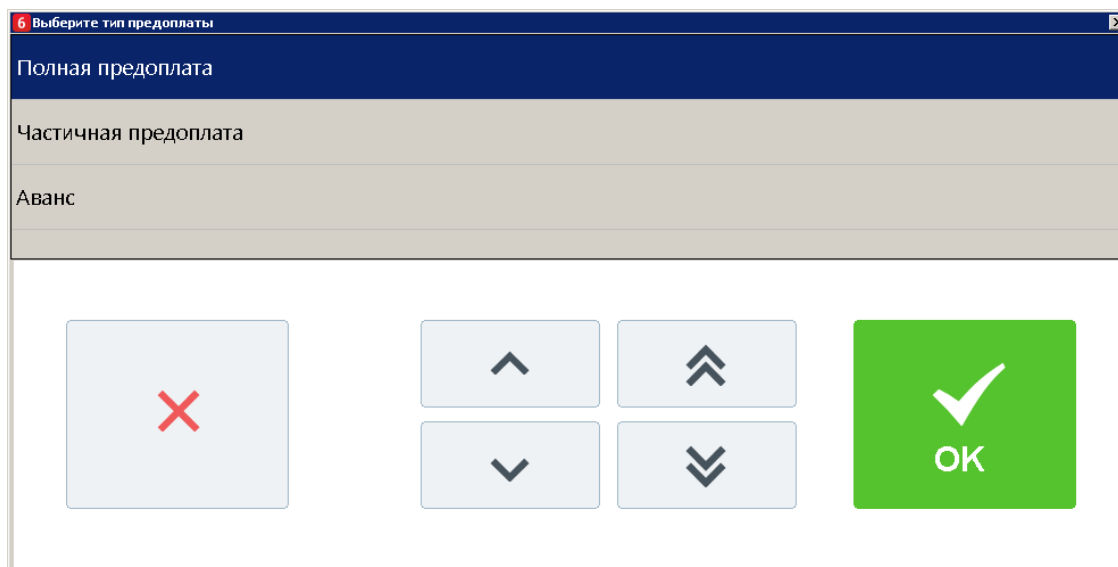

Общая сумма полной предоплаты должна совпадать с итоговой суммой по видам оплат «Предоплатой (авансом)» созданного далее документа продажи (см. раздел «Документ продажи, оплаченный частично / полностью предоплатой (авансом)») или отложенного документа продажи, созданного до предоплаты с целью определения суммы с учетом скидок, спеццен и т. д.

Аванс

Тип предоплаты «Аванс» отличается от частичной или полной предоплаты только возможностью создания документа предоплаты за неопределенный товар по свободной цене. Для создания документа аванса выполните следующее.

1. Нажмите на кнопку .
2. В диалоговом окне выберите пункт «Новый документ».

3. Нажмите на кнопку [**ОК**]. При этом откроется окно выбора вида документа.

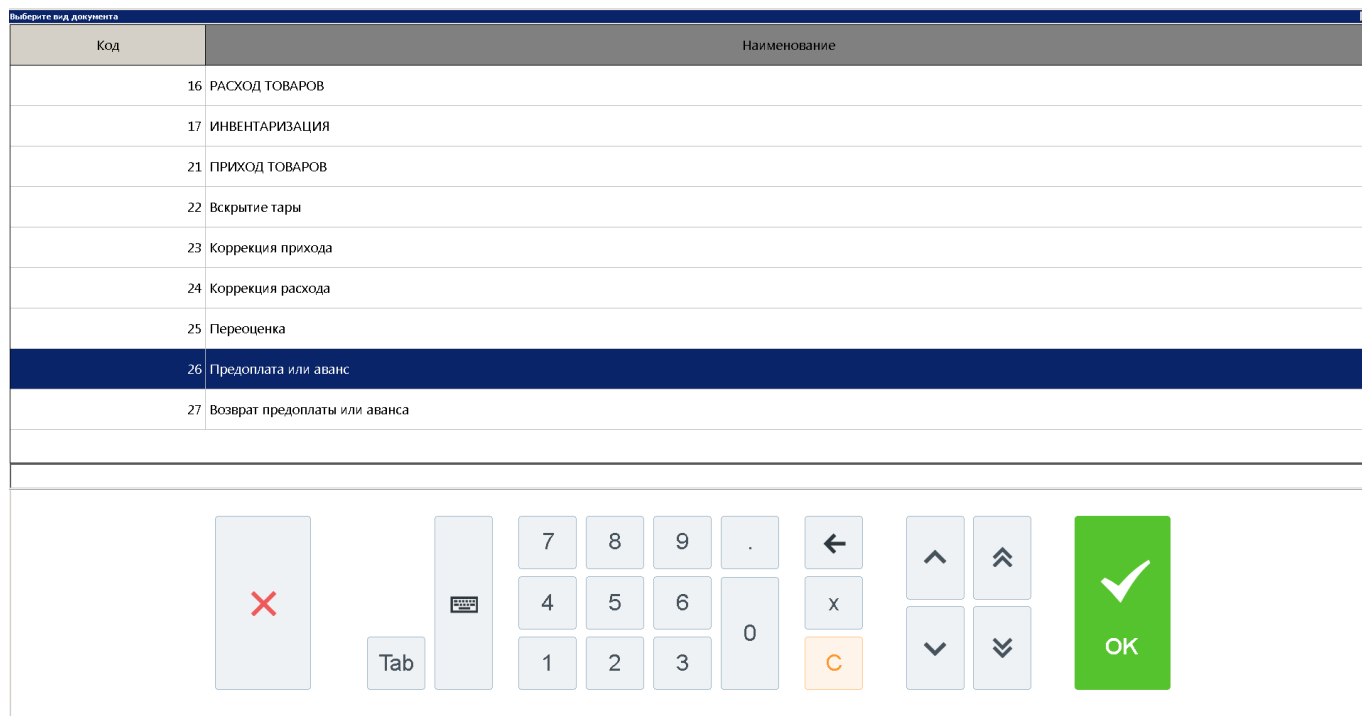

4. Выберите из списка вид документа «Предоплата или аванс». Для поиска можно воспользоваться фильтром (об использовании фильтра см. на стр. 30), фильтрующим список документов по коду или по наименованию.

5. Нажмите кнопку [**ОК**]. Откроется окно выбора типа предоплаты.

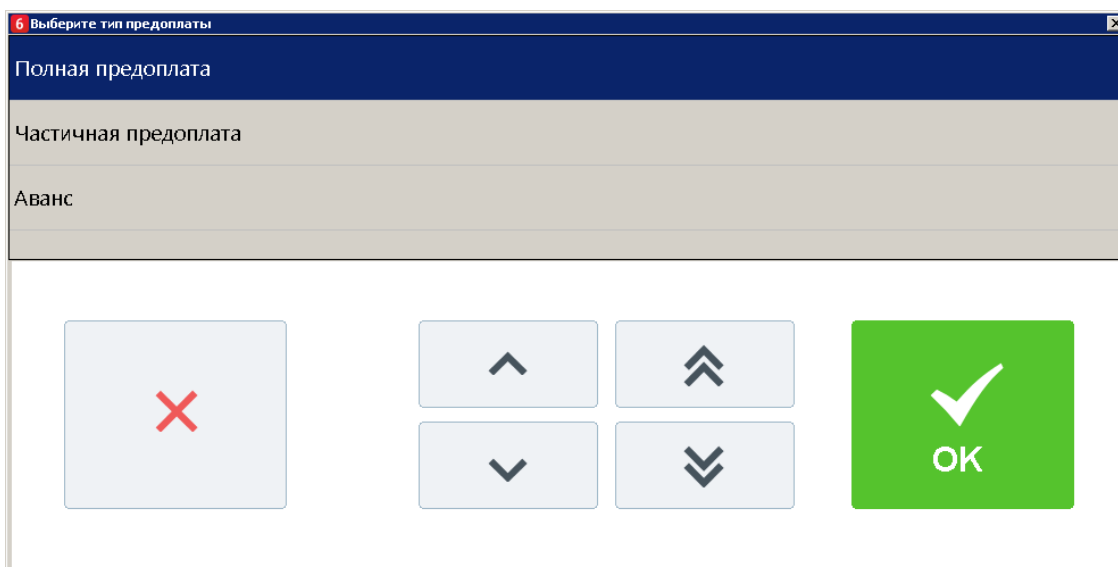

6. Выберите вариант «Аванс» и нажмите кнопку [**ОК**]. Появится окно ввода суммы аванса.

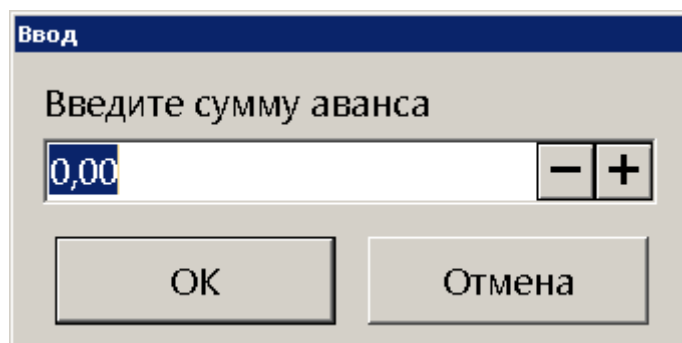

Ввод

Введите сумму аванса

0,00

ОК Отмена

Введите сумму аванса и нажмите кнопку [**ОК**]. После этого будет автоматически зарегистрирована позиция по свободной цене с введенной ранее суммой аванса.

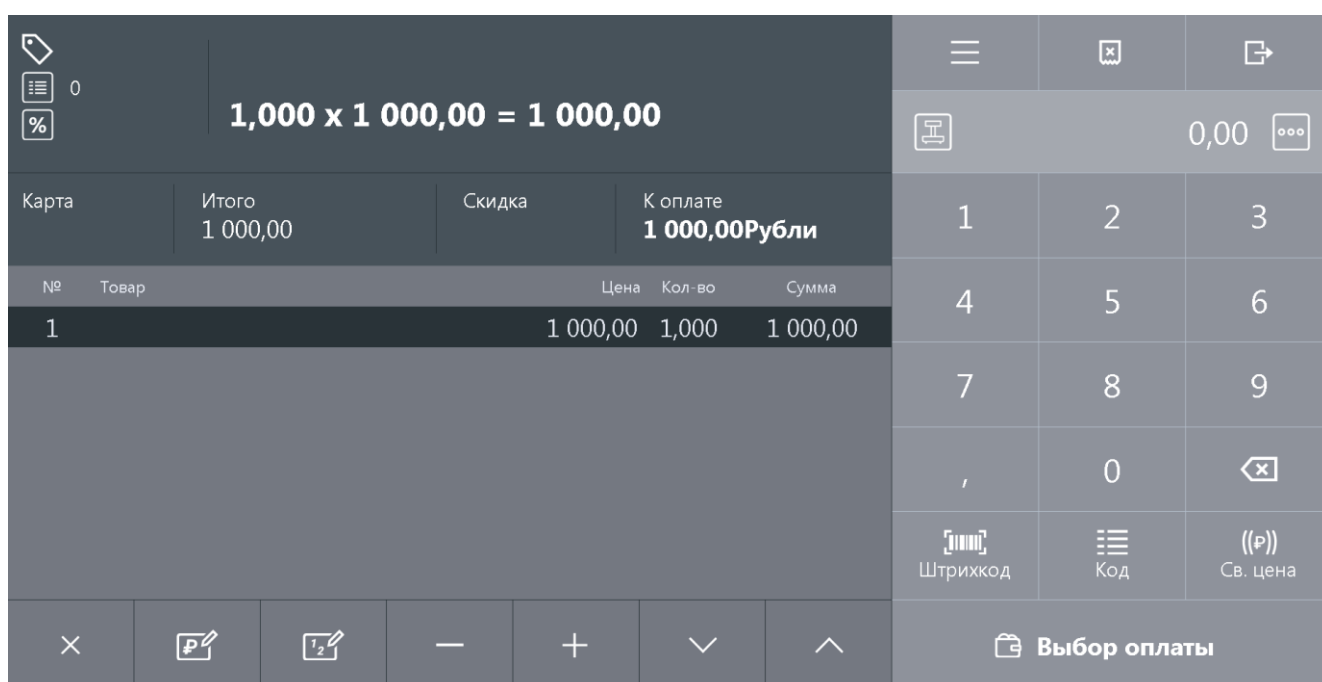

1,000 x 1 000,00 = 1 000,00

| № | Товар | Цена | Кол-во | Сумма |
|---|-------|----------|--------|----------|
| 1 | | 1 000,00 | 1,000 | 1 000,00 |

Коплате **1 000,00Рубли**

0,00

Штрихкод Код Св. цена

Выбор оплаты

При необходимости в документе можно также зарегистрировать товары из справочника.

7. Нажмите кнопку  **Выбор оплаты**. Frontol перейдет в режим оплаты.

| | | | | | | |
|---------------------------|-------------------|--------|----------------------------------|----------|-------|---------------------------|
| Осталось: 1 000,00 | | | | ☰ | 🗑️ | ← |
| | | | | Расчет | | 0,00 ☰ |
| Карта | Итого 1 000,00 | Скидка | К оплате 1 000,00Рубли | 1 | 2 | 3 |
| Вид оплаты | | | | Сумма | | |
| | | | | 4 | 5 | 6 |
| | | | | 7 | 8 | 9 |
| | | | | , | 0 | ⌫ |
| | | | | 🇷🇺 | 🗑️ | ☰ |
| | | | | Наличные | Карта | Другое |
| ✕ | | | | ∨ | ∧ | ✓ Закреть документ |

8. Документ аванса можно оплатить наличными, банковской картой, QR-кодом и внешней оплатой. Подробнее процесс расчета описан в разделе «Расчет» на стр. 142. После оплаты все виды оплаты с суммами будут указаны в табличной части окна расчета.

| | | | | | | |
|--------------------|-------------------|--------|----------------------------------|----------|-------|---------------------------|
| Сдача: 0,00 | | | | ☰ | 🗑️ | ← |
| | | | | Расчет | | 0,00 ☰ |
| Карта | Итого 1 000,00 | Скидка | К оплате 1 000,00Рубли | 1 | 2 | 3 |
| Вид оплаты | | | | Сумма | | |
| Наличными | | | | 1 000,00 | | |
| | | | | 4 | 5 | 6 |
| | | | | 7 | 8 | 9 |
| | | | | , | 0 | ⌫ |
| | | | | 🇷🇺 | 🗑️ | ☰ |
| | | | | Наличные | Карта | Другое |
| ✕ | | | | ∨ | ∧ | ✓ Закреть документ |

9. Для закрытия документа нажмите кнопку  **Закреть документ**. При соответствующих настройках будет напечатан чек, который можно выдать клиенту.

Предоплата на основании

Для создания документа полной или частичной предоплаты на основании отложенного / зарезервированного документа продажи, содержащего товары / услуги для внесения предоплаты, необходимо выполнить следующее.



Для создания документа предоплаты на основании необходимо наличие соответствующих прав, настроенных администратором: «Права/Документ предоплаты/Открытие полной / частичной предоплаты на основании».

1. Нажмите кнопку .
2. В диалоговом окне выберите пункт «Новый документ».
3. Нажмите кнопку [**ОК**]. При этом откроется окно выбора вида документа.

| Код | Наименование |
|-----|-------------------------------|
| 16 | РАСХОД ТОВАРОВ |
| 17 | ИНВЕНТАРИЗАЦИЯ |
| 21 | ПРИХОД ТОВАРОВ |
| 22 | Вскрытие тары |
| 23 | Коррекция прихода |
| 24 | Коррекция расхода |
| 25 | Переоценка |
| 26 | Предоплата или аванс |
| 27 | Возврат предоплаты или аванса |

✖

Tab

7

8

9

.

←

^

⤴

4

5

6

x

0

v

⤵

1

2

3

C

✓
ОК

4. Выберите из списка вид документа «Предоплата или аванс». Для поиска можно воспользоваться фильтром (об использовании фильтра см. на стр. 30), фильтрующим список документов по коду или по наименованию.

5. Нажмите кнопку [**ОК**]. Откроется окно выбора типа предоплаты.

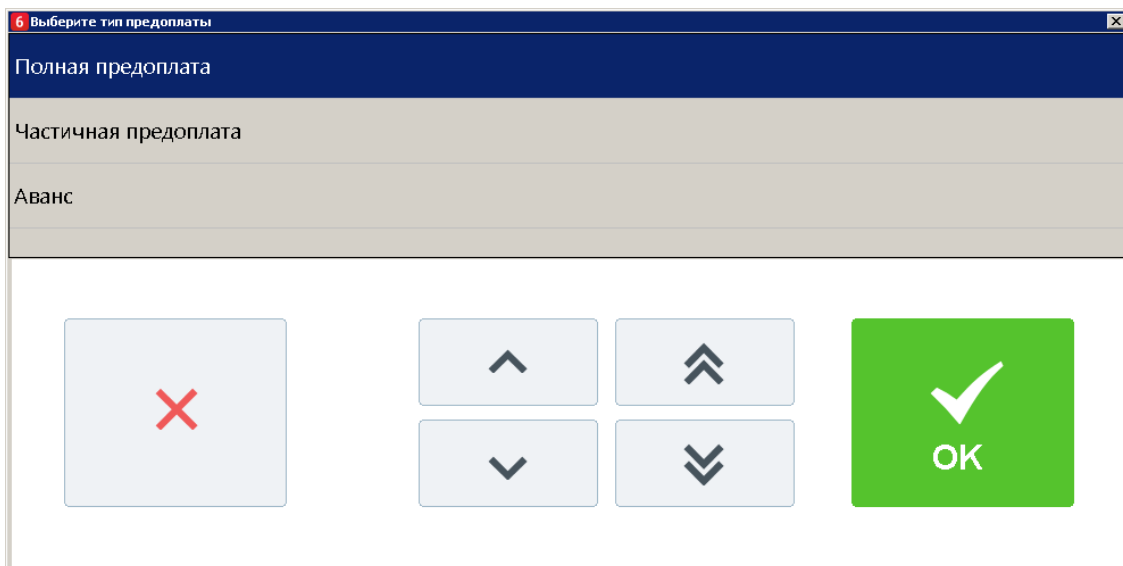

6. Если был выбран тип «Полная предоплата» или «Частичная предоплата», то отобразится окно выбора.

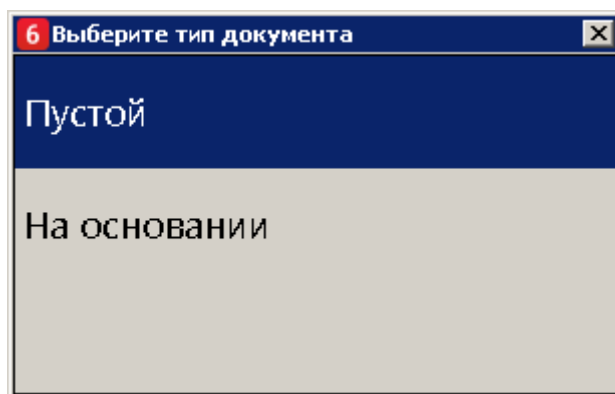

7. Выберите тип документа «На основании». Отобразится окно для выбора документа основания из списка.

| № РМ | № док. | № смены | Дата | Время | Владелец | Вид | Сумма | Статус | Разрез |
|------|--------|---------|------------|----------|-------------------------|-----|-----------|---------|--------|
| 1 | 224 | 20 | 07.10.2020 | 7:18:18 | Системный администратор | ПР | 43 854,00 | Отложен | |
| 1 | 216 | 19 | 06.10.2020 | 8:38:07 | Системный администратор | ПР | 3 000,00 | Отложен | |
| 1 | 212 | 19 | 06.10.2020 | 8:01:31 | Системный администратор | ПР | 15 000,00 | Отложен | |
| 1 | 210 | 19 | 06.10.2020 | 8:00:01 | Системный администратор | ПР | 15 000,00 | Отложен | |
| 1 | 206 | 19 | 06.10.2020 | 7:19:10 | Системный администратор | ПР | 3 000,00 | Отложен | |
| 1 | 205 | 19 | 06.10.2020 | 7:18:39 | Системный администратор | ПР | 6,80 | Отложен | |
| 1 | 196 | 18 | 05.10.2020 | 7:19:32 | Системный администратор | ПР | 150,00 | Отложен | |
| 1 | 105 | 11 | 21.07.2020 | 10:21:52 | Системный администратор | ПР | 0,00 | Отложен | |

8. После выбора документа-основания отобразится окно с сообщением.

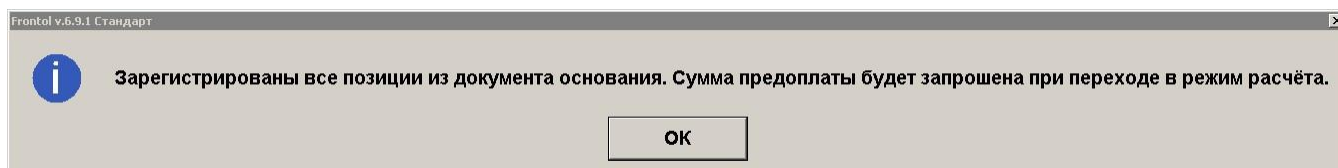

Нажмите [**ОК**], после этого отобразятся все зарегистрированные позиции из документа основания.

9. Нажмите кнопку . Откроется окно ввода суммы предоплаты.

Введите сумму предоплаты, нажмите [**ОК**]. Frontol перейдет в режим оплаты.

ПРЕДОПЛАТА ИЛИ АВАНС №

ATON Frontol v.6.9.1 Стандарт

Осталось: 1 500,00

| | | | |
|-------|-------------------|--------|------------------------------|
| Карта | Итого 1 500,00 | Скидка | К оплате 1 500,00р |
|-------|-------------------|--------|------------------------------|

Вид оплаты Сумма

Расчет 0, ...

| | | |
|----------|-------|----------------|
| 1 | 2 | 3 |
| 4 | 5 | 6 |
| 7 | 8 | 9 |
| , | 0 | ✕ |
| Наличные | Карта | Другое |

✓ Закрывать документ

Системный администратор РМ № 1 22:57 RU | 07.10.20 08:13:41

Документ предоплаты можно оплатить наличными, банковской картой, QR-кодом и внешней оплатой. Подробнее процесс расчета описан в разделе «Расчет» на стр. 142.

10. После оплаты все виды оплаты с суммами будут указаны в табличной части окна расчета.

ПРЕДОПЛАТА ИЛИ АВАНС №

ATON Frontol v.6.9.1 Стандарт

Сдача: 0,00

| | | | |
|-------|-------------------|--------|------------------------------|
| Карта | Итого 1 500,00 | Скидка | К оплате 1 500,00р |
|-------|-------------------|--------|------------------------------|

Вид оплаты Сумма

| | |
|-----------|----------|
| Наличными | 1 500,00 |
|-----------|----------|

Расчет 0, ...

| | | |
|----------|-------|----------------|
| 1 | 2 | 3 |
| 4 | 5 | 6 |
| 7 | 8 | 9 |
| , | 0 | ✕ |
| Наличные | Карта | Другое |

✓ Закрывать документ

Системный администратор РМ № 1 22:57 RU | 07.10.20 08:13:41

11. Для закрытия документа нажмите кнопку [**Закрывать документ**]. При соответствующих настройках будет напечатан чек, который необходимо выдать клиенту.

7.31.2. Документ возврата предоплаты или аванса

Документ возврата предоплаты или аванса — документ, отражающий факт возврата товара, который был предварительно оплачен, с возвратом выплаченной в качестве предоплаты (аванса) суммы клиенту.

Механизм работы для возврата предоплаты (аванса) аналогичен документу возврата без основания. Для того чтобы создать документ возврата предоплаты (аванса) необходимо выполнить следующие действия.

1. Нажать на кнопку .
2. В диалоговом окне выбрать пункт меню «Новый документ».
3. Нажать кнопку [ОК]. При этом откроется окно выбора вида документа.

| Код | Наименование |
|-----|-------------------------------|
| 17 | ИНВЕНТАРИЗАЦИЯ |
| 21 | ПРИХОД ТОВАРОВ |
| 22 | Вскрытие тары |
| 23 | Коррекция прихода |
| 24 | Коррекция расхода |
| 25 | Переоценка |
| 26 | Предоплата или аванс |
| 27 | Возврат предоплаты или аванса |
| 28 | Оплата кредита |

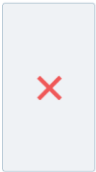



| | | | | |
|---|---|---|---|---|
| 7 | 8 | 9 | . | ← |
| 4 | 5 | 6 | 0 | x |
| 1 | 2 | 3 | ↻ | |

| | |
|---|---|
| ↑ | ⇧ |
| ↓ | ⇩ |



4. Выбрать из списка вид документа «Возврат предоплаты или аванса». Для поиска можно воспользоваться фильтром (об использовании фильтра см. на стр. 30), фильтрующим список документов по коду или по наименованию.

5. Нажать кнопку [**OK**]. Откроется окно выбора типа возврата предоплаты.

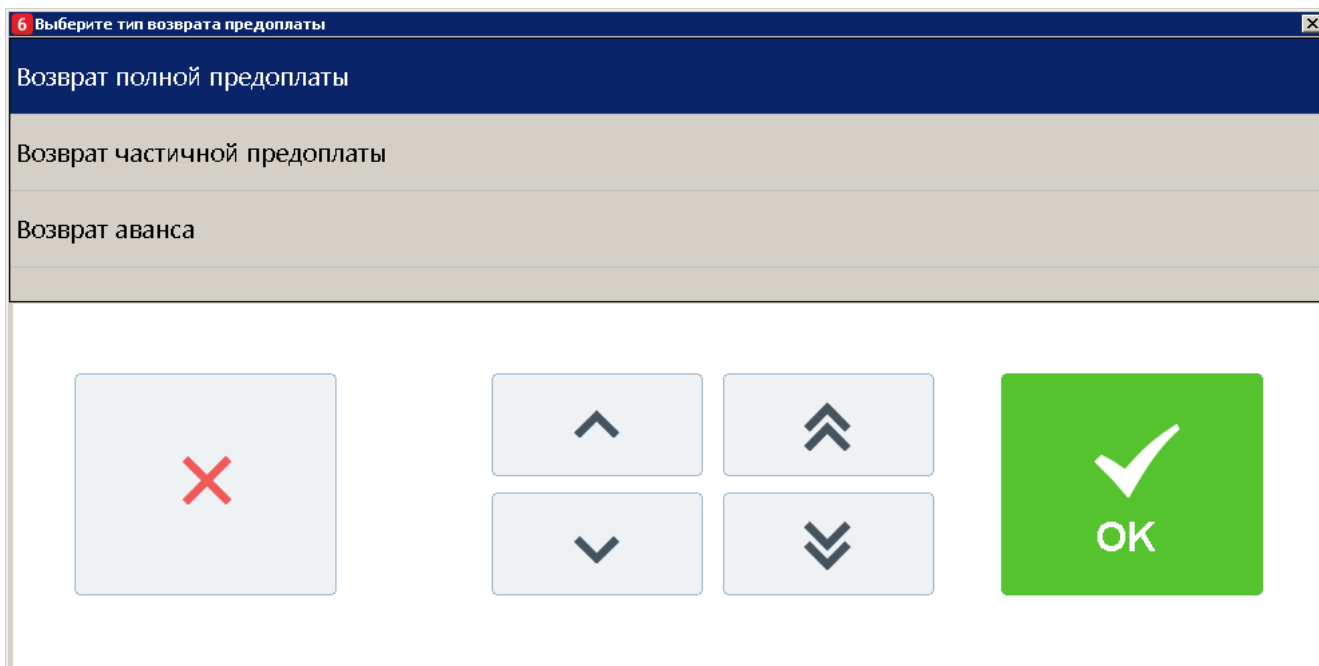

6. Выбрать нужный вариант и нажать кнопку [**OK**]. Если выбран возврат полной или частичной предоплаты, то появится сообщение о необходимости добавления товаров / услуг в документ возврата предоплаты (если документ создан не на основании внешнего).

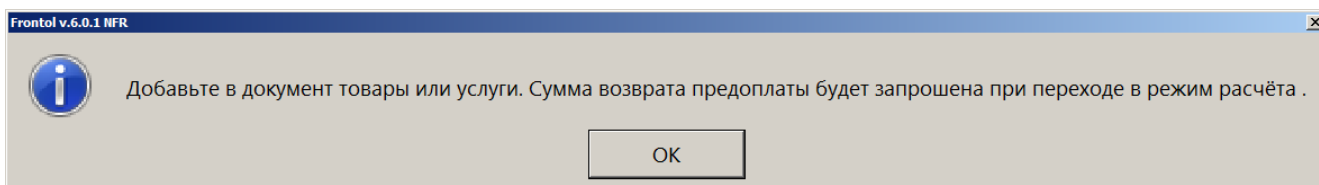

После выбора типа возврата «Возврат аванса» откроется окно ввода суммы возврата аванса.

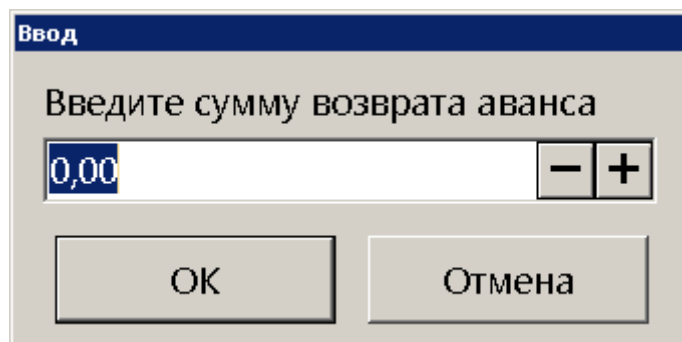

7. Нажать кнопку [**OK**] или ввести сумму возврата аванса и нажать после этого кнопку [**OK**]. Для полной или частичной предоплаты необходимо зарегистрировать товары / услуги любым способом, указанным в разделе «Регистрация товаров».

| Сканер Canon CanoScan 900F Mark II | | | | | 0,00 | | |
|--|------------------------------------|-----------|-----------------------|-----------|--------------|-----|-------------------|
| 3,000 x 14 490,00 = 43 470,00 | | | | | | | |
| Карта | Итого | Скидка | К оплате | | 1 | 2 | 3 |
| | 89 023,00 | | 89 023,00Рубли | | | | |
| № | Товар | Цена | Кол-во | Сумма | 4 | 5 | 6 |
| 1 | Монитор Samsung C27F390FHI | 16 459,00 | 2,000 | 32 918,00 | 7 | 8 | 9 |
| 2 | Лазерный принтер HP Laserjet 203 | 12 635,00 | 1,000 | 12 635,00 | , | 0 | ⌫ |
| 3 | Сканер Canon CanoScan 900F Mark II | 14 490,00 | 3,000 | 43 470,00 | Штрихкод | Код | ((P)) Св. цена |
| | | | | | Выбор оплаты | | |
| × ✍ 1/2 − + ∨ ∧ | | | | | | | |

Для документа возврата аванса после ввода суммы возврата будет автоматически зарегистрирована позиция по свободной цене с введенной ранее ценой.

| 1,000 x 1 000,00 = 1 000,00 | | | | | 0,00 | | |
|--|----------|----------|----------------------|----------|--------------|-----|-------------------|
| Карта | Итого | Скидка | К оплате | | 1 | 2 | 3 |
| | 1 000,00 | | 1 000,00Рубли | | | | |
| № | Товар | Цена | Кол-во | Сумма | 4 | 5 | 6 |
| 1 | | 1 000,00 | 1,000 | 1 000,00 | 7 | 8 | 9 |
| | | | | | , | 0 | ⌫ |
| | | | | | Штрихкод | Код | ((P)) Св. цена |
| | | | | | Выбор оплаты | | |
| × ✍ 1/2 − + ∨ ∧ | | | | | | | |

8. Нажать кнопку  **Выбор оплаты**. Откроется окно ввода суммы возврата предоплаты (только для частичной и полной предоплаты).

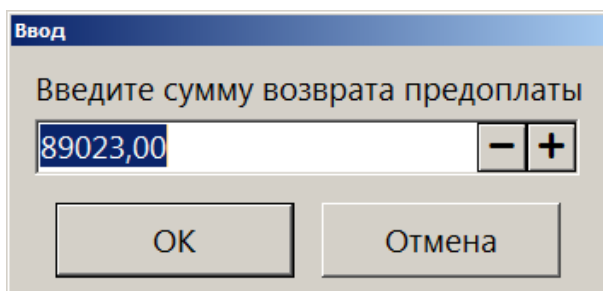

9. Ввести сумму возврата предоплаты (только для частичной или полной предоплаты) и нажать кнопку [**ОК**]. Frontol перейдет в режим оплаты.

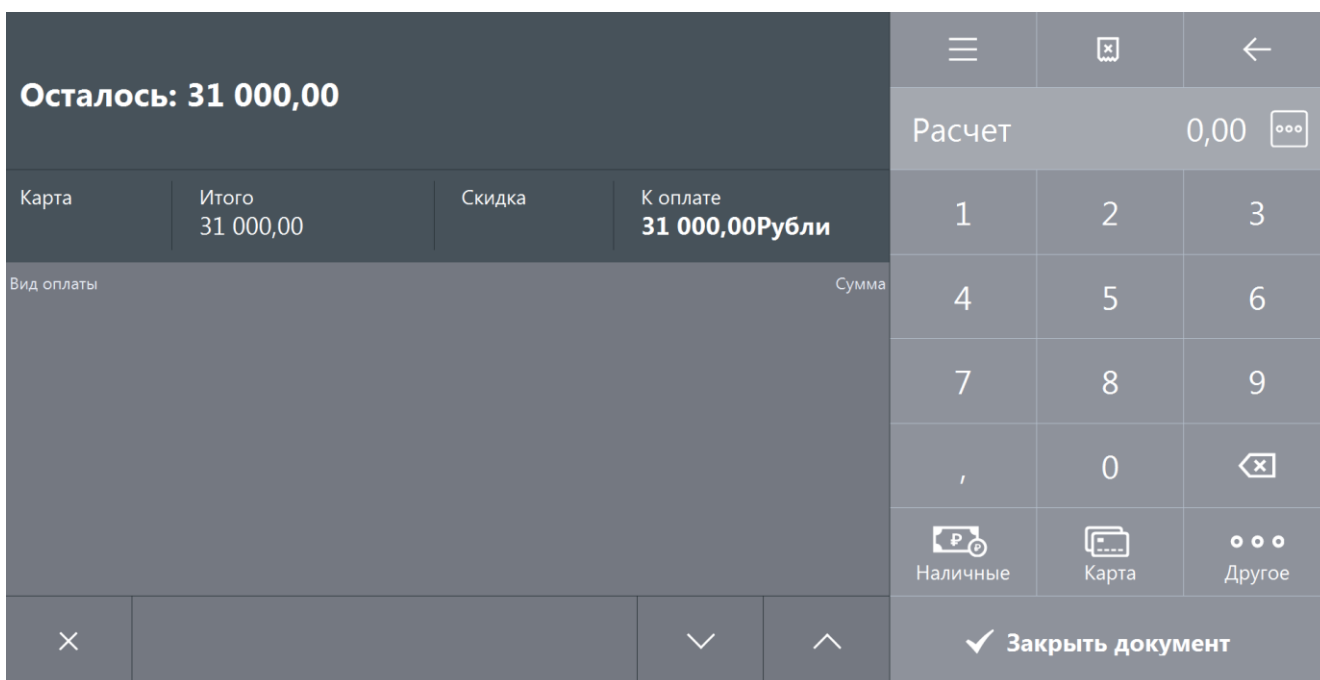

10. Оплата и закрытие документа возврата предоплаты (аванса) происходит так же, как и оплата и закрытие документа продажи (см. раздел «[Закрытие документа](#)»), за исключением того, что в режиме оплаты доступны только оплата наличными, банковской картой, QR-кодом и внешняя оплата.

7.31.3. Документ зачета или возврата предоплаты (аванса) за расчетный период

В соответствии с 54-ФЗ кассир может не выдавать кассовый чек клиенту при расчетах в виде зачета или возврата предоплаты и (или) авансов, ранее внесенных клиентом за различные виды услуг. В этом случае продавец может сформировать один кассовый чек, содержащий сведения о всех таких расчетах, совершенных в течение суток либо за расчетный период, не превышающий календарного месяца или установленный законодательством РФ (но не позднее первого рабочего дня, следующего за днем окончания расчетного периода).

Работа в таком чеке, документе зачета или возврата предоплаты (аванса) за расчетный период аналогична работе с обычными документами продажи, возврата и возврата предоплаты (аванса), за следующими исключениями:

- вызов функции «Ввод телефона или электронной почты клиента» в таком документе недоступен;
- документ продажи / возврата можно оплатить только видом оплаты с фискальным способом оплаты «Предоплатой (авансом)»;
- документ возврата предоплаты (аванса) может быть оплачен только видами оплат с операциями во Frontol «Оплата наличными», «Оплата банковской картой или QR-кодом» и «Пользовательская» (подробнее об операциях во Frontol см. в документе «Руководство администратора») и фискальным способом оплаты, отличным от «Онлайн-касса не используется», «Предоплатой (авансом)» и «Постоплатой (кредитом)».

7.32. Документы оплаты кредита и возврата оплаты кредита

7.32.1. Документ оплаты кредита

Документ оплаты кредита — документ, отражающий факт оплаты кредита (внутренней рассрочки от магазина), который магазин предоставил покупателю за товары / услуги. В этом случае покупатель частично оплачивает (или не оплачивает совсем) товары / услуги в момент их приобретения (отгрузки) / предоставления, а оставшуюся часть суммы (или всю сумму) документа выплачивает позже.

Прежде всего, необходимо оформить документ продажи на все приобретаемые товары и услуги и оплатить его полностью или частично кредитом. Для этого создайте документ продажи (подробнее см. в разделе «Открытие документа») и зарегистрируйте товары / услуги любым способом, описанным ранее в разделе «Регистрация товаров». Введите бонусную карту, в случае ее использования, ручные скидки при необходимости.

| | | | | | | | | | | | |
|--------------|------------------------------------|-----------|-----------------------|--|---|---|-------|----------|----------------|-----|--|
| 2205 -10% | | | | Сканер Canon CanoScan 900F Mark II 1,000 x 14 490,00 = 14 490,00 | | | ☰ | ✕ | 📄 | | |
| | | | | | | | 📄 | 0,00 | ⋮ | | |
| Карта | Итого | Скидка | К оплате | | | | | | | | |
| | 43 584,00 | -10% | 39 225,60Рубли | 1 | 2 | 3 | | | | | |
| № | Товар | Цена | Кол-во | Сумма | 4 | 5 | 6 | | | | |
| 1 | Монитор Samsung C27F390FHI | 16 459,00 | 1,000 | 16 459,00 | 7 | 8 | 9 | | | | |
| 2 | Лазерный принтер HP Laserjet 203 | 12 635,00 | 1,000 | 12 635,00 | , | 0 | ✕ | | | | |
| 3 | Сканер Canon CanoScan 900F Mark II | 14 490,00 | 1,000 | 14 490,00 | 📄 | ☰ | ((P)) | Св. цена | | | |
| | | | | | | | | | Штрихкод | Код | |
| | | | | | | | | | 👛 Выбор оплаты | | |

Далее необходимо оплатить документ частично (или полностью) кредитом, частично принятыми платежами (подробнее об оплате документа см. в разделе «[Расчет](#)»).

| | | | |
|------------------------|---------------------------|-----------------------------------|--------------------|
| Сдача: 0,00 | | | |
| Карта: Скидка: -10% | Итого 43 584,00 | К оплате 39 225,60Рубли | Расчет 0,00 |
| Вид оплаты | | | Сумма |
| Наличные | | | 19 225,60 |
| Кредитом | | | 20 000,00 |

Закреть документ

Для закрытия документа нажмите кнопку

В соответствии с договором о предоставлении рассрочки или с договоренностью между клиентом и магазином в ином виде покупатель разово или в несколько приемов должен оплатить выданный ему кредит (рассрочку). Такую оплату необходимо отразить в документе оплаты кредита. Для этого выполните следующее.

1. Нажмите кнопку

- В диалоговом окне выберите пункт «Новый документ».
- Нажмите кнопку [**ОК**]. При этом откроется окно выбора вида документа.

| Код | Наименование |
|-----|------------------------|
| 22 | Вскрытие тары |
| 23 | Коррекция прихода |
| 24 | Коррекция расхода |
| 25 | Переоценка |
| 26 | Предоплата |
| 27 | Возврат предоплаты |
| 28 | Оплата кредита |
| 29 | Возврат оплаты кредита |

- Выберите из списка вид документа «Оплата кредита». Для поиска можно воспользоваться фильтром (об использовании фильтра см. на стр. 30), фильтрующим список документов по коду или по наименованию.
- Нажмите кнопку [**ОК**]. При настроенном администратором праве «Права\Документ оплаты кредита\Открытие нового на основании» после выбора из списка вида документа появится окно выбора.



- Появится сообщение о необходимости добавления товаров / услуг в документ оплаты кредита (если выбран тип документа «Пустой» или право не настроено, и документ создается пустым по умолчанию).

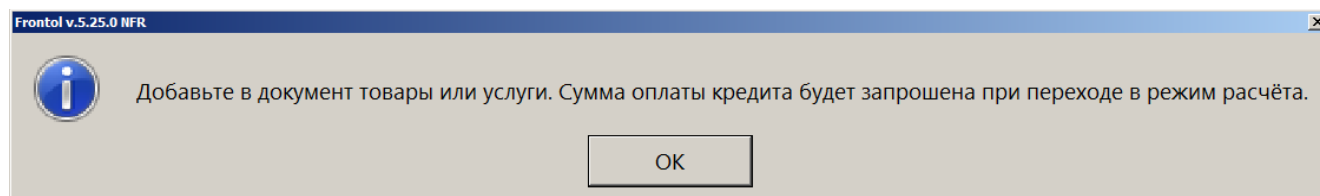

7. Нажмите кнопку [**ОК**]. Зарегистрируйте товары / услуги любым способом, указанным в разделе «Регистрация товаров».

Сканер Canon CanoScan 900F Mark II
1,000 x 14 490,00 = 14 490,00

Итого: 43 584,00
 Скидка: -10%
 К оплате: **39 225,60Рубли**

| № | Товар | Цена | Кол-во | Сумма |
|---|------------------------------------|-----------|--------|-----------|
| 1 | Монитор Samsung C27F390FHI | 16 459,00 | 1,000 | 16 459,00 |
| 2 | Лазерный принтер HP Laserjet 203 | 12 635,00 | 1,000 | 12 635,00 |
| 3 | Сканер Canon CanoScan 900F Mark II | 14 490,00 | 1,000 | 14 490,00 |

Кнопки: Штрихкод, Код, ((P)) Св. цена, Выбор оплаты

8. Если выбран вид документа «На основании», то отобразится окно выбора документа-основания из списка.

| № РМ | № док. | № смены | Дата | Время | Владелец | Вид | Сумма | Статус | Разрез |
|------|--------|---------|------------|----------|-------------------------|-----|-----------|--------|--------|
| 1 | 225 | 20 | 07.10.2020 | 7:20:53 | Системный администратор | ПР | 43 854,00 | Закрыт | |
| 1 | 197 | 18 | 05.10.2020 | 8:10:45 | Системный администратор | ПР | 6,80 | Закрыт | |
| 1 | 195 | 18 | 05.10.2020 | 6:58:50 | Системный администратор | ПР | 150,00 | Закрыт | |
| 1 | 139 | 13 | 13.08.2020 | 10:34:23 | Системный администратор | ПР | 0,00 | Закрыт | |
| 1 | 136 | 13 | 13.08.2020 | 9:42:27 | Системный администратор | ПР | 0,00 | Закрыт | |
| 1 | 135 | 13 | 13.08.2020 | 9:32:37 | Системный администратор | ПР | 0,00 | Закрыт | |
| 1 | 107 | 11 | 21.07.2020 | 10:33:25 | Системный администратор | ПР | 42,90 | Закрыт | |
| 1 | 62 | 7 | 01.06.2020 | 14:05:47 | Системный администратор | ПР | 0,00 | Закрыт | |
| 1 | 53 | 5 | 07.05.2020 | 13:35:18 | Системный администратор | ПР | 25,00 | Закрыт | |

Выберите документ и нажмите [**ОК**]. Позиции из документа основания будут зарегистрированы, и отобразится следующее сообщение.

Frontol v.6.9.1 Стандарт

Зарегистрированы все позиции из документа основания. Сумма оплаты кредита будет запрошена при переходе в режим расчёта.

ОК

9. Нажмите кнопку  **Выбор оплаты**. Откроется окно ввода суммы оплаты кредита.

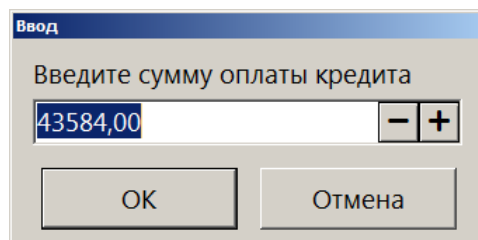

10. Введите сумму оплаты кредита и нажмите кнопку [**ОК**]. Frontol перейдет в режим оплаты.

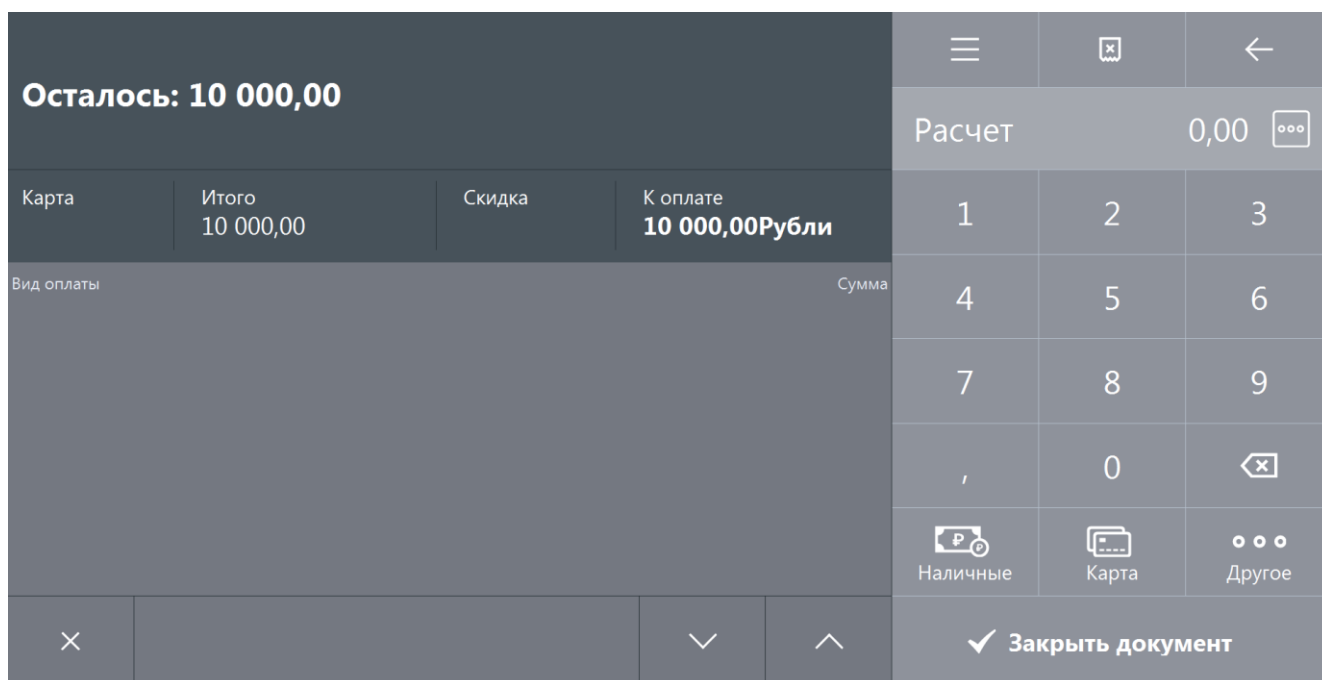

11. Документ оплаты кредита можно оплатить наличными, банковской картой, QR-кодом или внешней оплатой. Подробнее процесс расчета описан в разделе «Расчет» на стр. 142. После оплаты все виды оплаты с суммами будут указаны в табличной части окна расчета.

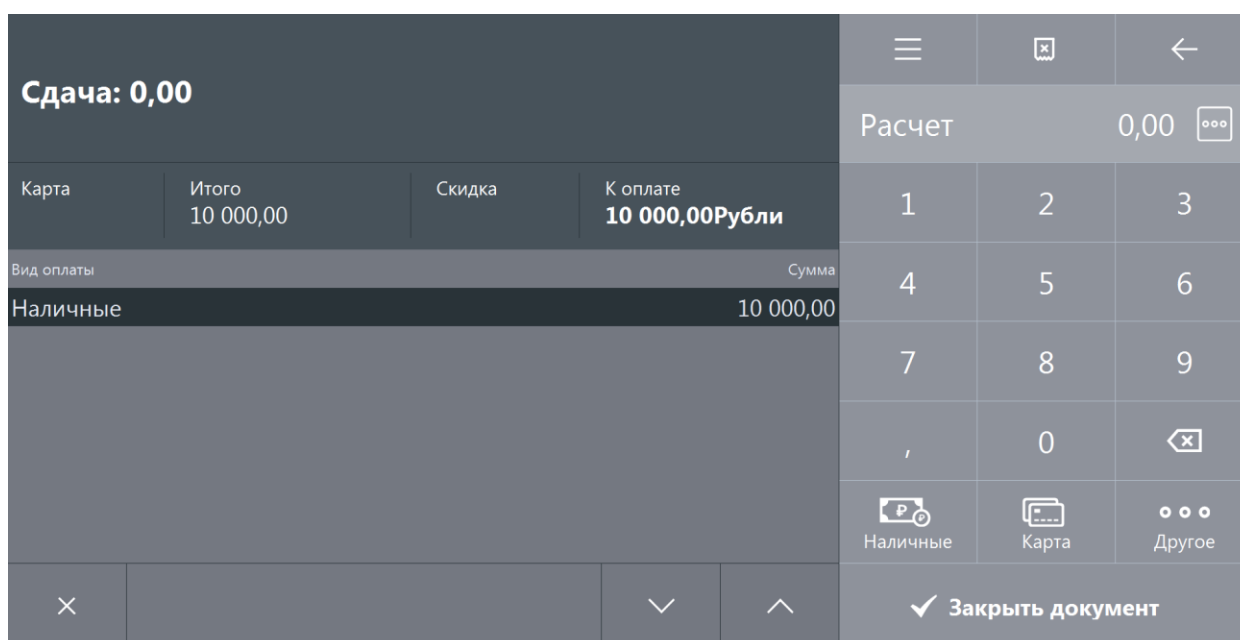

12. Для закрытия документа нажмите кнопку . При соответствующих настройках будет напечатан чек, который необходимо выдать клиенту.

7.32.2. Возврат оплаты кредита

Документ возврата оплаты кредита — документ, отражающий факт возврата клиенту внесенных им платежей по кредиту (рассрочке).

Механизм работы для возврата оплаты кредита аналогичен механизму работы с документом возврата без основания. Для того чтобы создать документ возврата оплаты кредита, необходимо выполнить следующие действия.

1. Нажать кнопку .
2. В диалоговом окне выбрать пункт меню «Новый документ».
3. Нажать кнопку [ОК]. При этом откроется окно выбора вида документа.

| Выберите вид документа | |
|------------------------|------------------------|
| Код | Наименование |
| 22 | Вскрытие тары |
| 23 | Коррекция прихода |
| 24 | Коррекция расхода |
| 25 | Переоценка |
| 26 | Предоплата |
| 27 | Возврат предоплаты |
| 28 | Оплата кредита |
| 29 | Возврат оплаты кредита |

4. Выбрать из списка вид документа «Возврат оплаты кредита». Для поиска можно воспользоваться фильтром (об использовании фильтра см. на стр. 30), фильтрующим список документов по коду или по наименованию.

5. Нажать кнопку [**ОК**]. Появится сообщение о необходимости добавления товаров / услуг в документ возврата оплаты кредита (если документ создан не на основании внешнего).

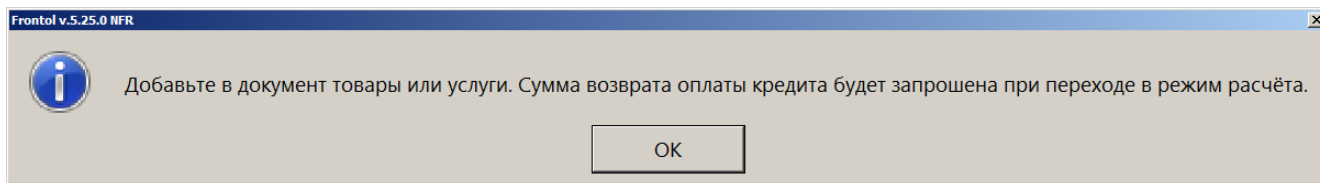

6. Нажать кнопку [**ОК**]. Зарегистрировать товары / услуги любым способом, указанным в разделе «Регистрация товаров».

| № | Товар | Цена | Кол-во | Сумма |
|---|------------------------------------|-----------|--------|-----------|
| 1 | Монитор Samsung C27F390FHI | 16 459,00 | 1,000 | 16 459,00 |
| 2 | Лазерный принтер HP Laserjet 203 | 12 635,00 | 1,000 | 12 635,00 |
| 3 | Сканер Canon CanoScan 900F Mark II | 14 490,00 | 1,000 | 14 490,00 |

Итого: 43 584,00
Скидка: -10%
К оплате: **39 225,60Рубли**

7. Нажать кнопку [**Расчет**]. Откроется окно ввода суммы возврата оплаты кредита.

8. Ввести сумму возврата оплаты кредита и нажать кнопку [**ОК**]. Frontol перейдет в режим оплаты.

| | | | | | | |
|----------------------------|--------------------|--------|-----------------------------------|----------|---------------------------|--------|
| Осталось: 10 000,00 | | | | ☰ | ☒ | ← |
| | | | | Расчет | | 0,00 ☰ |
| Карта | Итого 10 000,00 | Скидка | К оплате 10 000,00Рубли | 1 | 2 | 3 |
| Вид оплаты | | | | 4 | 5 | 6 |
| | | | | 7 | 8 | 9 |
| | | | | , | 0 | ☒ |
| | | | | ☑ Р | ☑ | ☰ |
| | | | | Наличные | Карта | Другое |
| × | | | ∨ | ∧ | ✓ Закреть документ | |

Оплата и закрытие документа возврата оплаты кредита происходит так же, как и оплата и закрытие документа продажи (см. раздел «[Закрытие документа](#)»), за исключением того, что в режиме оплаты доступны только оплата наличными, банковской картой, QR-кодом и внешняя оплата.

7.33. Документы расхода и возврата расхода



Работа с документами расхода и возврата расхода возможна только для онлайн ККМ.

7.33.1. Документ расхода

Документ расхода — документ, отражающий факт покупки магазином товаров клиента. Чек расхода оформляется, например, в случае скупки металлолома, выкупа ювелирных изделий ломбардами, покупки макулатуры и т. д.

Для того чтобы создать документ расхода, необходимо выполнить данные действия.

1. Нажать кнопку .
2. В диалоговом окне выбрать пункт меню «Новый документ».

3. Нажать кнопку [**ОК**]. При этом откроется окно выбора вида документа.

| Код | Наименование |
|-----|------------------------|
| 26 | Предоплата |
| 27 | Возврат предоплаты |
| 28 | Оплата кредита |
| 29 | Возврат оплаты кредита |
| 30 | Расход |
| 31 | Возврат расхода |

✖

Tab

7

8

9

.

←

^

⤴

4

5

6

0

x

1

2

3

0

C

v

⤵

✓
ОК

4. Выбрать из списка вид документа «Расход». Для поиска можно воспользоваться фильтром (об использовании фильтра см. на стр. 30), фильтрующим список документов по коду или по наименованию.
5. Нажать кнопку [**ОК**]. Зарегистрировать товар, который магазин приобретает у клиента. Это можно сделать любым способом, указанным в разделе «Регистрация товаров».

| № | Товар | Цена | Кол-во | Сумма |
|---|--------|--------|--------|----------|
| 1 | Золото | 700,00 | 10,000 | 7 000,00 |

| | | | |
|-------|-------------------|--------|----------------------------------|
| Карта | Итого 7 000,00 | Скидка | К оплате 7 000,00Рубли |
|-------|-------------------|--------|----------------------------------|

| | | | | |
|--------|--|----------------------------|--|------|
| Золото | | 10,000 x 700,00 = 7 000,00 | | 0,00 |
|--------|--|----------------------------|--|------|

| | | |
|----------|-----|-------------------|
| Штрихкод | Код | ((P)) Св. цена |
|----------|-----|-------------------|

| | | | | | | | |
|---|---|-----|---|---|---|---|--------------|
| ✖ | Р | 1/2 | — | + | v | ^ | Выбор оплаты |
|---|---|-----|---|---|---|---|--------------|

6. Нажать кнопку . Frontol перейдет в режим оплаты.

| | | | | | | |
|---------------------------|-------------------|--------|----------------------------------|---------------------------|---|-------------|
| Осталось: 7 000,00 | | | | ☰ | ☒ | ← |
| | | | | Расчет | | 0,00 ☰ |
| Карта | Итого 7 000,00 | Скидка | К оплате 7 000,00Рубли | 1 | 2 | 3 |
| Вид оплаты | | | | 4 | 5 | 6 |
| | | | | 7 | 8 | 9 |
| | | | | , | 0 | ☒ |
| | | | | | | ☰ Другое |
| × | | | ∨ | ✓ Закреть документ | | |

Оплата и закрытие документа расхода происходит так же, как и оплата и закрытие документа продажи (см. раздел «[Закрытие документа](#)»), за исключением того, что в режиме оплаты доступны только оплата наличными и внешняя оплата. После оплаты все виды оплаты с суммами будут указаны в табличной части окна расчета.

| | | | | | | |
|--------------------|-------------------|--------|----------------------------------|---------------------------|---|-------------|
| Сдача: 0,00 | | | | ☰ | ☒ | ← |
| | | | | Расчет | | 0,00 ☰ |
| Карта | Итого 7 000,00 | Скидка | К оплате 7 000,00Рубли | 1 | 2 | 3 |
| Вид оплаты | | | | 4 | 5 | 6 |
| Наличные | | | | 7 | 8 | 9 |
| | | | | , | 0 | ☒ |
| | | | | | | ☰ Другое |
| × | | | ∨ | ✓ Закреть документ | | |

7. Для закрытия документа нажмите кнопку . При соответствующих настройках будет напечатан чек, который необходимо выдать клиенту.



Документ расхода нельзя оплачивать несколькими валютами.

7.33.2. Документ возврата расхода

Документ возврата расхода — документ, который отражает факт возврата клиенту его товара и получения магазином денежных средств, уплаченных ранее за возвращаемый товар.

Для того чтобы создать документ возврата расхода, необходимо выполнить данные действия.

1. Нажать на кнопку .
2. В диалоговом окне выбрать пункт меню «Новый документ».
3. Нажать кнопку [**ОК**]. При этом откроется окно выбора вида документа.

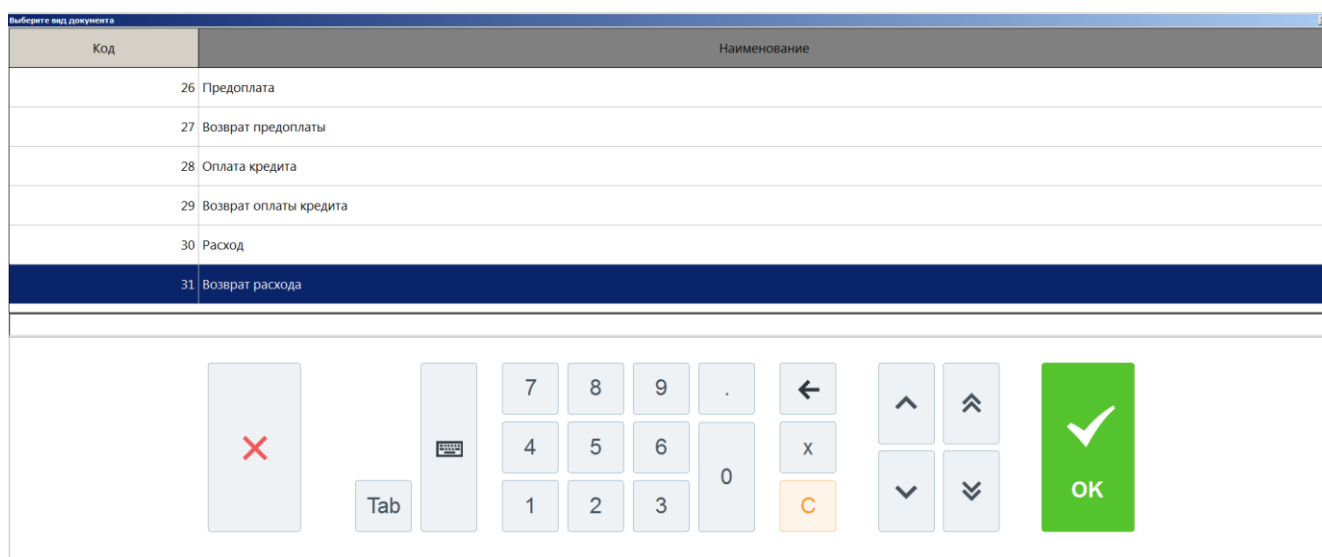

4. Выбрать из списка вид документа «Возврат расхода». Для поиска можно воспользоваться фильтром (об использовании фильтра см. на стр. 30), фильтрующим список документов по коду или по наименованию.

5. Нажать кнопку [**ОК**]. Зарегистрировать возвращаемые клиенту товары / услуги любым способом, указанным в разделе «Регистрация товаров».

| | | | | | | | |
|--|--------|--------|--------|---------------------|-----|-------------------|---------------------|
| 2208 Золото 10,000 x 700,00 = 7 000,00 | | | | ☰ | ⊗ | ↗ | |
| Карта Итого 7 000,00 Скидка К оплате 7 000,00Рубли | | | | 0,00 ⋮ | | | |
| № | Товар | Цена | Кол-во | Сумма | 1 | 2 | 3 |
| 1 | Золото | 700,00 | 10,000 | 7 000,00 | 4 | 5 | 6 |
| | | | | | 7 | 8 | 9 |
| | | | | | , | 0 | ⊗ |
| | | | | Штрихкод | Код | ((P)) Св. цена | |
| × | 📝 | 📝 | — | + | ∨ | ∧ | Выбор оплаты |

6. Нажать кнопку **Выбор оплаты**. Frontol перейдет в режим оплаты.

| | | | | | | |
|--|--|--|--|----------------------------|-------|-------------------------|
| Осталось: 7 000,00 | | | | ☰ | ⊗ | ← |
| Карта Итого 7 000,00 Скидка К оплате 7 000,00Рубли | | | | Расчет 0,00 ⋮ | | |
| Вид оплаты Сумма | | | | 1 | 2 | 3 |
| | | | | 4 | 5 | 6 |
| | | | | 7 | 8 | 9 |
| | | | | , | 0 | ⊗ |
| | | | | Наличные | Карта | ⋮ Другое |
| × | | | | ∨ | ∧ | Закреть документ |

Оплата и закрытие документа возврата расхода происходит так же, как и оплата и закрытие документа продажи (см. раздел «[Закрытие документа](#)»), за исключением того, что в режиме оплаты доступны только оплата наличными и внешняя оплата.



Документ возврата расхода нельзя оплачивать несколькими валютами.

7.34. Операции с документом

После нажатия на кнопку  будет выведено окно с операциями с документами:

- Новый документ;
- Предоплата документом;
- Просмотр;
- Баланс счетчиков;
- Печать копии;
- Печать марки;
- Печать счета;
- Отмена счета;
- Печать копии печатной формы;
- Перенос позиций;
- Загрузка из ТСД;
- Заказы;
- Отменить;
- Восстановить отмененный;
- Отложить;
- Восстановить отложенный;
- Зарезервировать;
- Восстановить зарезервированный;
- Постановка на кран;
- Снятие с крана;
- Оплата внутренним бонусом;
- Отмена оплаты внутренним бонусом;
- Активация подарочной карты;
- Отмена активации подарочной карты;
- Баланс подарочной карты;
- Журнал документов;
- Контрагент;
- Отмена контрагента;
- Ввод телефона или электронной почты клиента.

Список операций зависит от настроек профиля авторизованного пользователя.

Доступность операций сервисного меню не определяется текущим состоянием документа.

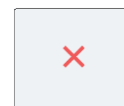

Для закрытия окна без выполнения какой-либо функции нажмите . Для того чтобы выполнить какую-либо из функций, нужно:

- 1) выбрать интересующую функцию;



- 2) нажать кнопку .

7.34.1. Новый документ

Открытие нового документа с выбором его вида (используются настроенные администратором виды документов) выполняется по данному алгоритму.



1. Нажать кнопку .
2. В диалоговом окне выбрать пункт «Новый документ». При этом откроется окно выбора вида документа.

Выберите вид документа

| Код | Наименование |
|-----|-------------------|
| 1 | ПРОДАЖА |
| 2 | ВОЗВРАТ |
| 5 | ВНЕСЕНИЕ |
| 6 | ВЫПЛАТА |
| 16 | РАСХОД ТОВАРОВ |
| 17 | ИНВЕНТАРИЗАЦИЯ |
| 21 | ПРИХОД ТОВАРОВ |
| 22 | Вскрытие тары |
| 23 | Коррекция прихода |

3. Выбрать из списка вид документа. Для поиска можно воспользоваться фильтром (об использовании фильтра см. на стр. 30), фильтрующим список документов по коду или по наименованию.



4. Нажать кнопку .

5. При выборе видов «Возврат», «Приход товаров» либо «Расход товаров» предлагается выбрать тип документа.

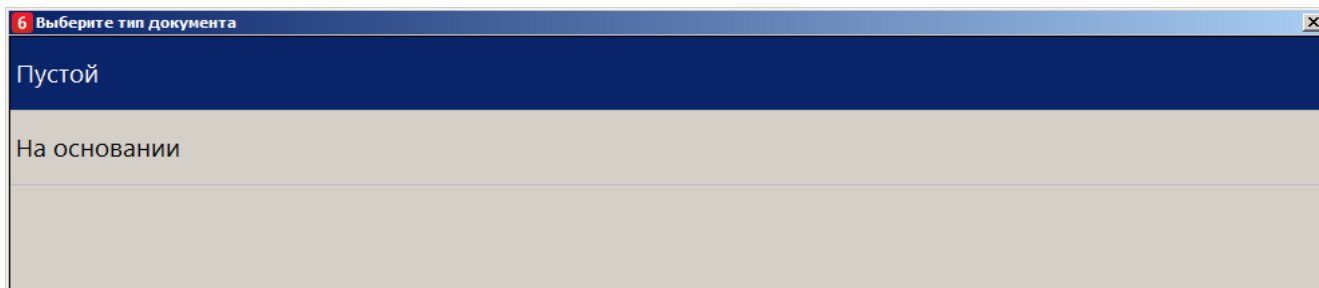

6. Выбрать нужный вариант.
7. Если был выбран тип «На основании», то будет выдан список документов, в котором нужно будет выбрать тот, на основании которого открывается новый документ.

| ФПД | № РМ | № док. | № смены | Дата | Время | Владелец | Вид | Сумма | Статус |
|-------------------|------|--------|---------|------------|----------|--------------------------|-----|--------|--------|
| 0 | 1 | 3600 | 102 | 07.11.2017 | 15:23:54 | Сис. Админ. Валерий П:ПР | | 22,00 | Закрыт |
| 1307623284,0,1928 | 1 | 3599 | 102 | 07.11.2017 | 15:14:20 | Сис. Админ. Валерий П:ПР | | 56,00 | Закрыт |
| 2632815081 | 1 | 3598 | 102 | 07.11.2017 | 15:12:21 | Сис. Админ. Валерий П:ПР | | 11,00 | Закрыт |
| 2304049779 | 1 | 3597 | 102 | 07.11.2017 | 15:08:23 | Сис. Админ. Валерий П:ПР | | 222,00 | Закрыт |
| 3140137168 | 1 | 3587 | 102 | 07.11.2017 | 13:02:39 | Сис. Админ. Валерий П:ПР | | 13,00 | Закрыт |
| 2766361956 | 1 | 3586 | 102 | 07.11.2017 | 13:02:11 | Сис. Админ. Валерий П:ПР | | 13,00 | Закрыт |
| | 1 | 3563 | 101 | 03.11.2017 | 20:33:37 | Сис. Админ. Валерий П:ПР | | 975,50 | Закрыт |
| | 1 | 3561 | 101 | 03.11.2017 | 20:32:16 | Сис. Админ. Валерий П:ПР | | 44,00 | Закрыт |
| | 1 | 3557 | 101 | 03.11.2017 | 20:29:59 | Сис. Админ. Валерий П:ПР | | 254,00 | Закрыт |
| 1800404892 | 1 | 3509 | 99 | 03.11.2017 | 19:03:58 | Сис. Админ. Валерий П:ПР | | 10,00 | Закрыт |
| 4009758942 | 1 | 3508 | 99 | 03.11.2017 | 19:03:34 | Сис. Админ. Валерий П:ПР | | 22,00 | Закрыт |
| | 1 | 3506 | 99 | 03.11.2017 | 17:54:41 | Сис. Админ. Валерий П:ПР | | 12,00 | Закрыт |

8. Выбрать из списка документ. Для поиска можно воспользоваться фильтром (о его использовании см. на стр. 30) или считать сканером штрихкодов QR-код чека.



9. Нажать кнопку

7.34.2. Предоплата документом



Для реализации учета предоплаты в онлайн-кассах (список онлайн ККТ приведен в документе «Руководство администратора») используйте документы видов с операциями «Предоплата» и «Возврат предоплаты» (подробнее см. в разделе «Документы предоплаты (аванса) и возврата предоплаты»).

Во Frontol для не онлайн ККТ реализована возможность предварительной оплаты части отложенного документа.

Для предоплаты части документа необходимо выполнить следующие действия.

1. Нажать кнопку



2. В диалоговом окне выбрать пункт «Предоплата документом». Откроется окно выбора документа.

| № РМ | № док. | № смены | Вид | Сумма | Разрез | Зал.Т.о. | Клиент | Зарезервирован на |
|------|--------|---------|-----|-----------|--------|----------|--------|-------------------|
| 1 | 4722 | 133 | ПР | 2 900,00 | | | | |
| 1 | 4690 | 133 | ПР | 278,00 | | | | |
| 1 | 4665 | 131 | ПР | 278,00 | | | | |
| 1 | 4663 | 131 | ПР | 381,00 | | | | |
| 1 | 4658 | 131 | ПР | 278,00 | | | | |
| 1 | 4602 | 127 | ПР | 176,40 | | | | |
| 1 | 4597 | 127 | ПР | 0,00 | | | | |
| 1 | 4582 | 127 | ПР | 176,40 | | | | |
| 1 | 4581 | 127 | ПР | 44,90 | | | | |
| 1 | 4579 | 127 | ПР | 186,70 | | | | |
| 1 | 4575 | 127 | ПР | 0,00 | | | | |
| 1 | 4571 | 127 | ПР | 0,00 | | | | |
| 1 | 4569 | 127 | ПР | 0,00 | | | | |
| 1 | 4567 | 127 | ПР | 0,00 | | | | |
| 1 | 4555 | 127 | ПР | 0,00 | | | | |
| 1 | 4553 | 127 | ПР | 0,00 | | | | |
| 1 | 4552 | 127 | ПР | 95,00 | | | | |
| 1 | 4551 | 127 | ПР | 40 298,05 | | | | |
| 1 | 4531 | 126 | ПР | 42 556,00 | | | | |
| 1 | 4511 | 126 | ПР | 0,00 | | | | |
| 1 | 4508 | 126 | ПР | 0,00 | | | | |
| 1 | 4505 | 126 | ПР | 381,00 | | | | |
| 1 | 4504 | 126 | ПР | 0,00 | | | | |
| 1 | 4503 | 126 | ПР | 0,00 | | | | |

✕

Tab

⌨

7

8

9

.

←

↑

↕

4

5

6

0

x

↓

↕

1

2

3

0

C

✓
 ОК

3. Выбрать из списка отложенный документ, который будет предоплачен (документ-основание). Для поиска можно воспользоваться фильтром (об использовании фильтра см. на стр. 30), фильтрующим список чеков по номеру, смене или сумме.



4. Нажать кнопку .
5. В появившемся окне ввести сумму предоплаты и нажать кнопку [ОК].

Ввод

Введите сумму предоплаты

1000,00

- +

ОК

Отмена

6. После ввода суммы откроется документ предоплаты с автоматически зарегистрированной позицией, настроенной администратором для предоплаты. Цену, в отличие от количества, можно редактировать, подробнее см. в разделе «Редактирование цены».

| № | Товар | Цена | Кол-во | Сумма |
|---|------------|----------|--------|----------|
| 1 | Предоплата | 1 000,00 | 1,000 | 1 000,00 |

Копировать: 0,00

Кнопки: Штрихкод, Код, Св. цена

Кнопки: Выбор оплаты

7. Чтобы оплатить документ предоплаты, необходимо нажать на кнопку

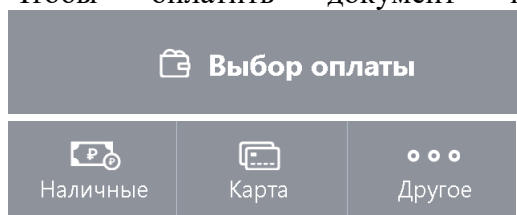

и выбрать тип оплаты, используя кнопки



Начисление скидок и вызов функций меню платежных систем в документе предоплаты запрещены.



В документе предоплаты есть возможность ввода карты клиента, подробнее см. раздел «Ввод карты».



Нефискальная оплата подарочными картами документа предоплаты невозможна. При попытке оплаты документа предоплаты таким видом оплаты программа выдаст ошибку.

Клиенту выдаются документы, которые подтверждают факт предоплаты, а также позволяют кассиру идентифицировать документ-основание для осуществления его доплаты и закрытия в ККМ.

Для того чтобы доплатить документ-основание, нужно выполнить следующие действия.

1. Восстановить предоплаченный документ (отложенный), как описано в разделе «Восстановить отложенный».

2. Зарегистрировать позиции. При вызове функции оплаты внутренним / внешним бонусом либо при переходе в режим «Расчет» появится сообщение о том, что будет начислена сумма предоплаты.
3. Для подтверждения начисления предоплаты необходимо нажать кнопку [**ОК**]. На документ будет начислена скидка на сумму предоплаты.

Если сумма предоплаты больше суммы документа, то появится ошибка следующего содержания: «Невозможно оплатить или закрыть документ, сумма которого меньше суммы предоплаты: <сумма предоплаты>!». В этом случае от клиента может быть потребовано в обязательном порядке выбрать в документ позиции на сумму, равную или превышающую эту разницу. Иначе производится возврат предоплаты, механизм которого описан ниже.

Если сумма предоплаты меньше суммы документа, то производится доплата документа на оставшуюся после начисления скидки предоплаты сумму, и документ закрывается.



При использовании операции «Оплата по бонусу» платежной системы «Золотая корона: магазинные карты» в предоплаченном документе в платежную систему передается сумма документа без учета скидки предоплаты, что позволяет начислить бонус со всей внесенной покупателем суммы.

Для того чтобы осуществить возврат документа предоплаты, необходимо выполнить следующее.



1. Нажать кнопку  и выбрать «Новый документ» / «Возврат» / «На основании». Откроется окно со списком документов.

| ФПД | № РМ | № док. | № смены | Дата | Время | Владелец | Вид | Сумма | Статус |
|-------------------|------|--------|---------|----------------|----------|--------------------------|-----|--------|--------|
| 0 | | 1 | 3600 | 102 07.11.2017 | 15:23:54 | Сис. Админ. Валерий П:ПР | | 22,00 | Закрыт |
| 1307623284,0,1928 | | 1 | 3599 | 102 07.11.2017 | 15:14:20 | Сис. Админ. Валерий П:ПР | | 56,00 | Закрыт |
| 2632815081 | | 1 | 3598 | 102 07.11.2017 | 15:12:21 | Сис. Админ. Валерий П:ПР | | 11,00 | Закрыт |
| 2304049779 | | 1 | 3597 | 102 07.11.2017 | 15:08:23 | Сис. Админ. Валерий П:ПР | | 222,00 | Закрыт |
| 3140137168 | | 1 | 3587 | 102 07.11.2017 | 13:02:39 | Сис. Админ. Валерий П:ПР | | 13,00 | Закрыт |
| 2766361956 | | 1 | 3586 | 102 07.11.2017 | 13:02:11 | Сис. Админ. Валерий П:ПР | | 13,00 | Закрыт |
| | | 1 | 3563 | 101 03.11.2017 | 20:33:37 | Сис. Админ. Валерий П:ПР | | 975,50 | Закрыт |
| | | 1 | 3561 | 101 03.11.2017 | 20:32:16 | Сис. Админ. Валерий П:ПР | | 44,00 | Закрыт |
| | | 1 | 3557 | 101 03.11.2017 | 20:29:59 | Сис. Админ. Валерий П:ПР | | 254,00 | Закрыт |
| 1800404892 | | 1 | 3509 | 99 03.11.2017 | 19:03:58 | Сис. Админ. Валерий П:ПР | | 10,00 | Закрыт |
| 4009758942 | | 1 | 3508 | 99 03.11.2017 | 19:03:34 | Сис. Админ. Валерий П:ПР | | 22,00 | Закрыт |
| | | 1 | 3506 | 99 03.11.2017 | 17:54:41 | Сис. Админ. Валерий П:ПР | | 12,00 | Закрыт |

2. Выбрать из списка документ предоплаты, по которому будет выполнен возврат. Для поиска можно воспользоваться фильтром (об использовании фильтра см. на стр. 30), фильтрующим список документов по номерам / сменам, или считать сканером штрихкодов QR-код документа.
3. Нажать кнопку [**ОК**]. Запрос количества возвращаемых позиций не осуществляется, т. к. вернуть предоплату можно только полностью.
4. После того как будет сформирован документ, его нужно закрыть. Для закрытия документа возврата нужно выполнить ту же последовательность действий, что и для закрытия документа продажи. Возвращать можно только оплаты, которые имели место в исходном документе предоплаты.

Возврат документа-основания предоплаты происходит так же, как и возврат по документу продажи (подробнее см. раздел «Возврат документа»).



Создание документа предоплаты, возврат, восстановление отмененного документа предоплаты можно осуществить, только если связанный с ним документ-основание предоплаты не содержит платежей.

Чтобы просмотреть историю предоплат документа, необходимо при открытом предоплаченном документе выполнить следующее.



1. Нажать кнопку .
2. В диалоговом окне выбрать пункт «Предоплата документом».
3. Нажать кнопку [ОК]. Откроется окно «История предоплат», содержащее все документы предоплаты, связанные с текущим документом, а также документы возврата, созданные на основании этих документов предоплаты. В нижней части окна находится итоговая сумма предоплаты по текущему документу.

| № РМ | № док. | № смены | Дата | Время | Владелец | Вид | Сумма | Статус | Разрез |
|------|--------|---------|------------|----------|---------------|-----|-----------|---------|--------|
| 1 | 4777 | 135 | 22.01.2018 | 11:27:47 | Системный адм | ВЗ | -1 000,00 | Закрыт | |
| 1 | 4776 | 135 | 22.01.2018 | 11:21:30 | Системный адм | ПР | 1 000,00 | Закрыт | |
| 1 | 4775 | 135 | 22.01.2018 | 11:15:59 | Системный адм | ПР | 1 000,00 | Отменен | |

Итог: 0,00

Tab 

7 8 9 . ← ^ >

4 5 6 0 x ↓ >>

1 2 3 C

Окно «История предоплат» носит только информативный характер, и выполнить какие-либо операции с документами, отображаемыми в этом окне, невозможно.

7.34.3. Просмотр

Frontol позволяет просмотреть любой документ. Для этого нужно выполнить следующие действия.



1. Нажать кнопку .

2. В диалоговом окне выбрать пункт «Просмотр чека». При этом откроется окно выбора документа.

| ФПД | № РМ | № док. | № смены | Дата | Время | Владелец | Вид | Сумма | Статус |
|-------------------|------|--------|---------|------------|----------|---------------------------|-----|---------|---------|
| | 1 | 3602 | 102 | 07.11.2017 | 15:42:19 | Сис. Админ. Валерий П:ПР | | 77,00 | Отложен |
| | 1 | 3601 | 102 | 07.11.2017 | 15:41:24 | Сис. Админ. Валерий П:ВЗ | | 0,00 | Отменен |
| 0 | 1 | 3600 | 102 | 07.11.2017 | 15:23:54 | Сис. Админ. Валерий П:ПР | | 22,00 | Закрыт |
| 1307623284,0,1928 | 1 | 3599 | 102 | 07.11.2017 | 15:14:20 | Сис. Админ. Валерий П:ПР | | 56,00 | Закрыт |
| 2632815081 | 1 | 3598 | 102 | 07.11.2017 | 15:12:21 | Сис. Админ. Валерий П:ПР | | 11,00 | Закрыт |
| 2304049779 | 1 | 3597 | 102 | 07.11.2017 | 15:08:23 | Сис. Админ. Валерий П:ПР | | 222,00 | Закрыт |
| 3820279575 | 1 | 3593 | 102 | 07.11.2017 | 13:10:29 | Сис. Админ. Валерий П:ЧКВ | | 11,00 | Закрыт |
| 1274131833 | 1 | 3592 | 102 | 07.11.2017 | 13:08:36 | Сис. Админ. Валерий П:ЧКП | | 11,00 | Закрыт |
| 2566823579 | 1 | 3591 | 102 | 07.11.2017 | 13:07:31 | Сис. Админ. Валерий П:ВЗ | | -11,00 | Закрыт |
| | 1 | 3590 | 102 | 07.11.2017 | 13:06:00 | Сис. Админ. Валерий П:ВП | | 22,00 | Закрыт |
| | 1 | 3589 | 102 | 07.11.2017 | 13:05:06 | Сис. Админ. Валерий П:ВН | | 121,00 | Закрыт |
| | 1 | 3588 | 102 | 07.11.2017 | 13:04:54 | Сис. Админ. Валерий П:ВЗ | | -33,00 | Отменен |
| 3140137168 | 1 | 3587 | 102 | 07.11.2017 | 13:02:39 | Сис. Админ. Валерий П:ПР | | 13,00 | Закрыт |
| 2766361956 | 1 | 3586 | 102 | 07.11.2017 | 13:02:11 | Сис. Админ. Валерий П:ПР | | 13,00 | Закрыт |
| | 1 | 3585 | 102 | 07.11.2017 | 12:37:06 | Сис. Админ. Валерий П:ПР | | 13,00 | Отменен |
| | 1 | 3564 | 101 | 03.11.2017 | 20:51:15 | Сис. Админ. Валерий П:ВЗ | | -975,50 | Закрыт |
| | 1 | 3563 | 101 | 03.11.2017 | 20:33:37 | Сис. Админ. Валерий П:ПР | | 975,50 | Закрыт |
| | 1 | 3562 | 101 | 03.11.2017 | 20:32:35 | Сис. Админ. Валерий П:ВЗ | | -44,00 | Закрыт |
| | 1 | 3561 | 101 | 03.11.2017 | 20:32:16 | Сис. Админ. Валерий П:ПР | | 44,00 | Закрыт |
| | 1 | 3560 | 101 | 03.11.2017 | 20:31:58 | Сис. Админ. Валерий П:ВЗ | | -555,00 | Закрыт |
| | 1 | 3559 | 101 | 03.11.2017 | 20:31:11 | Сис. Админ. Валерий П:ВЗ | | -254,00 | Закрыт |
| | 1 | 3558 | 101 | 03.11.2017 | 20:30:51 | Сис. Админ. Валерий П:ПР | | 0,00 | Отменен |
| | 1 | 3557 | 101 | 03.11.2017 | 20:29:59 | Сис. Админ. Валерий П:ПР | | 254,00 | Закрыт |
| | 1 | 3511 | 99 | 03.11.2017 | 19:08:04 | Сис. Админ. Валерий П:ЧКВ | | 22,11 | Отменен |
| 291273348 | 1 | 3510 | 99 | 03.11.2017 | 19:04:46 | Сис. Админ. Валерий П:ВЗ | | -22,00 | Закрыт |
| 1800404892 | 1 | 3509 | 99 | 03.11.2017 | 19:03:58 | Сис. Админ. Валерий П:ПР | | 10,00 | Закрыт |
| 4009758942 | 1 | 3508 | 99 | 03.11.2017 | 19:03:34 | Сис. Админ. Валерий П:ПР | | 22,00 | Закрыт |
| | 1 | 3507 | 99 | 03.11.2017 | 17:55:18 | Сис. Админ. Валерий П:ВЗ | | -22,00 | Закрыт |
| | 1 | 3506 | 99 | 03.11.2017 | 17:54:41 | Сис. Админ. Валерий П:ПР | | 12,00 | Закрыт |

3. Выбрать из списка документ. Для поиска можно воспользоваться фильтром (об использовании фильтра см. на стр. 30), фильтрующим список документов по номеру или по смене.
4. Нажать кнопку [ОК]. Выбранный документ будет выведен на экран, при этом тип документа поменяется на один из следующих: «Пр. Продажа», «Пр. Возврат», «Пр. Аннул.» (в зависимости от типа открытого на просмотр документа).



При просмотре открытого документа (статус «Открыт») зарегистрированные позиции не отображаются.

В появившемся документе нельзя осуществлять никакие операции, кроме печати копии документа и просмотра окна оплаты.

Для выхода из режима просмотра нажмите



или



7.34.4. Баланс счетчиков

Для просмотра накоплений на карте клиента, частоты его посещений и другой подобной информации, связанной с движениями счетчика, во Frontol предусмотрена функция просмотра баланса счетчиков с возможностью печати этой информации в нефискальном документе на первом подключенном устройстве из текущей группы печати.

Вызов функции возможен как в открытом документе, так и при закрытых документах. При закрытом документе необходимо ввести карту клиента, по которой будет выводиться баланс счетчиков.

Для вызова окна просмотра баланса счетчиков необходимо выполнить следующие действия.

1. Нажать кнопку .
2. В диалоговом окне выбрать пункт «Баланс счетчиков». При закрытых документах откроется окно ввода карты клиента (если функция вызвана из открытого документа, переходите к пункту 4).

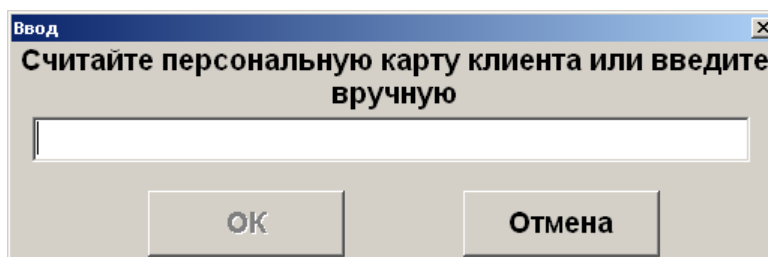

3. Считать карту клиента сканером штрихкода, ридером карт или ввести вручную.
4. Нажать кнопку [**ОК**]. При этом откроется окно просмотра баланса счетчиков.

| Вид счетчика | Клиент | Значение | Дата создания |
|---------------|----------------------|----------|---------------------|
| Бонусы | | 0,000 | 19.01.2016 12:46:08 |
| Посещения | Агеева Ада Андреевна | 0,000 | 19.01.2016 12:46:32 |
| Посещения | Агеева Ада Андреевна | 0,000 | 19.01.2016 12:46:41 |
| Посещения | Васильев Василий | 0,000 | 19.01.2016 12:46:32 |
| Посещения | Васильев Василий | 0,000 | 19.01.2016 12:46:41 |
| Посещения | Иванов Иван | 0,000 | 19.01.2016 12:46:32 |

В поле «Вид счетчика» отображается наименование счетчика, присутствующего в документе.

В поле «Клиент» отображается имя клиента, если счетчик привязан к клиенту.

В поле «Значение» содержится текущее значение счетчика.

В поле «Дата создания» отображается дата и время последнего изменения начального значения счетчика.

Для печати информации, содержащейся в таблице, нажмите на кнопку «Печать» или на кнопку [**ОК**]. При вызове функции печати будут печататься документы «Баланс счетчиков по документу» и «Баланс счетчиков по карте».

7.34.4.1. Баланс счетчиков по документу

Для счетчиков со сроками действия печатается информация о ближайших начислениях и сгораниях. При этом учитываются остаток текущего и три последующих календарных месяца.

Пример печати:

```

      ООО «РОМАШКА»
      ДОБРО ПОЖАЛОВАТЬ!
-----
      РМ №1 Администратор
      Отчёт <Баланс счетчиков
      по док. 1234>
-----
      Смирнова Анна -----
Счетчик: Внутр. бонус
Текущий баланс:                12345
В ближайшие 3 месяца
ожидают начисления:          4321
сгорают:                       666
Счетчик: Посещения
Текущий баланс:                42

ДОК. 00002115                24-04-15 13:15
ПТК                          7777777
      СПАСИБО ЗА ПОКУПКУ!

```

7.34.4.2. Баланс счетчиков по карте

Для счетчиков со сроками действия печатается информация о ближайших начислениях и сгораниях. При этом учитываются остаток текущего и три последующих календарных месяца.

Пример печати:

```

      ООО «РОМАШКА»
      ДОБРО ПОЖАЛОВАТЬ!
-----
      РМ №1 Администратор
      Отчёт <Баланс счетчиков
      по карте 01234567>
-----
      Смирнова Анна -----
Счетчик: Внутр. бонус
Текущий баланс:                12345
В ближайшие 3 месяца
ожидают начисления:          4321
сгорают:                       666
Счетчик: Посещения
Текущий баланс:                42
-----
      Королев Лев -----
Счетчик:
Текущий баланс:                867
В ближайшие 3 месяца
ожидают начисления:          371
сгорают:                       73

ДОК. 00002113                24-04-15 13:14
ПТК                          7777777
      СПАСИБО ЗА ПОКУПКУ!

```

7.34.5. Печать копии

Функция позволяет вывести на печать необходимое количество нефискальных (не производится запись в фискальную память) копий уже закрытого или текущего документа.

Для того чтобы напечатать копию документа, нужно выполнить следующие действия.

1. Нажать кнопку .
2. Выбрать пункт «Печать копии» и нажать кнопку [**ОК**].
3. Если было настроено несколько групп шаблонов для печати копии, то появится окно выбора группы шаблонов для печати копии документа.

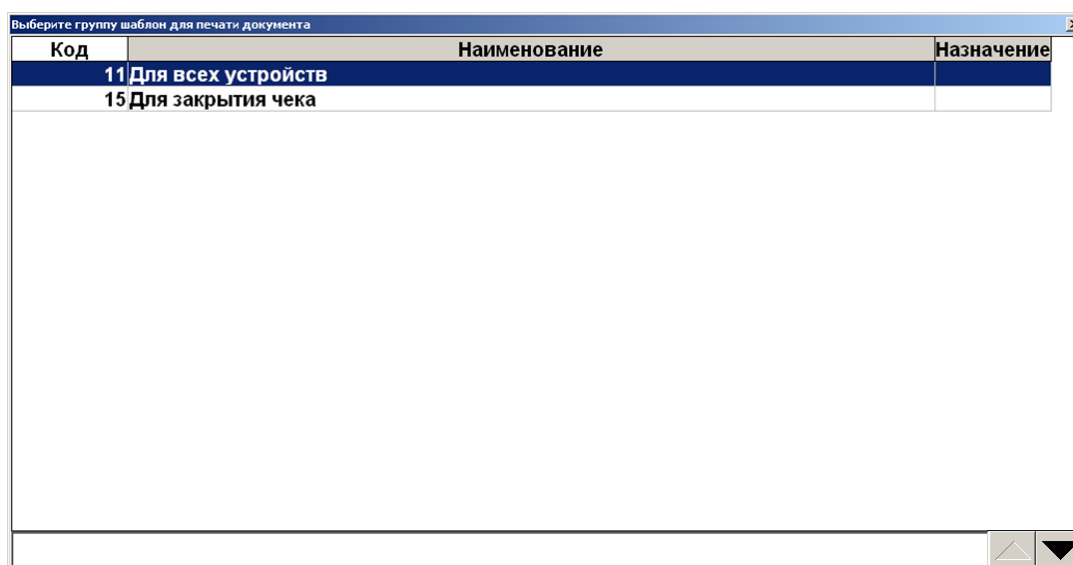

4. Выбрать нужную группу шаблонов и нажмите кнопку [**ОК**].
5. В зависимости от настроек администратора после выбора группы шаблонов возможен переход сразу к пункту 8.
6. При определенных настройках администратора и если для печати копии настроено несколько групп печати, появится окно выбора группы печати.

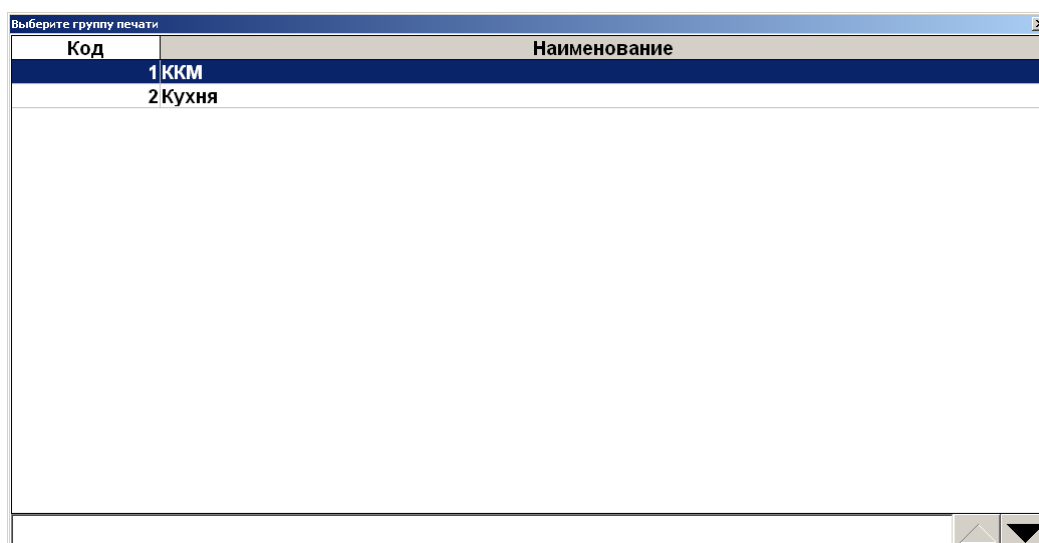

7. Выбрать нужную группу печати и нажать кнопку [**ОК**].

- После выбора группы печати в зависимости от настроек администратора Frontol может запросить требуемое количество копий.

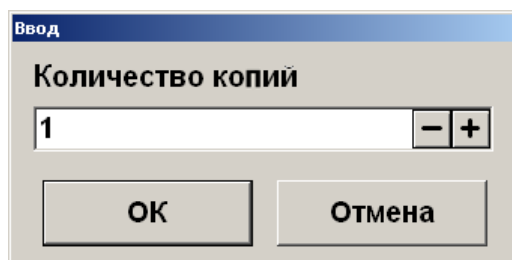

- Ввести необходимое количество копий и нажать кнопку [ОК].

Если Frontol находится в состоянии «Документ закрыт», то при выборе пункта «Печать копии» откроется окно выбора документа.

7.34.6. Отменить

Отмена текущего документа аналогична функции «[Отмена документа](#)». Для отмены документа через меню документа:

- нажать кнопку  ;

- в диалоговом окне выбрать пункт «Отмена», при этом откроется запрос на подтверждение;

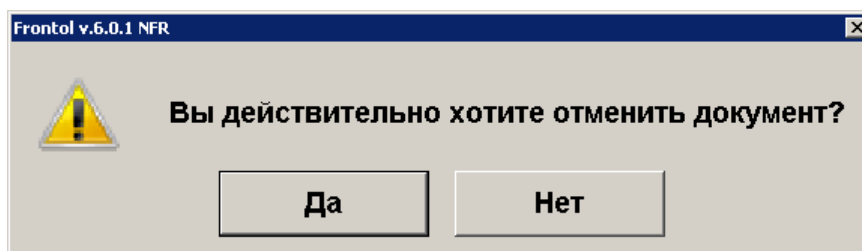

- нажать «Да».

7.34.7. Восстановить отмененный

Функция позволяет вернуться к редактированию отмененного документа.

Для восстановления отмененного документа нужно выполнить следующие действия.



- Нажать кнопку .

- В диалоговом окне выбрать пункт «Восстановить отмененный». Откроется окно выбора документа.

| ФПД | № РМ | № док. | № смены | Дата | Время | Владелец | Вид | Сумма | Статус |
|-----|------|--------|---------|------------|----------|---------------------------|-----|-----------|---------|
| | 1 | 3601 | 102 | 07.11.2017 | 15:41:24 | Сис. Админ. Валерий П:ВЗ | | 0,00 | Отменен |
| | 1 | 3588 | 102 | 07.11.2017 | 13:04:54 | Сис. Админ. Валерий П:ВЗ | | -33,00 | Отменен |
| | 1 | 3585 | 102 | 07.11.2017 | 12:37:06 | Сис. Админ. Валерий П:ПР | | 13,00 | Отменен |
| | 1 | 3558 | 101 | 03.11.2017 | 20:30:51 | Сис. Админ. Валерий П:ПР | | 0,00 | Отменен |
| | 1 | 3511 | 99 | 03.11.2017 | 19:08:04 | Сис. Админ. Валерий П:ЧКВ | | 22,11 | Отменен |
| | 1 | 3494 | 99 | 03.11.2017 | 17:23:37 | Сис. Админ. Валерий П:ПР | | 0,00 | Отменен |
| | 1 | 3488 | 99 | 03.11.2017 | 17:15:08 | Сис. Админ. Валерий П:ПР | | 20,00 | Отменен |
| | 1 | 3480 | 99 | 03.11.2017 | 13:55:40 | Сис. Админ. Валерий П:ЧКП | | 22,00 | Отменен |
| | 1 | 3474 | 99 | 03.11.2017 | 12:01:24 | Сис. Админ. Валерий П:ПР | | 112,00 | Отменен |
| | 1 | 3473 | 99 | 03.11.2017 | 11:28:22 | Сис. Админ. Валерий П:ПР | | 22,00 | Отменен |
| | 1 | 3467 | 99 | 02.11.2017 | 17:38:40 | Сис. Админ. Валерий П:ПР | | 0,00 | Отменен |
| | 1 | 3466 | 99 | 02.11.2017 | 17:34:58 | Сис. Админ. Валерий П:ПР | | 22,00 | Отменен |
| | 1 | 3464 | 99 | 02.11.2017 | 17:18:52 | Сис. Админ. Валерий П:ПР | | 0,00 | Отменен |
| | 1 | 3463 | 99 | 02.11.2017 | 17:15:31 | Сис. Админ. Валерий П:ПР | | 0,00 | Отменен |
| | 1 | 3440 | 98 | 02.11.2017 | 14:20:11 | Сис. Админ. Валерий П:ПР | | 11,18 | Отменен |
| | 1 | 3436 | 98 | 31.10.2017 | 15:23:36 | Сис. Админ. Валерий П:ПР | | 0,00 | Отменен |
| | 1 | 3434 | 98 | 31.10.2017 | 15:15:00 | Сис. Админ. Валерий П:ПР | | 300,00 | Отменен |
| | 1 | 3432 | 98 | 31.10.2017 | 15:12:50 | Сис. Админ. Валерий П:ЧКВ | | 1 700,00 | Отменен |
| | 1 | 3431 | 98 | 31.10.2017 | 15:03:50 | Сис. Админ. Валерий П:ЧКП | | 1 600,00 | Отменен |
| | 1 | 3430 | 98 | 31.10.2017 | 14:57:50 | Сис. Админ. Валерий П:ЧКП | | 1 600,00 | Отменен |
| | 1 | 3429 | 98 | 31.10.2017 | 14:56:56 | Сис. Админ. Валерий П:ВЗ | | -1 600,00 | Отменен |
| | 1 | 3424 | 98 | 31.10.2017 | 14:54:13 | Сис. Админ. Валерий П:ПР | | 1 600,00 | Отменен |
| | 1 | 3423 | 98 | 31.10.2017 | 14:52:18 | Сис. Админ. Валерий П:ПР | | 100,00 | Отменен |
| | 1 | 3421 | 98 | 31.10.2017 | 14:44:03 | Сис. Админ. Валерий П:ПР | | 600,00 | Отменен |
| | 1 | 3418 | 98 | 31.10.2017 | 14:40:58 | Сис. Админ. Валерий П:ПР | | 1 600,00 | Отменен |
| | 1 | 3416 | 98 | 31.10.2017 | 14:32:27 | Сис. Админ. Валерий П:ПР | | 555,00 | Отменен |
| | 1 | 3415 | 98 | 27.10.2017 | 18:41:00 | Сис. Админ. Валерий П:ПР | | 0,00 | Отменен |
| | 1 | 3409 | 98 | 27.10.2017 | 13:19:29 | Сис. Админ. Валерий П:ЧКП | | 66,00 | Отменен |
| | 1 | 3403 | 98 | 27.10.2017 | 12:29:15 | Сис. Админ. Валерий П:ЧКП | | 452,00 | Отменен |

- Выбрать из списка документ. Для поиска можно воспользоваться фильтром (об использовании фильтра см. на стр. 30), фильтрующим список документов по номеру, смене или сумме.



- Нажать кнопку , для отказа от восстановления — кнопку .



После восстановления отмененного или отложенного документа дата и время регистрации остаются прежними, а дата и время закрытия документа — непосредственно момент закрытия.



При восстановлении из отмененных документ проверяется на наличие рецептурных лекарств. При наличии таковых Frontol 6 запрашивает ввод данных рецепта. Необходимо ввести серию, номер и дату выдачи рецепта, выбрать субсидию (если имеется). После ввода данных рецепта рецептурное лекарство из отмененного документа добавляется в восстановленный документ.

7.34.8. Отложить

Функция позволяет прервать формирование документа и, не закрывая его, начать регистрации в новом документе. При этом все регистрации отложенного документа будут сохранены. К ним можно будет вернуться позже. Одновременно может существовать несколько отложенных документов. При закрытии смены (снятии отчета с гашением) отложенные документы не теряются. Для того чтобы отложить документ, нужно выполнить следующие действия.



- В любой момент в процессе редактирования документа нажать кнопку .
- Выбрать пункт «Отложить».

3. Если предусмотрено настройками администратора, система выдаст запрос идентификатора.

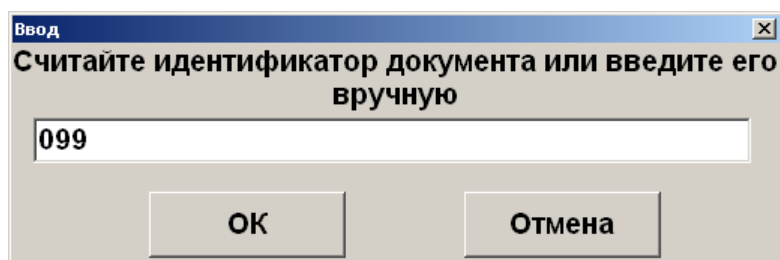

4. Необходимо ввести идентификатор вручную либо считать карту или штрихкод, заданные для восстановления отложенного документа.
5. Нажать кнопку [**ОК**].



Если отсутствуют открытые документы и доступно окно плана зала, то при выборе пункта «Отложить» осуществляется переход к плану зала.

Если есть несколько открытых документов (в случае, если администратором разрешено одновременное открытие нескольких документов), чтобы отложить документ, нужно выполнить следующие действия.

1. В любой момент в процессе редактирования документа нажать кнопку .
2. Выбрать пункт «Отложить». Откроется список всех открытых в текущее время документов.

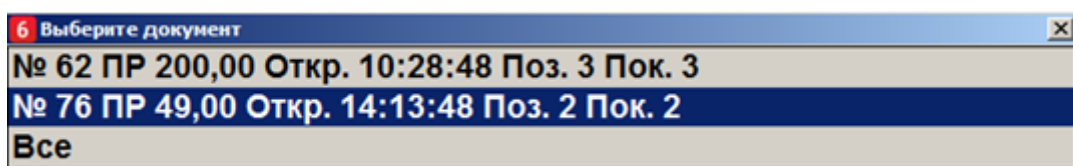

3. Выбрать из списка документ, который необходимо отложить, либо выбрать пункт «Все», чтобы все документы из списка были отложены.
4. Нажать кнопку [**ОК**].
5. В зависимости от настроек администратора может открыться окно ввода идентификатора документа.

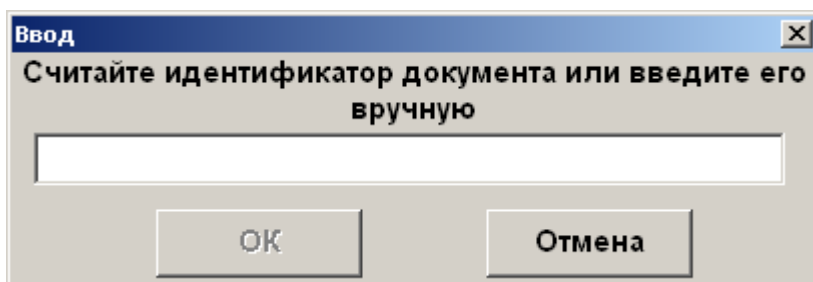

6. Ввести вручную или с помощью сканера штрихкода идентификатор документа и нажать кнопку [**ОК**].



Документ не может быть отложен, если это документ возврата по номеру.

При параллельной печати на чековой ленте будет напечатано «Чек аннулирован».

Администратором может быть настроена печать документа со штрихкодом при откладывании документа. Впоследствии можно восстановить весь документ, считав сканером этот штрихкод.

При откладывании содержащего акцизную продукцию документа, отправленного в УТМ, будет предложено выполнить отмену документа в УТМ, т. к. если его не отменить, это может привести к проблемам в ЕГАИС. Например, возможна ситуация, когда отправленный в УТМ документ отложили и восстановили в следующей смене, таким образом, инициировав отмену документа в УТМ и повторную отправку чека. Такая последовательность действий может быть воспринята системой ЕГАИС как нарушение. Возможные ошибки при откладывании и последующей отмене документа в ЕГАИС описаны в разделе «Описание ошибок и способов их устранения».



При работе с Frontol Mark Unit откладывание содержащих алкоголь документов не влечет за собой отмену данных в FMU.



При откладывании документов, которые отправляются в ЕГАИС, следует учитывать, что закрытие смены с отложенными документами может привести к расхождению учетных данных. Frontol выдаст соответствующее предупреждение при попытке закрытия смены. Администратор может настроить столбцы «ККМ» и «ЕГАИС» в макете поиска документов, в этом случае напротив документов, закрытых хотя бы на одной ККМ и / или отправленных в ЕГАИС, будут стоять галочки в соответствующих столбцах.

7.34.9. Восстановить отложенный

Функция позволяет вернуться к редактированию отложенного документа либо приступить к редактированию внешнего документа.

В зависимости от прав, настроенных администратором, восстановить отложенный документ можно несколькими способами.

При восстановлении отложенного документа первым способом необходимо знать штрихкод документа, напечатанного при откладывании. Таким образом, нужно выполнить следующие действия.

1. Нажать кнопку .

2. В диалоговом окне выбрать пункт «Восстановить отложенный». Откроется окно, в котором надо либо считать штрихкод документа, либо ввести его вручную.

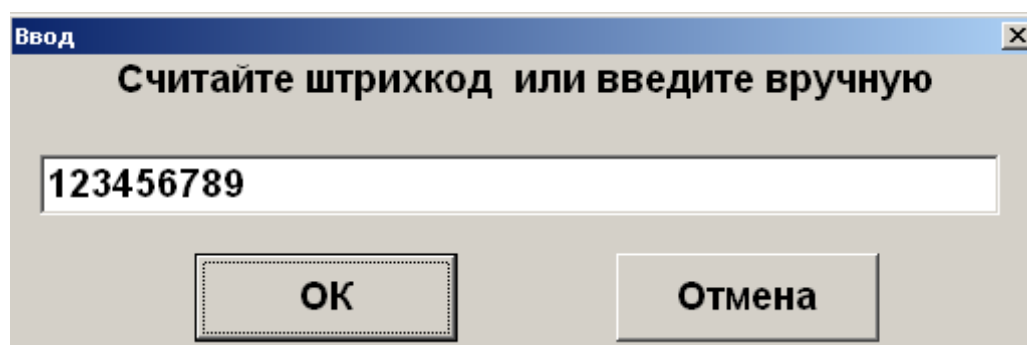

3. Если штрихкод был считан, то окно после считывания закроется, если штрихкод был введен вручную, то после ввода надо нажать кнопку [**ОК**].

При восстановлении отложенного документа другим способом штрихкод документа, напечатанного при откладывании, знать необязательно.



1. Нажать кнопку .
2. В диалоговом окне выбрать пункт «Восстановить отложенный». Откроется окно выбора документа.

| ФПД | № РМ | № док. | № смены | Дата | Время | Владелец | Вид | Сумма | Статус |
|-----|------|--------|---------|------------|----------|---------------------------|-----|----------|---------|
| | 1 | 3602 | 102 | 07.11.2017 | 15:42:19 | Сис. Админ. Валерий П:ПР | | 77,00 | Отложен |
| | 1 | 3468 | 99 | 02.11.2017 | 17:43:09 | Сис. Админ. Валерий П:ПР | | 2 000,00 | Отложен |
| | 1 | 3465 | 99 | 02.11.2017 | 17:23:17 | Сис. Админ. Валерий П:ПР | | 10,00 | Отложен |
| | 1 | 3417 | 98 | 31.10.2017 | 14:35:57 | Сис. Админ. Валерий П:ПР | | 1 600,00 | Отложен |
| | 1 | 3300 | 94 | 02.10.2017 | 16:52:03 | Сис. Админ. Валерий П:ПР | | 100,00 | Отложен |
| | 1 | 3287 | 94 | 30.09.2017 | 21:05:56 | Сис. Админ. Валерий П:ПР | | 168,00 | Отложен |
| | 1 | 3286 | 94 | 30.09.2017 | 20:49:37 | Сис. Админ. Валерий П:ПР | | 168,00 | Отложен |
| | 1 | 3283 | 94 | 30.09.2017 | 20:46:48 | Сис. Админ. Валерий П:ПР | | 168,00 | Отложен |
| | 1 | 3162 | 88 | 28.09.2017 | 14:01:30 | Сис. Админ. Валерий П:ПР | | 56,00 | Отложен |
| | 1 | 3149 | 88 | 27.09.2017 | 16:58:01 | Сис. Админ. Валерий П:ПР | | 23,00 | Отложен |
| | 1 | 3032 | 84 | 15.09.2017 | 15:34:57 | Сис. Админ. Валерий П:ПР | | 100,00 | Отложен |
| | 1 | 3028 | 84 | 13.09.2017 | 13:20:43 | Сис. Админ. Валерий П:ВЗ | | -599,90 | Отложен |
| | 1 | 3011 | 83 | 13.09.2017 | 12:13:36 | Сис. Админ. Валерий П:ПР | | 0,00 | Отложен |
| | 1 | 2995 | 83 | 07.09.2017 | 14:33:36 | Сис. Админ. Валерий П:ПР | | 975,60 | Отложен |
| | 1 | 2994 | 83 | 07.09.2017 | 12:50:38 | Сис. Админ. Валерий П:ПР | | 975,60 | Отложен |
| | 1 | 2993 | 83 | 07.09.2017 | 12:44:20 | Сис. Админ. Валерий П:ПР | | 975,60 | Отложен |
| | 1 | 2990 | 83 | 07.09.2017 | 9:13:46 | Сис. Админ. Валерий П:ПР | | 975,60 | Отложен |
| | 1 | 2989 | 83 | 07.09.2017 | 7:59:37 | Сис. Админ. Валерий П:ПР | | 975,60 | Отложен |
| | 1 | 2988 | 83 | 07.09.2017 | 7:53:22 | Сис. Админ. Валерий П:ПР | | 975,60 | Отложен |
| | 1 | 2986 | 83 | 07.09.2017 | 7:40:30 | Сис. Админ. Валерий П:ВЗ | | -975,60 | Отложен |
| | 1 | 2983 | 83 | 07.09.2017 | 7:23:46 | Сис. Админ. Валерий П:ВЗ | | -975,60 | Отложен |
| | 1 | 2962 | 82 | 07.09.2017 | 7:14:41 | Сис. Админ. Валерий П:ВЗ | | -975,60 | Отложен |
| | 1 | 2920 | 80 | 05.09.2017 | 13:57:58 | Сис. Админ. Валерий П:ПР | | 50,00 | Отложен |
| | 1 | 2609 | 71 | 25.08.2017 | 16:41:15 | Сис. Админ. Валерий П:ЧКП | | 12,00 | Отложен |
| | 1 | 2513 | 68 | 23.08.2017 | 15:08:00 | Сис. Админ. Валерий П:ПР | | 124,00 | Отложен |
| | 1 | 2452 | 65 | 23.08.2017 | 13:55:48 | Сис. Админ. Валерий П:ПР | | 65,50 | Отложен |
| | 1 | 2274 | 57 | 10.08.2017 | 16:47:09 | Сис. Админ. Валерий П:ПР | | 0,00 | Отложен |
| | 1 | 2265 | 57 | 08.08.2017 | 17:53:22 | Сис. Админ. Валерий П:ПР | | 44,00 | Отложен |
| | 1 | 2244 | 57 | 07.08.2017 | 14:28:04 | Сис. Админ. Валерий П:ПР | | 591,00 | Отложен |
| | 1 | 2243 | 57 | 07.08.2017 | 13:57:47 | Сис. Админ. Валерий П:ПР | | 591,00 | Отложен |

3. Выбрать из списка документ или считать сканером штрихкод с чека, который был напечатан при откладывании документа. Для поиска можно воспользоваться фильтром (об использовании фильтра см. на стр. 30), фильтрующим список документов по номеру, смене или сумме.
4. Нажать кнопку [**ОК**].

Также документ можно восстановить по его внешнему идентификатору, если такой задавался при откладывании.

Для этого необходимо считать карту или штрихкод, соответствующий идентификатору отложенного документа. Дальнейшие действия аналогичны действиям при восстановлении документа из меню, начиная с пункта 3.

При восстановлении внешнего документа на его основе будет создан новый документ соответствующего типа и содержания.



Если администратором не настроено одновременное открытие нескольких документов, то восстановление документа возможно только при закрытом документе.



Если во время откладывания документа был напечатан документ со штрихкодом, то после считывания этого ШК в окне «Выберите» будет восстановлен соответствующий документ.

7.34.10. Постановка на кран

В результате выполнения данной операции создается документ «Постановка на кран». В документе код маркировки товара с типом номенклатуры «Разливное пиво» привязывается к конкретному устройству розлива, к которому подключается кег с данной маркой. О продаже разливного пива, поставленного на кран, см. на стр. 81.



Операция «Постановка на кран»:

- недоступна через меню «Новый документ»;
- отсутствует в меню операций с документом, если у пользователя нет права на нее.

Необходимо выполнить следующие действия.

1. Нажать кнопку меню .
2. Выбрать «Постановка на кран».

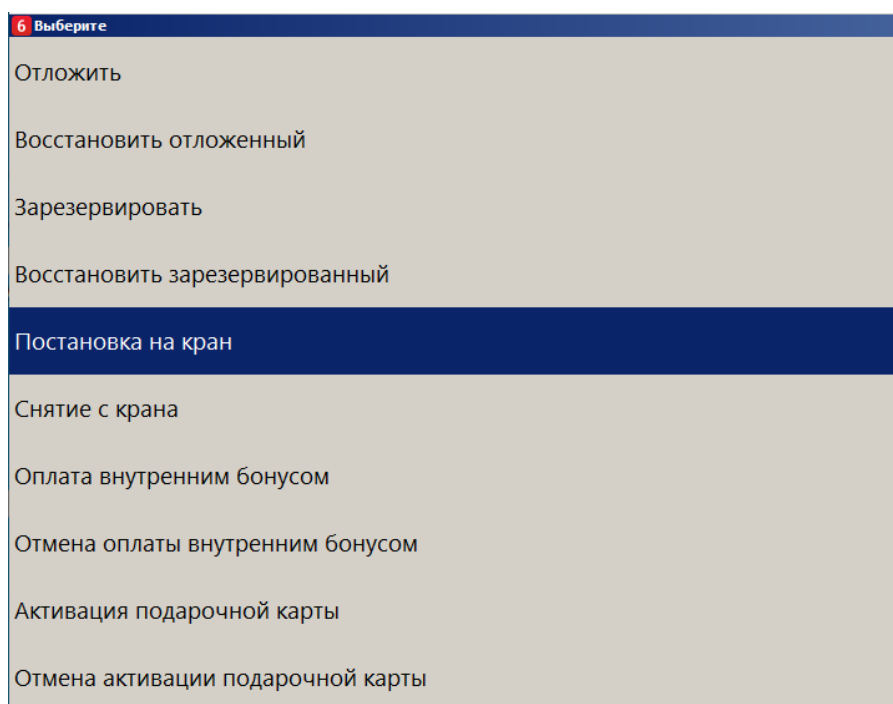

Если текущему пользователю не предоставлено администратором право «Сервис \Операции\Постановка на кран», данный пункт в меню отсутствует.



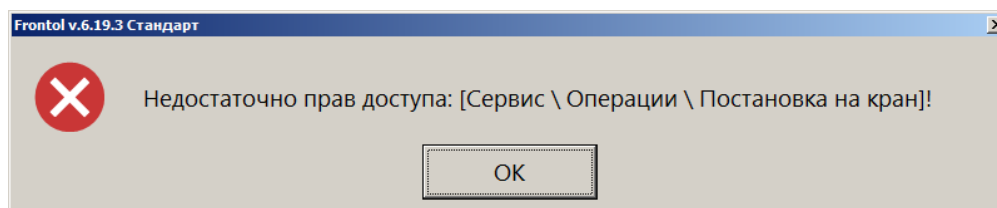

Иначе, в режиме регистрации при закрытом документе вызовите функцию «Постановка на кран» комбинацией клавиш (комбинация должна быть создана администратором). Если текущему пользователю не предоставлено администратором право «Сервис \Операции\Постановка на кран», кассовое ПО сообщит об ошибке.

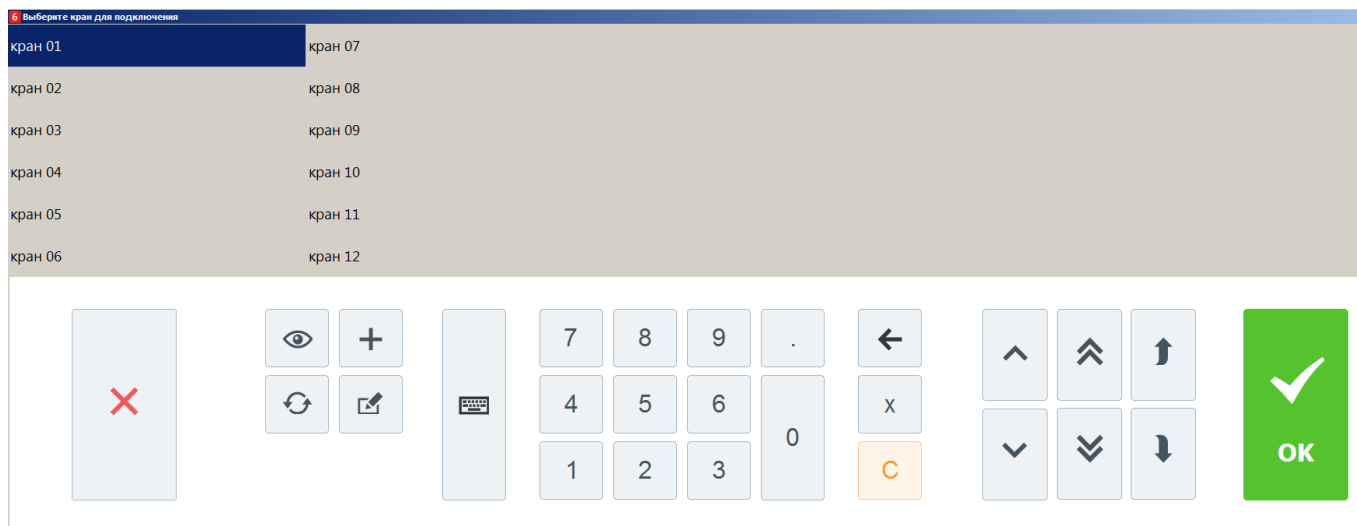

3. При наличии права после вызова функции выводится список всех свободных пивных кранов. Выберите из списка кран, к которому будете подключать кег.



При большом числе кранов их список выводится в несколько столбцов. Количество столбцов и строк в столбце зависит от разрешения экрана и размера списка кранов, созданного администратором.

Для перемещения по списку используйте кнопки  (вверх / в столбец слева) и  (вниз / в столбец справа),  (в начало списка) и  (в конец списка).

Если ко всем кранам подключены кеги, или администратор не создал ни одной записи в справочнике «Пивные краны» (см. раздел 4.3.1.8 в документе «Руководство администратора»), выводится сообщение об ошибке.

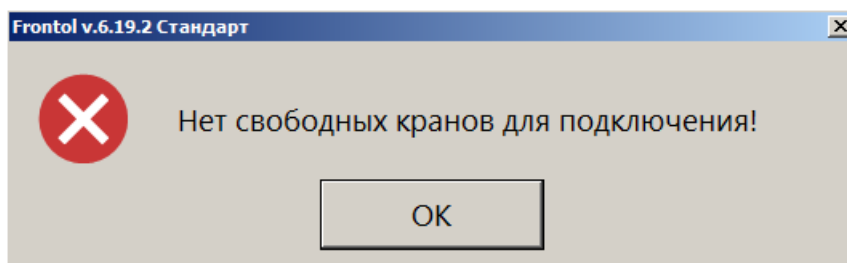

4. Считайте ШК маркировки с кега, который подключаете к выбранному крану.

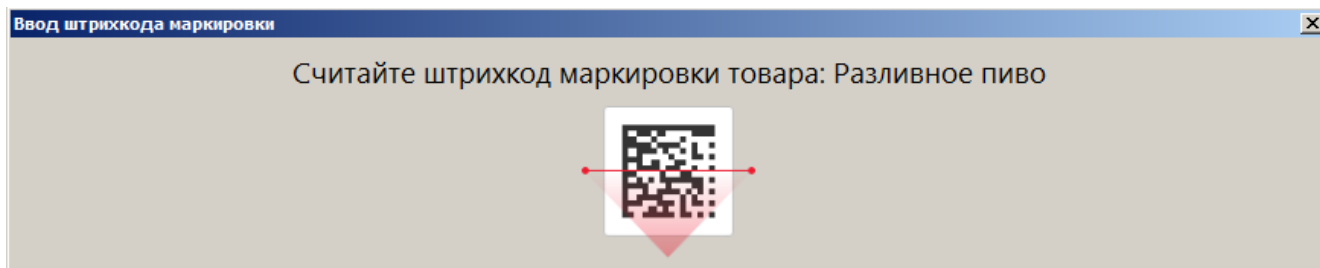

5. При добавлении позиции в документ возможны следующие ошибки.

Если считана марка с бутылки фасованного пива:

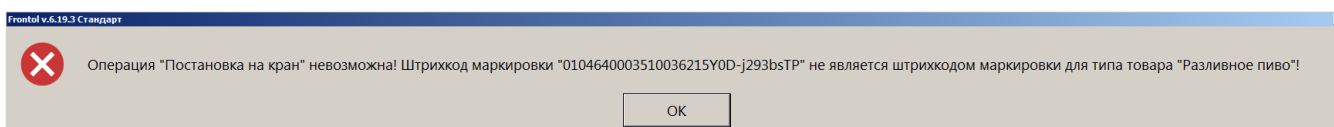

Если считан штрихкод товара, а не ШК маркировки кега, либо считана марка товара, не являющегося пивом:

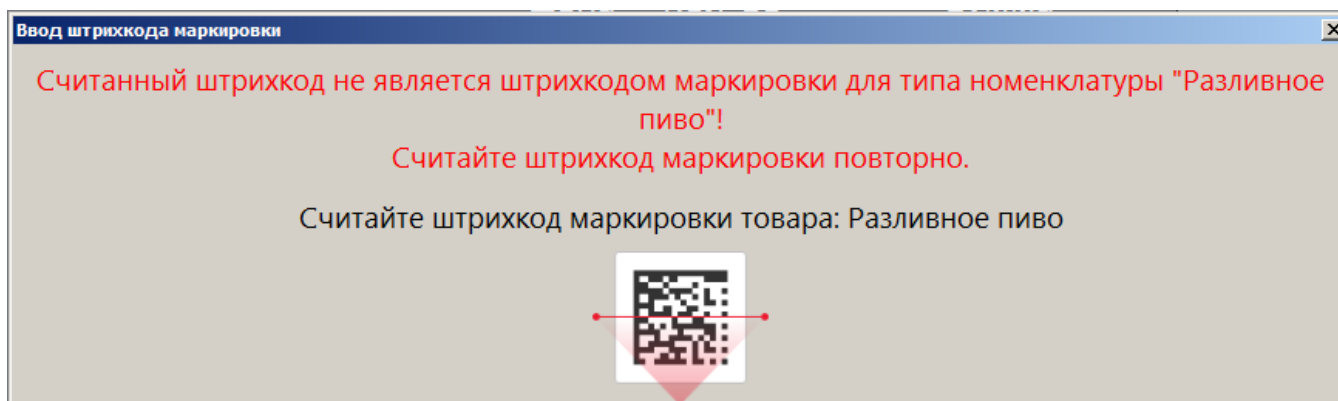

В обоих случаях следует считать марку кега разливного пива.

Если ШК маркировки прошел проверку, но относится к кегу, уже подключенному к одному из кранов, будет выведено сообщение об ошибке.

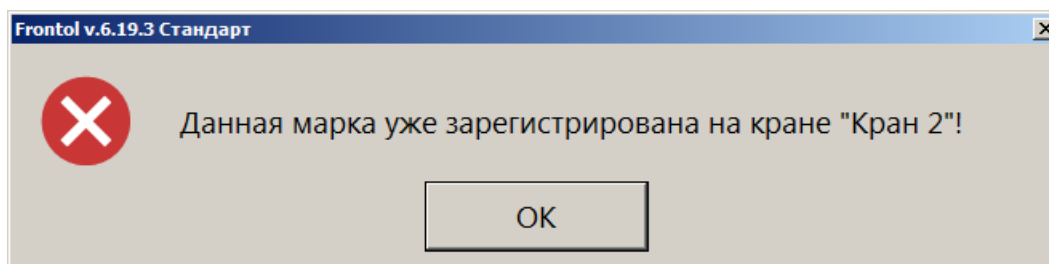

Необходимо считать ШК маркировки кега, который еще не поставлен ни на один кран.

Если кег с данной маркой ранее был снят с крана (см. далее [«Снятие с крана»](#)), его невозможно поставить на кран повторно.

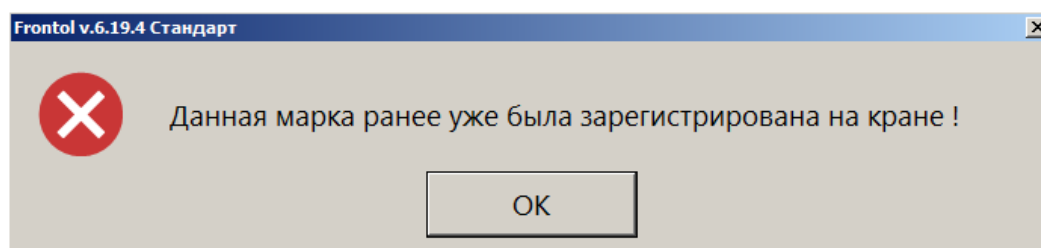

6. Если подключен Frontol Mark Unit, то при проверке марки кега может быть получено сообщение, что КМ заблокирован для продажи, — [от ГИС МТ «Честный знак»](#) или непосредственно [от FMU](#) (см. подробнее по ссылкам). При наличии права «Документ продажи\Регистрация\С некорректным результатом проверки штрихкода маркировки» пиво можно зарегистрировать, выбрав ответ [Да] в окне соответствующего сообщения.
7. Если подключен Frontol Mark Unit, то при проверке марки кега в ГИС МТ «Честный знак» могут быть получены данные об объеме кега. При постановке на кран, если данные об объеме из ГИС МТ отличаются от значения «Емкость тары», хранящегося в БД Frontol 6, выводится предупреждение.

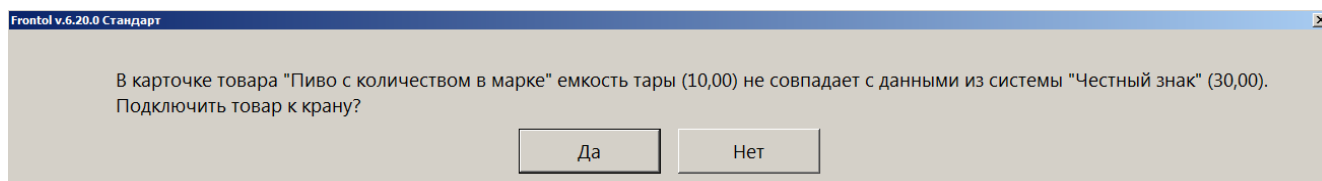

Выберите [**Да**], чтобы продолжить постановку на кран, или нажмите [**Нет**], чтобы отказаться от подключения данного кега к крану.

ПО Frontol 6 сохранит значение, полученное от ГИС МТ, как количество данного товара, и в дальнейшем при розничных продажах оно будет использоваться при учете остатков (см. [подробнее](#) в разделе «Учет количества проданного разливного пива»).

8. После выполнения всех действий документ будет создан и закрыт, и появится сообщение:

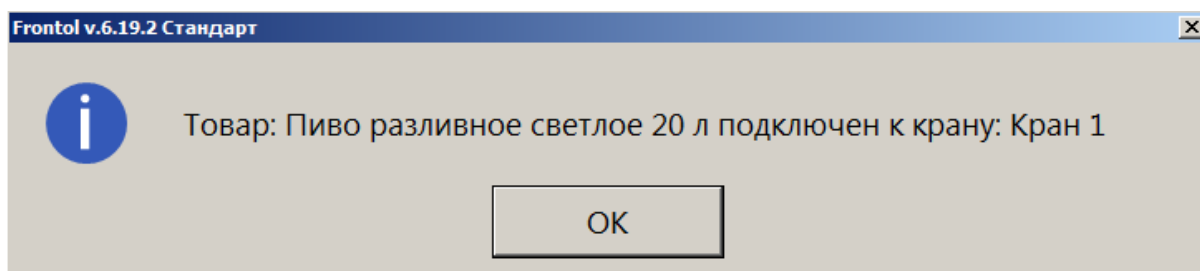

9. Документ постановки на кран будет распечатан на кассовой ленте. Документ содержит следующие данные:

- имя пользователя;
- название документа;
- номер смены;
- дата создания, время открытия и время закрытия документа;
- наименование товара;
- код маркировки товара;
- номер крана;
- литраж кега (емкость тары);
- ИНН, РН ККТ, ЗН ККТ, ФН.



Документы постановки на кран не отправляются в ОФД при создании. Их необходимо выгрузить в товароучетную систему.

7.34.11. Снятие с крана

В результате выполнения данной операции создается документ «Снятие с крана». В документе код маркировки товара с типом номенклатуры «Разливное пиво» отвязывается от устройства розлива, к которому был подключен кег с данной маркой, если товар распродан или списывается. О продаже пива, поставленного на кран, см. на стр. 81.



Операция «Снятие с крана»:

- недоступна через меню «Новый документ»;
- отсутствует в меню операций с документом, если у пользователя нет права на нее.

Необходимо выполнить следующие действия.

1. Нажать кнопку меню .
2. Выбрать «Снятие с крана».

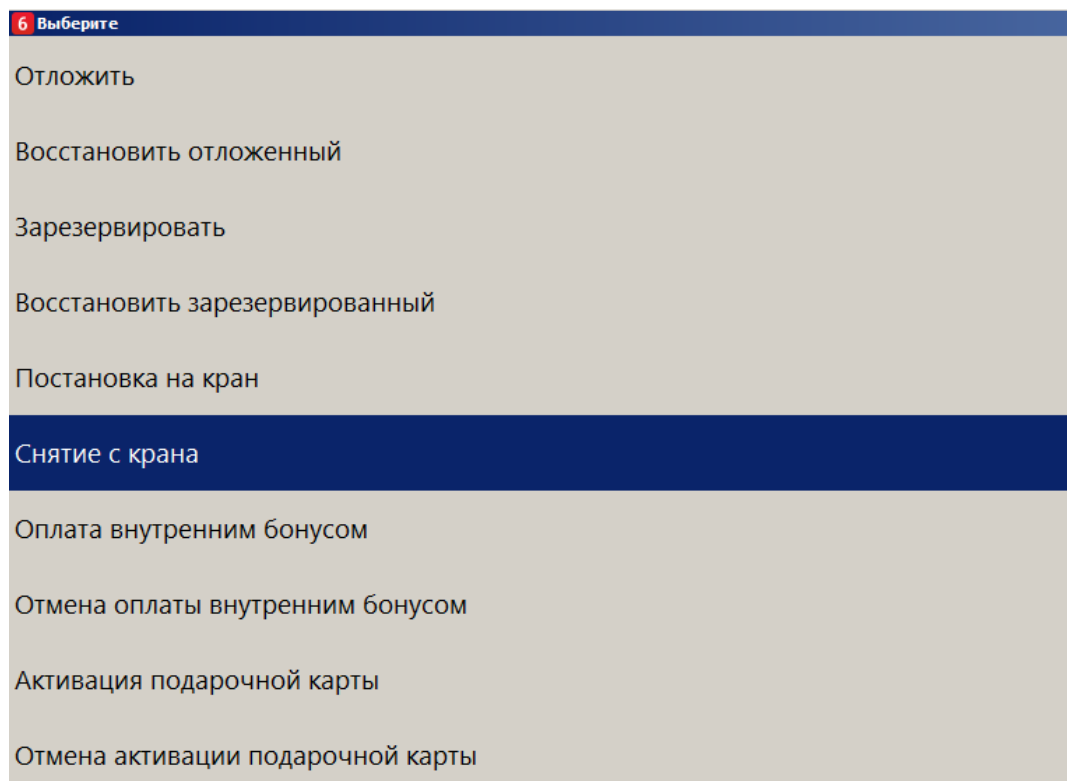

Если текущему пользователю не предоставлено администратором право «Сервис \Операции\Постановка на кран», данный пункт в меню отсутствует.

Иначе, в режиме регистрации при закрытом документе вызовите функцию «Снятие с крана» комбинацией клавиш (комбинация должна быть создана администратором). Если у вас отсутствует право «Сервис \Операции\Снятие с крана», кассовое ПО сообщит об ошибке.

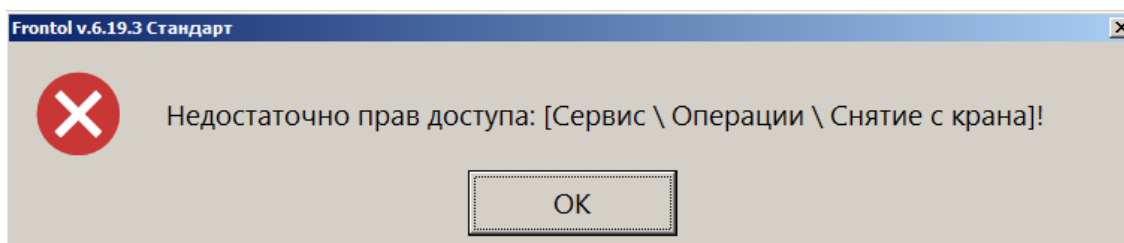



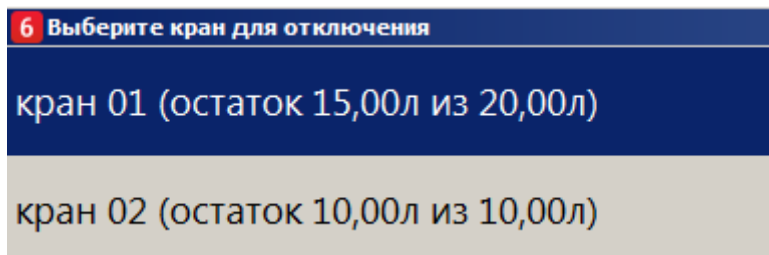

При наличии права процесс продолжается.

3. Если поставленных на кран товаров более одного, выводится список всех кранов, к которым подключены кеги. Для каждого указывается доступный остаток. Выберите кран, с которого снимаете кег.



При большом числе кранов их список выводится в несколько столбцов. Количество столбцов и строк в столбце зависит от разрешения экрана и размера списка кранов, созданного администратором.

Для перемещения по списку используйте кнопки  (вверх / в столбец слева) и  (вниз / в столбец справа),  (в начало списка) и  (в конец списка).

Если имеется только один кран с подключенным кегом, этот шаг будет пропущен.

Если нет ни одного крана с подключенным кегом, выводится сообщение об этом.

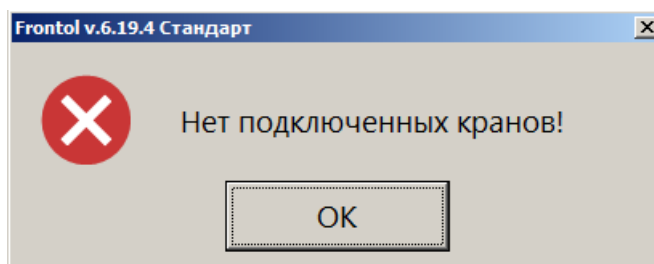

4. Подтвердите действие.

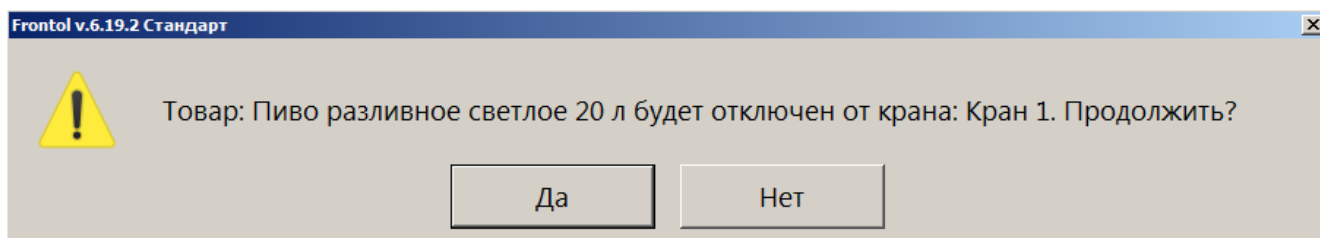

Считывать ШК маркировки с кега не потребуется.

5. Дождитесь закрытия документа.

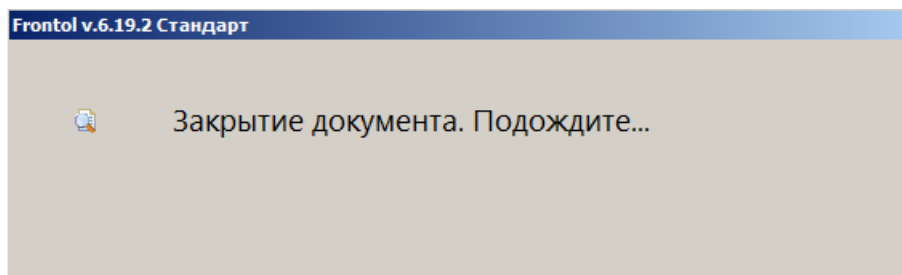

6. Кассовое ПО уведомит вас о выполнении функции снятия с крана.

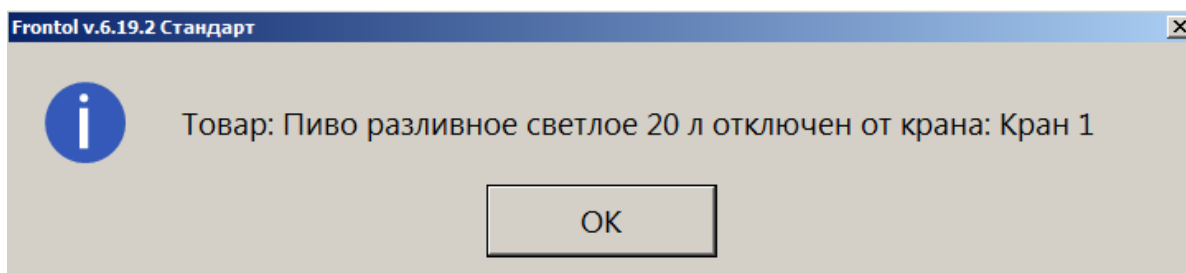

7. Документ снятия с крана будет распечатан на кассовой ленте. Документ содержит следующие данные:

- имя пользователя;
- название документа;
- номер смены;
- дата создания, время открытия и время закрытия документа;
- наименование товара;
- код маркировки товара;
- номер крана;
- ИНН, РН ККТ, ЗН ККТ, ФН.

Теперь кран свободен и будет доступен для выбора при создании документа постановки на кран.



Документы снятия с крана не отправляются в ОФД при создании. Их необходимо выгрузить в товароучетную систему.

7.34.12. Оплата внутренним бонусом

Данная операция выполняется для оплаты части или всего документа внутренним бонусом. Списание суммы оплаты бонусом осуществляется со счетчика, привязанного либо к клиенту, либо к карте клиента.



При совмещенной оплате, когда часть суммы оплачивается внутренним бонусом и часть — внешним, рекомендуется сначала произвести оплату внешним бонусом. В противном случае при некоторых условиях оплатить всю сумму бонусами будет невозможно.

Может осуществляться оплата бонусом введенной вручную суммы с учетом ограничений, заданных администратором, и оплата бонусом на всю сумму документа.

Последовательность выполнения операции оплаты внутренним бонусом следующая.

1. Необходимо ввести карту клиента с помощью кнопки  (см. стр. 100).

2. После успешного ввода карты нажать кнопку .

3. В диалоговом окне выбрать пункт «Оплата внутренним бонусом». Если подходящих мероприятий нет, программа выдаст соответствующее сообщение.

Если подходящее мероприятие одно, осуществится сразу переход к пункту 5.

Если подходящих мероприятий несколько, откроется окно выбора мероприятия, по которому будет производиться оплата бонусом.

| Выберите мероприятие для оплаты внутренним бонусом | |
|--|-----------------------|
| Акция | Мероприятие |
| Оплата суммы всего до | Оплата суммы всего до |
| Оплата бонусом суммы | Оплата бонусом суммы |
| | |
| | |

4. Выбрать мероприятие и нажать кнопку [**ОК**].
5. Если в программе не задан счетчик бонусных накоплений, отобразится соответствующее сообщение об ошибке.
6. Если настроен запрос суммы оплаты бонусом, программа проверяет возможность оплаты документа с учетом минимальной и максимальной сумм оплаты бонусом, заданных администратором. Если по тем или иным причинам оплата невозможна, программа выдает соответствующее сообщение.
7. Если найден один подходящий клиенту / карте счетчик, сразу осуществится переход к пункту 9. Если подходящих счетчиков несколько, появится следующее окно.

| Выберите счётчик для оплаты внутренним бонусом | | |
|--|----------|---------------------|
| Вид счетчика | Значение | Актуальность |
| Счетчик карты | 2948,50 | 06.03.2014 18:12:29 |
| Счетчик карты 2 | 4334 | 06.03.2014 18:15:17 |
| | | |
| | | |

8. Выбрать необходимый счетчик.
9. Если средств на счетчике недостаточно, программа выдаст соответствующее сообщение.

10. Дальнейшее поведение программы зависит от настроек администратора.

- Если настроен запрос суммы оплаты бонусом, откроется окно, в котором необходимо задать сумму оплаты (в валюте документа, эта сумма может не совпадать с количеством списываемых бонусов).

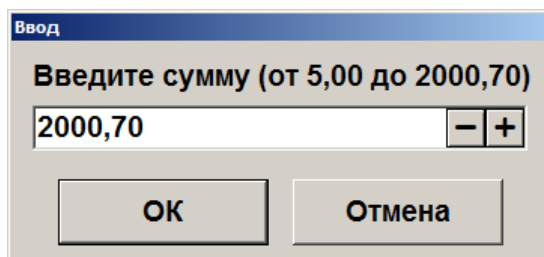

В окне указаны определенные ограничения, которые должны соблюдаться при вводе суммы.

- Если настроена оплата на всю сумму документа, появится следующее окно.

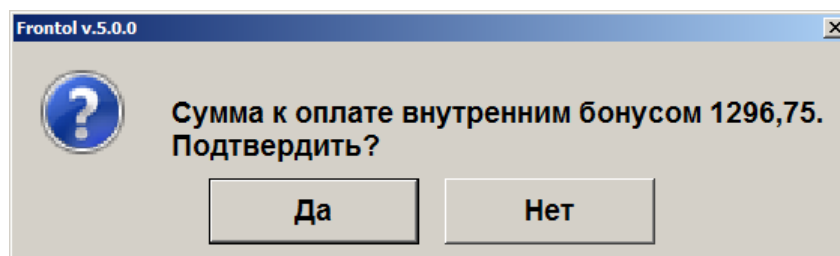

Нажмите «Да» для подтверждения оплаты бонусом всего документа.

После начисления оплаты внутренним бонусом изменится сумма документа «К расчету».

При попытке повторить оплату бонусом в документе, в котором уже была осуществлена оплата бонусом ранее, программа выдаст ошибку: «Документ уже оплачен внутренним бонусом».

Для отмены начисления скидки по бонусной карте можно воспользоваться функцией [**Отмена**

оплаты внутренним бонусом] из меню .

7.34.13. Активация подарочной карты

Активация подарочной карты осуществляется только в документе вида «Продажа». Для активации подарочной карты выполняются следующие действия.

1. Открыть документ вида «Продажа», как описано на стр. 220.

2. Нажать кнопку .

3. Вызвать функцию [**Активация подарочной карты**].

4. Если существуют мероприятия, предназначенные для активации подарочной карты, откроется окно ввода подарочной карты.

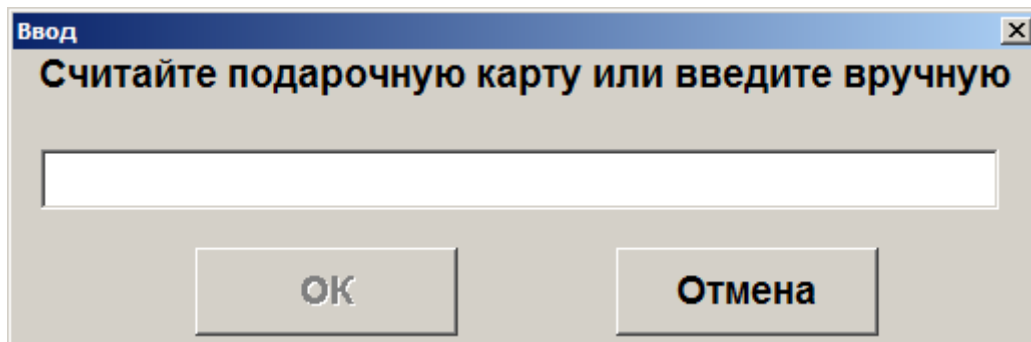

5. После считывания либо ввода номера подарочной карты вручную необходимо нажать кнопку [**ОК**]. После этого программа выполнит следующие проверки:

- Существует ли указанная карта, и действует ли она в текущее время.
- Не была ли карта активирована ранее.
- Есть ли для данного вида карты подходящее мероприятие.

Если та или иная проверка не пройдена, отобразится соответствующее сообщение об ошибке.

6. Если проверки считанной карты пройдены успешно, то в зависимости от настроек администратора в документ будет добавлен соответствующий подарочной карте товар из справочника либо позиция с именем, заданным администратором. В обоих случаях позиция будет иметь цену, равную балансу карты.

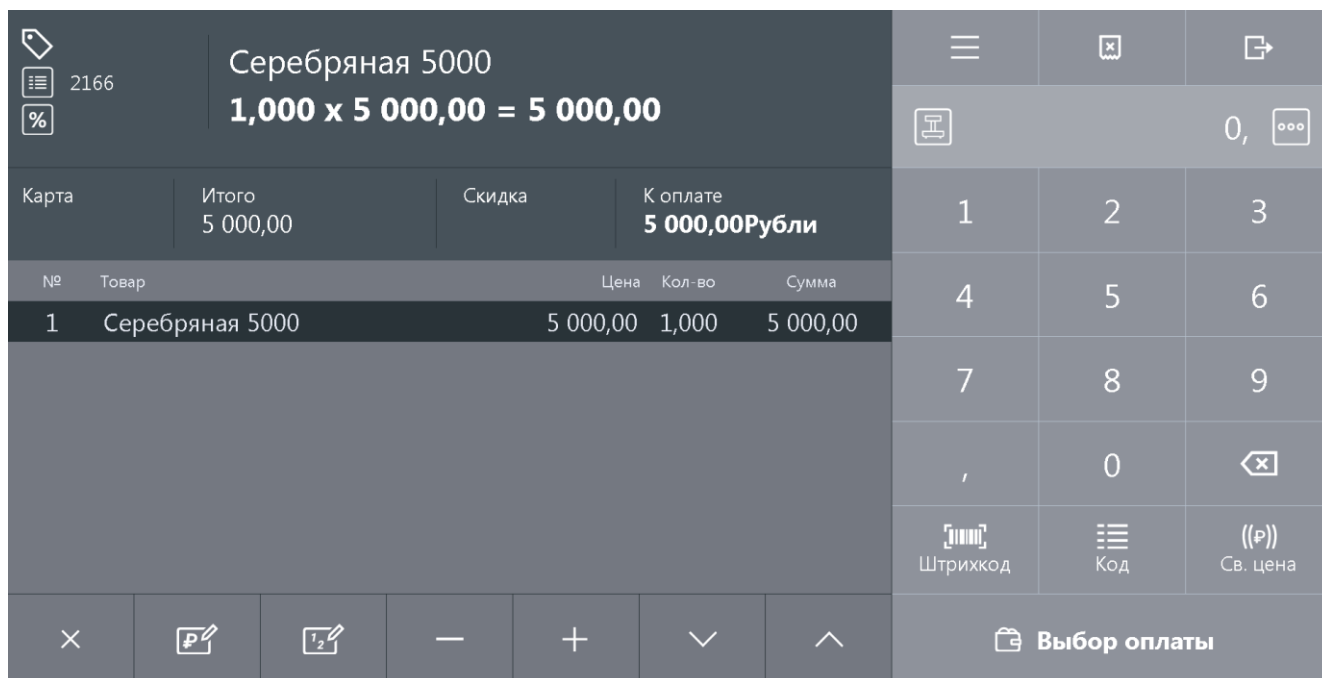

7. При закрытии документа повторно проверяется, что текущая дата попадает в срок действия карты, и если проверка пройдена, карта активируется. Если текущая дата не попадает в срок действия карты, выдается соответствующая ошибка.

Позиция, соответствующая подарочной карте, не может быть отредактирована, но активация карты может быть отменена с помощью функции [**Отмена активации подарочной карты**] в

меню , вызванной в том же документе, в котором производилась активация карты. При вызове данной функции будет предложено считать или ввести вручную подарочную карту, активация которой должна быть отменена. После отмены активации позиция, соответствующая подарочной карте, будет отмечена, как сторнированная.

| № | Товар | Цена | Кол-во | Сумма |
|---|-----------------|----------|--------|----------|
| | Серебряная 5000 | 5 000,00 | 1,000 | 5 000,00 |

7.34.14. Баланс подарочной карты

Для того чтобы запросить баланс подарочной карты, необходимо вызвать функцию [**Баланс подарочной карты**] из меню . Откроется окно ввода подарочной карты.

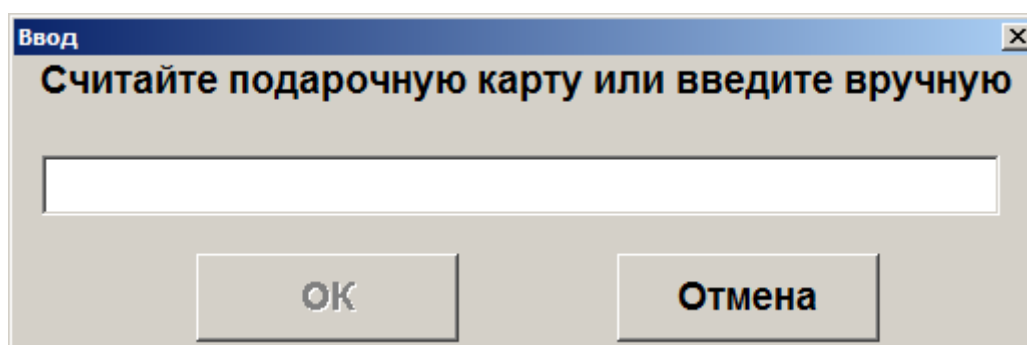

После считывания либо ввода номера подарочной карты вручную необходимо нажать кнопку [**ОК**]. Откроется следующее окно, содержащее информацию о считанной карте.

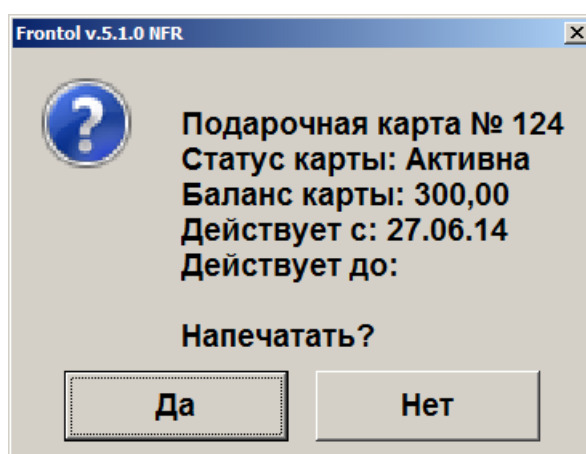

При нажатии «Да» будет распечатан отчет о балансе карты, при нажатии «Нет» отчет распечатан не будет. В обоих случаях будет закрыто окно баланса подарочной карты.

7.35. Журнал документов

Режим «Журнал документов» предназначен для удобного просмотра всех документов с возможностью их отбора по заданным условиям и для выполнения операций над ними.

В журнале может отображаться список документов, как данного рабочего места, так и всех рабочих мест в зависимости от настроек администратора.

Для того чтобы открыть журнал документов, нажмите кнопку  и выберите пункт «Журнал документов».

| Журнал документов | | | | | | |
|-------------------|------|--------|---------|-----|--------|--------|
| Статус | № РМ | № док. | № смены | Вид | Сумма | Разрез |
| Отложен | 1 | 4325 | 123 | ПР | 236,7 | |
| Отложен | 1 | 4337 | 124 | КП | 456 | |
| Отложен | 1 | 4339 | 124 | КП | 3 | |
| Отложен | 1 | 4351 | 124 | ПР | 0 | |
| Отложен | 1 | 4358 | 124 | КП | 54 | |
| Отложен | 1 | 4363 | 125 | КП | 23 | |
| Отложен | 1 | 4364 | 125 | КП | 23 | |
| Отложен | 1 | 4377 | 125 | ПР | 3 | |
| Отложен | 1 | 4384 | 125 | ВЗ | -42702 | |
| Отложен | 1 | 4393 | 125 | ПР | 99,5 | |
| Отложен | 1 | 4394 | 125 | ПР | 4 | |
| Отложен | 1 | 4395 | 125 | ПР | 42386 | |
| Отложен | 1 | 4396 | 125 | ПР | 42472 | |
| Отложен | 1 | 4397 | 125 | ПР | 72,1 | |
| Отложен | 1 | 4398 | 125 | ПР | 30,2 | |
| Отложен | 1 | 4399 | 125 | ПР | 42,8 | |
| Отложен | 1 | 4408 | 125 | ПР | 246,66 | |
| Отложен | 1 | 4410 | 125 | ПР | 96 | |
| Отложен | 1 | 4411 | 125 | ПР | 96 | |
| Отложен | 1 | 4431 | 125 | ВТ | 0 | |
| Отложен | 1 | 4433 | 125 | ВТ | 0 | |
| Отложен | 1 | 4435 | 125 | ВТ | 0 | |
| Отложен | 1 | 4436 | 125 | ВТ | 0 | |
| Отложен | 1 | 4438 | 125 | ПР | 0 | |
| Отложен | 1 | 4444 | 125 | ПР | 85114 | |
| Отложен | 1 | 4445 | 125 | ВТ | 0 | |
| Отложен | 1 | 4447 | 125 | ПР | 84824 | |

✖
Закреть

🔑
Блокировка

☰
Меню

↻
Обновить

⌨
Tab

⬆
↓

📄
Открыть

+
Новый

Для выхода из журнала, нажмите кнопку

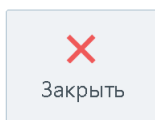

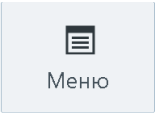

При нажатии кнопки  в журнале документов будет выведено окно со следующими сервисными операциями:

- Новый документ;
- Документ на основании;
- Предоплата документом;
- Просмотр;
- Восстановление;
- Установить фильтр;
- Снять фильтр.

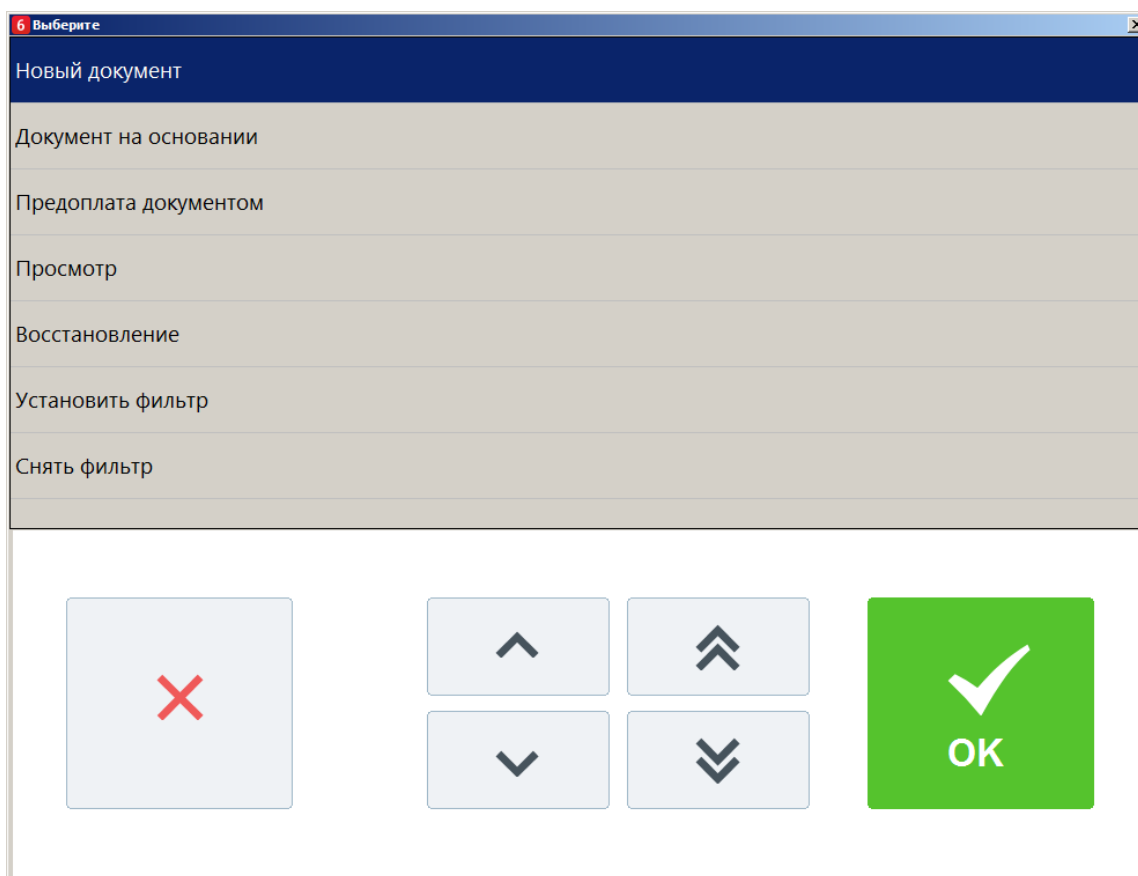
Список операций зависит от настроек профиля авторизованного пользователя.

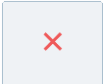

Для перемещения по списку используются кнопки  и . Для закрытия окна без выполнения какой-либо функции нажмите .

Для того чтобы выполнить какую-либо из функций, нужно:

- 1) выбрать интересующую функцию;

- 2) нажать кнопку .

7.35.1. Новый документ

Открытие нового документа с выбором его вида (используются настроенные администратором виды документов).

Для вызова функции [**Новый документ**] необходимо выполнить следующее.

1. Нажать кнопку  и выбрать пункт меню [**Журнал документов**]. Произойдет вход в режим журнала документов.

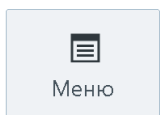

2. Нажать кнопку

3. В диалоговом окне выбрать пункт «Новый документ».



4. Нажать кнопку . При этом откроется окно выбора вида документа.

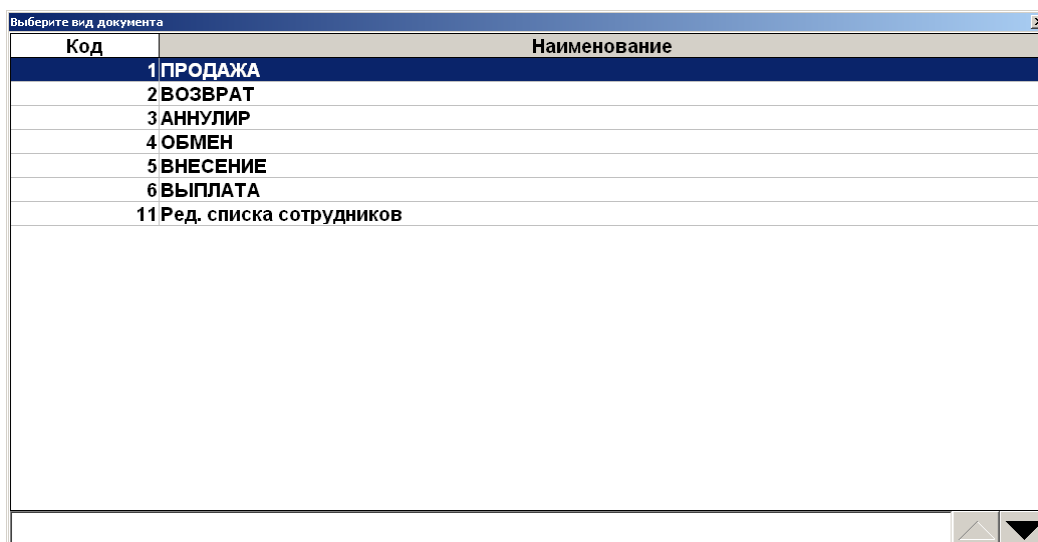

5. Выбрать из списка вид документа. Для поиска можно воспользоваться фильтром (об использовании фильтра см. на стр. 30), фильтрующим список документов по коду или по наименованию.



6. Нажать кнопку

7.35.2. Документ на основании

Функция доступна только в журнале документов.

Для вызова функции [**Документ на основании**] необходимо выполнить следующее.



1. Нажать кнопку и выбрать пункт меню [**Журнал документов**]. Произойдет вход в режим журнала документов.

2. Выбрать документ из списка, на основании которого будет создан новый.

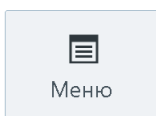

3. Нажать кнопку

4. В диалоговом окне выбрать пункт «Документ на основании».



5. Нажать кнопку . В появившемся окне выбрать, какие товары следует вернуть, все или только выбранные. После выбора откроется документ возврата.

7.35.3. Предоплата документом

Для вызова функции [**Предоплата документом**] необходимо выполнить следующее.

1. Нажать кнопку  и выбрать пункт меню [**Журнал документов**]. Произойдет вход в режим журнала документов.
2. Выбрать документ, который будет предоплачен, из списка документов журнала.

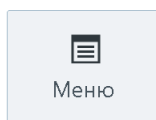

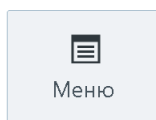
3. Нажать кнопку .
4. В диалоговом окне выбрать пункт «Предоплата документом».



5. Нажать кнопку .

Дальнейший механизм работы такой же, как при выборе пункта «Предоплата документом» из меню операций с документом (см. стр. 221), начиная с пункта б.

7.35.4. Просмотр

Для вызова функции [**Просмотр**] необходимо выполнить следующее.

1. Нажать кнопку  и выбрать пункт меню [**Журнал документов**]. Произойдет вход в режим журнала документов.
2. Выбрать документ для просмотра из списка документов журнала.

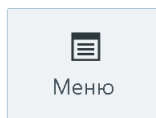

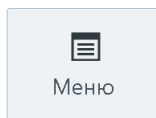
3. Нажать кнопку .
4. В диалоговом окне выбрать пункт «Просмотр».



5. Нажать кнопку .

6. Выбранный документ будет выведен на экран, при этом поле «Вид документа» в верхней строке состояния примет одно из следующих значений: «Пр. продажа», «Пр. возврат», «Пр. аннул.», зависящее от типа открытого на просмотр документа.

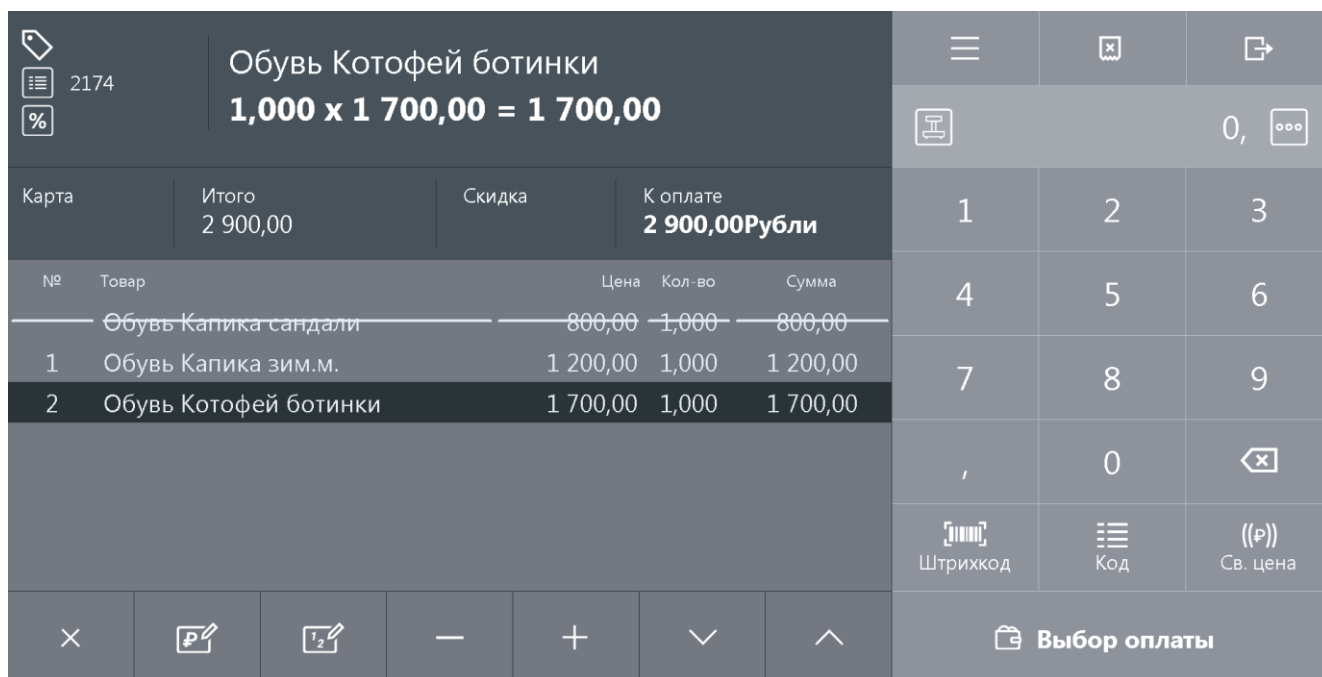

При просмотре открытого документа (статус «Открыт») зарегистрированные позиции не отображаются.

В появившемся документе нельзя осуществлять никакие операции, кроме печати копии чека и просмотра окна оплаты.

Для выхода из режима просмотра нажмите



7.35.5. Восстановление

Функция доступна только в журнале документов и позволяет вернуться к редактированию отложенного либо отмененного документа.

Для вызова функции [**Восстановить**] необходимо выполнить следующие действия.

1. Нажать кнопку  и выбрать пункт меню [**Журнал документов**]. Произойдет вход в режим журнала документов.
2. Выбрать документ, который необходимо восстановить, из списка документов журнала.

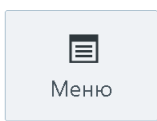

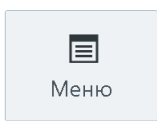
3. Нажать кнопку .
4. В диалоговом окне выбрать пункт «Восстановление».



5. Нажать кнопку .
6. Выбранный документ будет восстановлен. Подробнее о восстановлении отложенного документа см. на стр. 233.



После восстановления отмененного или отложенного документа дата и время регистрации остаются прежними, а дата и время закрытия документа — непосредственно момент закрытия.

7.35.6. Установить фильтр

Функция доступна только в журнале документов.

Для вызова функции [**Установить фильтр**] необходимо выполнить следующее.

1. Нажмите кнопку  и выберите пункт меню [**Журнал документов**]. Произойдет вход в режим журнала документов.

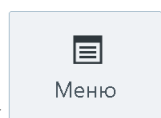

2. Нажмите кнопку .
3. В диалоговом окне выберите пункт «Установить фильтр». Откроется следующее окно.

Фильтр журнала документов

Фильтр

Вид док.: ...X № документа: 0 0

Состояние: Любое Рабочее место: ...X

Порядок: Время создания Штрихкод:

Клиент: ...X Предприятие: ...X

Открыт: ...X Пользователь: ...X

Закрыт: ...X

Дата: 18.05.2012 18.05.2012 18.05.2012 18.05.2012

Время: 13:36:02 13:36:02 13:36:02 13:36:02

Ok Отмена

4. Установите необходимые значения фильтра и нажмите кнопку [**ОК**]. После этого произойдет возврат к журналу документов, вид которого будет определяться настройками фильтра. При этом в заголовке журнала будут отображены критерии фильтрации.

| Журнал документов | | | | | | | | |
|---|--------|---------|-----|-------|--------|----------|--------|-------------------|
| Тип документа:ПРОДАЖА; Состояние:Закрыт | | | | | | | | |
| № РМ | № док. | № смены | Вид | Сумма | Разрез | Зал/Т.о. | Клиент | Зарезервирован на |
| 1 | 88 | 2 | ПР | 325 | | 1/10 | | |
| 1 | 158 | 2 | ПР | 356 | | 1/10 | | |
| 1 | 157 | 2 | ПР | 75 | | 1/10 | | |
| 1 | 153 | 2 | ПР | 10 | | 1/10 | | |
| 1 | 151 | 2 | ПР | 10 | | 1/10 | | |
| 1 | 152 | 2 | ПР | 10 | | 1/10 | | |
| 1 | 154 | 2 | ПР | 10 | | 1/10 | | |
| 1 | 155 | 2 | ПР | 10 | | 1/10 | | |
| 1 | 156 | 2 | ПР | 10 | | 1/10 | | |
| 1 | 150 | 2 | ПР | 65 | | 1/10 | | |
| 1 | 180 | 2 | ПР | 158,8 | | 1/9 | | |
| 1 | 185 | 2 | ПР | 450 | | | | |
| 1 | 186 | 2 | ПР | 600 | | | | |
| 1 | 187 | 2 | ПР | 3 | | | | |
| 1 | 193 | 2 | ПР | 100 | | | | |
| 1 | 194 | 2 | ПР | 400 | | | | |
| 1 | 196 | 2 | ПР | 500 | | | | |
| 1 | 199 | 2 | ПР | 640 | | 1/9 | | |
| 1 | 200 | 2 | ПР | 100 | | | | |
| 1 | 201 | 2 | ПР | 400 | | | | |
| 1 | 202 | 2 | ПР | 322,5 | | 1/10 | | |
| 1 | 205 | 2 | ПР | 100 | | | | |
| 1 | 206 | 2 | ПР | 200 | | | | |
| 1 | 241 | 2 | ПР | 10 | | | | |
| 1 | 242 | 2 | ПР | 130 | | | | |
| 1 | 243 | 2 | ПР | 130 | | | | |

Для снятия фильтра необходимо воспользоваться функцией «Снять фильтр» (см. ниже).

7.35.7. Снять фильтр

Функция доступна только в журнале документов.

Для вызова функции [**Снять фильтр**] необходимо:

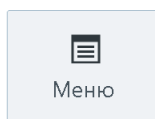

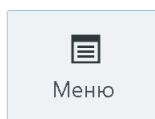
- 1) в режиме документов нажать кнопку ;
- 2) в диалоговом окне выбрать пункт «Снять фильтр».

При этом произойдет снятие ранее установленного фильтра.

7.36. Редактирование справочника контрагентов

В документах прихода/расхода товаров, продажи, возврата продажи, расхода, возврата расхода, предоплаты, возврата предоплаты, оплаты кредита, возврата оплаты кредита может быть указан контрагент — поставщик или получатель продукции.

7.36.1. Добавление контрагента в режиме регистрации

Для создания контрагента в режиме регистрации выполните следующее.

1. В документе продажи откройте справочник контрагентов.

| Наименование | ИНН | Юр.Адрес |
|--------------|--------------|----------|
| Контрагент 1 | 1234567890 | нет |
| Контрагент 2 | 123456789012 | |

2. Вызовите функцию «Добавление элемента» (см. на стр. 16).

Контрагент

Код: - +

Наименование:

ИНН:

Юридический адрес:

3. В появившемся окне заполните необходимые поля «Код», «Наименование», «ИНН», «Юридический адрес» и нажмите [**Enter**].

7.36.2. Редактирование контрагента

Для того чтобы указать контрагента, выполните следующее.

1. Нажмите кнопку , выберите пункт «Справочник контрагентов».

2. Выберите необходимого контрагента из списка.

| Наименование | ИНН | Юр.Адрес |
|-------------------|--------------|----------------|
| ООО Фруктовый рай | 787894454678 | г. Новосибирск |
| ООО Трейд | 447567874324 | г. Москва |

Для того чтобы отменить текущего контрагента, указанного в документе, нажмите кнопку



, выберите пункт «Отмена контрагента».



7.37. Сервис

Только при закрытом документе после нажатия на кнопку «Сервис» в «Супервизоре» на экране появится диалоговое окно с сервисными функциями. Количество сервисных функций определяется настройками Frontol и настройками профиля авторизованного пользователя.

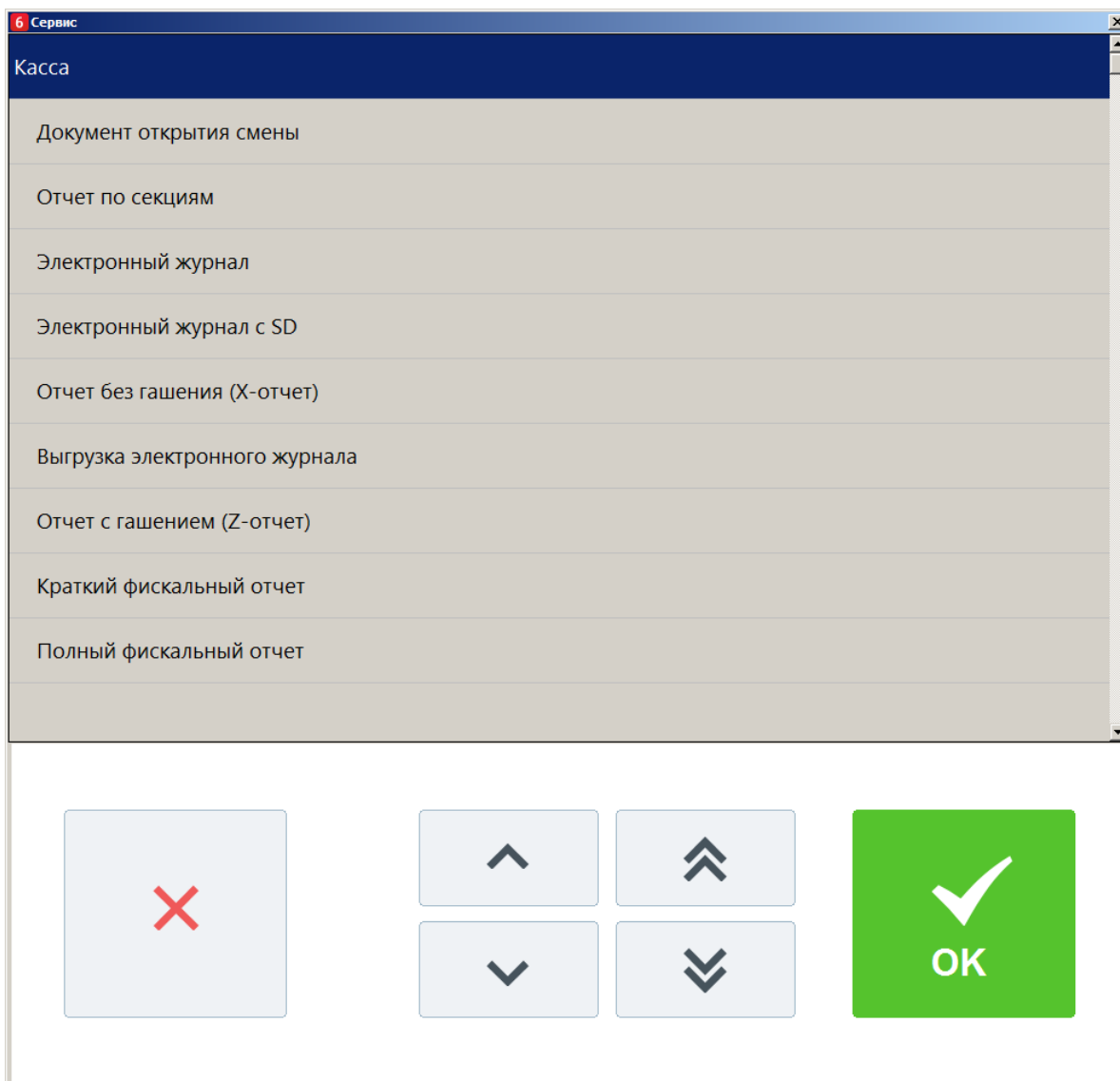

Меню «Сервис» режима самообслуживания отличается от меню «Сервис» стандартного режима и подробно описывается в документе «Frontol 6 Selfie. Руководство по настройке и использованию модуля самообслуживания».

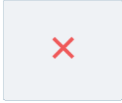

Для перемещения по списку используется полоса прокрутки. Для закрытия окна без выполнения какой-либо функции нажмите . Для того чтобы выполнить какую-либо из функций, нажмите на выбранную функцию, затем нажмите .

7.37.1. Касса

Выбор любого пункта этой группы приведет к печати соответствующего отчета. Внешний вид отчетов зависит от аппаратных настроек ККМ.

При выборе пункта «Документ открытия смены» будет выполнено открытие смены и распечатан соответствующий документ на онлайн ККМ (для не онлайн ККМ — если это предусмотрено настройками администратора).

Особое внимание следует уделить пунктам «Отчет без гашения (X-отчет)» и «Отчет с гашением (Z-отчет)»:

- снятие X-отчета возможно при открытых документах в течение смены и не приводит к закрытию смены;
- снятие Z-отчета приводит к закрытию смены.

Более подробная информация о формировании отчетов и их примеры представлены на стр. 279.

7.37.2. Оператор фискальных данных



Работа с пунктами меню группы «Оператор фискальных данных» доступна только для онлайн ККМ: АТОЛ 1Ф, АТОЛ 11Ф, АТОЛ 15Ф, АТОЛ 20Ф, АТОЛ 22Ф/FPrint-22ПТК, АТОЛ 22 v2 Ф, АТОЛ 25Ф, АТОЛ 27Ф, АТОЛ 30Ф, АТОЛ 42ФС, АТОЛ 50Ф, АТОЛ 52Ф, АТОЛ 55Ф, АТОЛ 60Ф, АТОЛ 77Ф, Казначей ФА, Штрих-М: Штрих 54-ФЗ.

7.37.2.1. Журнал состояний

При выборе данного пункта меню «Сервис» на экране будет отображен журнал состояний оператора фискальных данных.

| № | ПК | Дата / Время | К | Событие |
|--------|----|---------------------|---|---|
| 254692 | 1 | 19.08.2016 12:08:31 | F | Возраст буфера ФН > 2 д! ККТ: 22, РМ: РМ1 наим/1/1. |
| 254770 | 1 | 19.08.2016 12:38:52 | F | Возраст буфера ФН > 2 д! ККТ: 22, РМ: РМ1 наим/1/1. |
| 254968 | 1 | 19.08.2016 16:06:00 | F | Возраст буфера ФН > 2 д! ККТ: 60, РМ: РМ1 наим/1/1. |
| 254995 | 1 | 19.08.2016 16:12:28 | F | Возраст буфера ФН > 2 д! ККТ: 60, РМ: РМ1 наим/1/1. |

При выборе этого пункта откроется диалоговое окно выбора диапазонов, за которые необходимо показать журнал.

Выбор диапазона. Журнал состояний ОФД

Диапазон: **Даты и время**

С: 22.02.2017 0:00:00 По: 22.02.2017 23:59:59

ОК Отмена

Журнал можно показать за следующие диапазоны:

- **Даты и время** — задается диапазон дат и времени, за который показывается журнал;
- **Все** — отображается содержимое всего журнала.

7.37.2.2. Текущее состояние

Данный пункт меню предназначен для отображения информации о текущем состоянии ОФД для подключенных к рабочему месту ККМ. Если устройств несколько, то откроется окно выбора ККМ.

| Код | Наименование | Состояние |
|-----|--------------|-----------|
| 1 | Atol 30F | ОК |
| 3 | 55Ф | ОК |

После выбора ККМ (при единственном подключенном устройстве после выбора пункта «Текущее состояние») откроется предпросмотр отчета по состоянию ОФД для выбранного устройства.

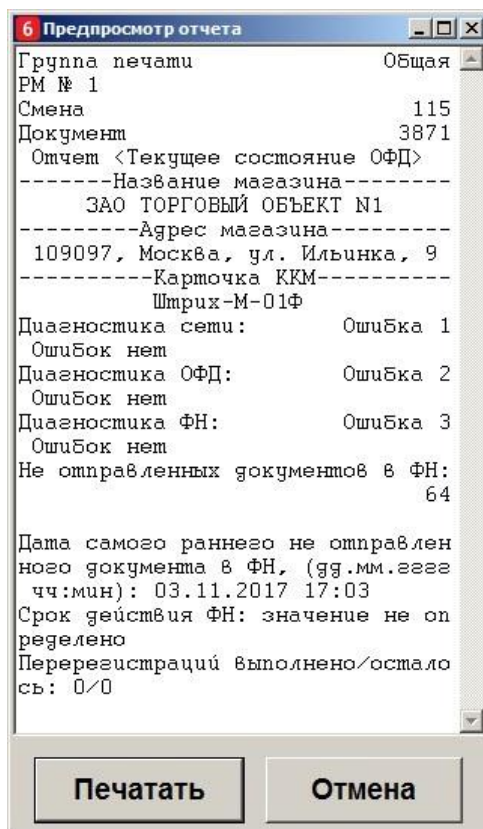

Отчет содержит информацию об ошибках обмена оператора фискальных данных, количество не отправленных в фискальный накопитель документов, дату самого раннего не отправленного в ФН документа, срок окончания действия ФН, количество выполненных / оставшихся перерегистраций.

Для печати отчета на выбранной ККМ нажмите кнопку «Печатать».

7.37.2.3. Диагностика связи

При вызове данного пункта меню в случае нескольких подключенных к рабочему месту ККМ откроется окно выбора необходимого устройства, как при вызове пункта «Текущее состояние». После выбора ККМ и подтверждения необходимости диагностики в течение нескольких минут будет произведена диагностика связи с ОФД и автоматически распечатается отчет с ее результатами.

7.37.3. *Дополнительные отчеты*

При выборе любого отчета из этой группы открывается диалоговое окно выбора диапазона, за который будет напечатан отчет.

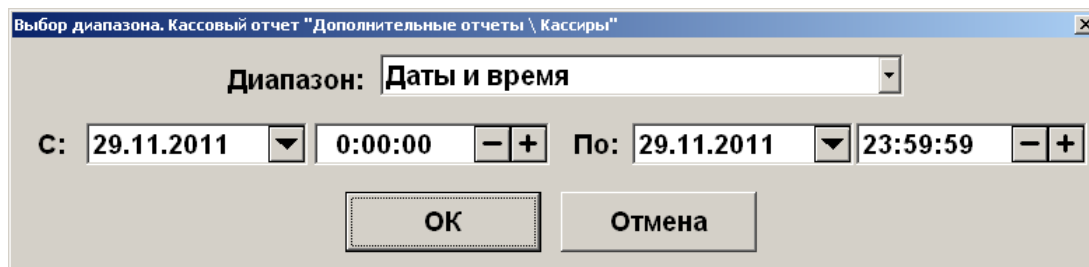

В полях «С» и «По» необходимо указать диапазон значений, за который следует сформировать выбранный отчет. В качестве начального и конечного значения диапазона можно использовать следующие:

- **Последняя смена** — снятие отчета за последнюю закрытую смену, т. е. снимается отчет по транзакциям между предпоследним и последним Z-отчетами;
- **Текущая смена** — снятие отчета за текущую смену, т. е. снимается отчет по транзакциям, появившимся после последнего Z-отчета;
- **Смены** — задается диапазон номеров кассовых смен;
- **Даты** — задается диапазон дат транзакций;
- **Даты и время** — задается диапазон дат и времени транзакций;
- **Все** — снятие отчета за весь период.

При нажатии на кнопку «ОК» отчет будет напечатан на ККМ.

Более подробная информация о формировании отчетов и их примеры представлены на стр. 279.

7.37.4. *Платежные системы*

При выборе пунктов данной группы будут произведены следующие операции:

- **Журнал операций** — печать отчета о проделанных операциях с платежными системами в течение текущей смены платежных систем;
- **Итоговый отчет** — печать итогового отчета о проделанных операциях с платежными системами в течение текущей смены платежных систем;
- **Закрытие смены платежных систем** — производство синхронизации данных Frontol и авторизационного сервера платежной системы;
- **Сервисное меню платежных систем** — открытие сервисного меню ПС, подробнее см. ниже.

7.37.4.1. *Сервисное меню*

Данное меню предназначено для производства различных дополнительных операций с платежной системой. Вид и состав этого меню зависят от конкретной ПС.

Для вызова данного меню воспользуйтесь соответствующей функцией либо пунктом меню «Сервис». Поддерживаются следующие ПС.

- **PinPay: Приём платежей.** При вызове меню система предложит принудительно обновить список провайдеров услуг.

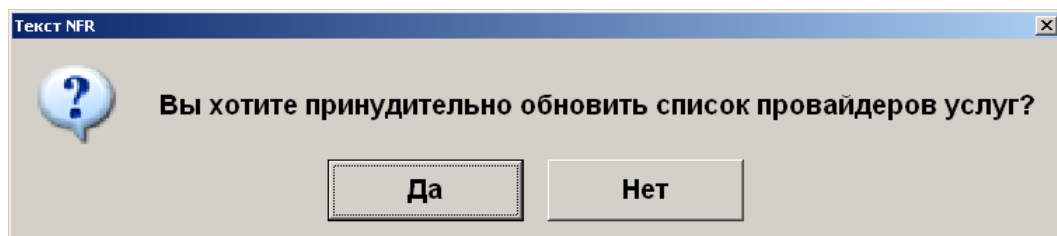

Для обновления списка выберите вариант «Да», для отказа «Нет».

- **UCS EFTPOS.** При вызове меню появится следующее окно.

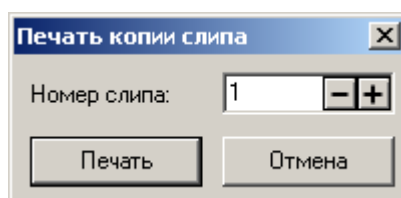

Если в поле «Номер слипа» выбрано число, после нажатия на кнопку «Печать» будет произведена печать соответствующего слипа (кроме случаев, когда чек предоставляется в электронном виде, и администратором снят флаг «Печать слипа ПС при закрытии чека электронно»; подробнее см. в разделе 4.9.1.1 «Настройка работы с ОФД» документа «Руководство администратора»). Если в данной сессии (после загрузки драйвера) были проведены операции, в поле автоматически подставится номер последнего слипа.

- **Транзакционные Системы.** Внешний вид сервисного меню протокола «Транзакционные системы» может определяться версией и / или настройками системы TRPOS.
- **Arcus II.** При вызове меню будет выведено меню кассира, сформированное платежной системой.

7.37.5. Обмен данными

Выполнение операций из этой группы приведет к обмену данными между Frontol и АСТУ. Обмен данными следует выполнять, если в системе используется ручной способ обмена данными с АСТУ.

При наличии нескольких заданий для ручного способа обмена при вызове операций обмена данными будет предложен выбор задания.

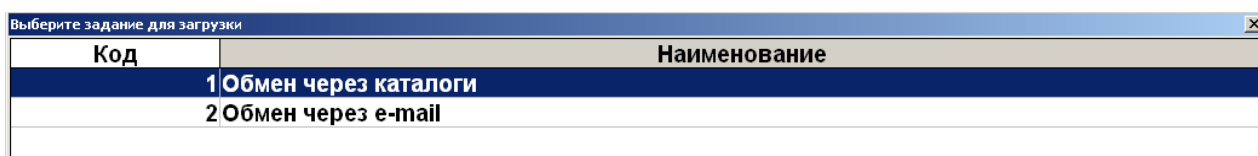

Если обмен начат, то его необходимо довести до конца, а уже потом переходить к другому обмену:

- если произведена выгрузка продаж из Frontol, то необходимо загрузить их в АСТУ до начала следующего обмена (выгрузки товаров из АСТУ);

- если произведена выгрузка товаров из АСТУ, то необходимо загрузить их во Frontol до начала следующего обмена (выгрузки продаж из Frontol).

Иначе возникает «повисший» файл обмена (т. е. выгрузка произошла, но загрузка еще не закончилась), и нельзя производить обмен в другом направлении.

Если Frontol и АСТУ разнесены в пространстве так, что для обмена между ними приходится использовать внешние носители (флэш-карта, компакт-диск и др.), нужно:

- со стороны Frontol — сначала загрузить новые товары, а затем делать выгрузку продаж;
- со стороны АСТУ — сначала выгрузить продажи, а затем выгрузить товары.

7.37.5.1. Загрузка данных

Загрузка данных представляет собой загрузку справочников во Frontol из файла, созданного АСТУ.

Если в процессе загрузки возникли ошибки (например, связанные с неправильным форматом данных), то в конце загрузки программа выдаст сообщение:

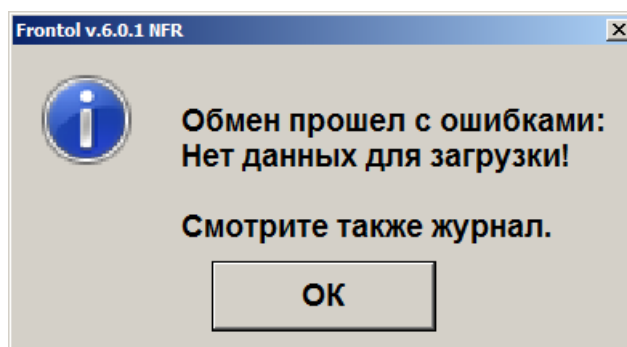

7.37.5.2. Выгрузка данных

При помощи данного пункта меню «Сервис» можно произвести выгрузку данных о произведенных во Frontol операциях (регистрации товаров, начислении скидков, принятых платежах и др.) в файл для последующей загрузки в АСТУ.

При выборе этого пункта откроется диалоговое окно выбора диапазонов выгружаемых данных.

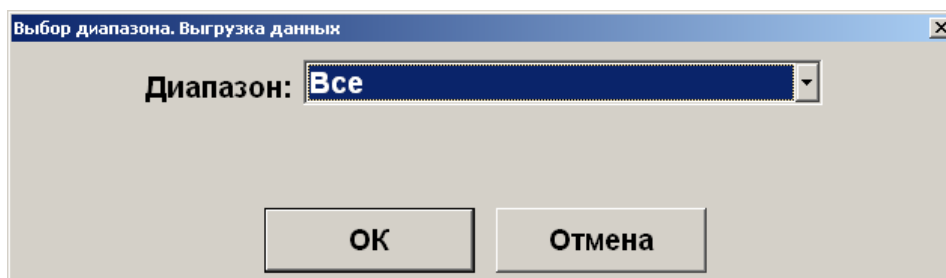

Выгрузка данных может быть осуществлена по следующим диапазонам:

- **Новое** — выгружаются транзакции, появившиеся после предыдущей выгрузки;
- **Последняя смена** — выгружаются транзакции за последнюю закрытую смену;
- **Текущая смена** — выгружаются транзакции за текущую незакрытую смену;

- **Смены** — задается диапазон номеров кассовых смен;
- **Даты** — задается диапазон дат транзакций;
- **Даты и время** — задается диапазон дат и времени транзакций;
- **Документы** — задается диапазон номеров документов;
- **Выгрузки** — задается диапазон номеров выгрузок данных;
- **Транзакции** — задается номер первой и последней транзакции;
- **Операционный день** — задается диапазон дат, в который попадают все стартовавшие за это время смены, при условии, что они закрыты (см. стр. 256);
- **Все** — выгружаются все транзакции.



При выгрузке данных для всех задаваемых диапазонов обязательным условием является наличие всех элементов диапазона, включая граничные элементы, в противном случае выгрузка данных производиться не будет. Например, в БД имеются смены с 5 по 6. При запросе смен с 4 по 6 выгрузка выполняться не будет.

Для ввода границ диапазонов выгружаемых транзакций в нижней части окна появляются специальные поля. К примеру, окно для ввода диапазона номеров смен будет иметь следующий вид.

Выбор диапазона. Выгрузка данных

Диапазон: Смены

с: 1 - + По: 2 - +

ОК Отмена

В полях «С» и «По» необходимо указать начальное и конечное значения диапазона, за который требуется выгрузка данных. При нажатии [**ОК**] будет произведена выгрузка данных.

После успешного завершения выгрузки появится сообщение:

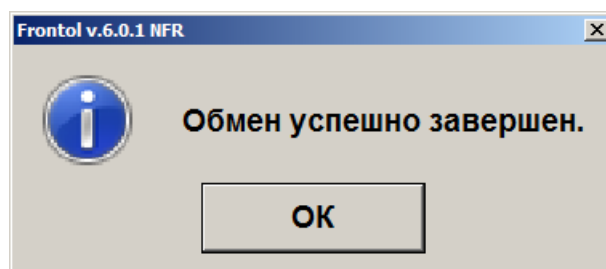

7.37.5.3. Журнал работы FrontolService

При выборе данного пункта меню «Сервис» на экране отобразится журнал работы службы обмена данными *FrontolService*, в который записываются:

- действия, происходящие во *FrontolService* (запуск и остановка сервиса, установка связи с БД и т. д.);
- ошибки, являющиеся ответом *FrontolService* на некорректное выполнение действий;

- ошибки обмена, являющиеся ответом *FrontolService* на некорректное выполнение обмена данными с АСТУ.

| № | ПК | Дата / Время | К | Польз. | Событие |
|-------|----|---------------------|---|---------------|--|
| 10584 | 1 | 23.11.2006 12:22:14 | S | | Запуск (Win NT 5.1.2600 Service Pack 2, Frontol ФастФуд+ 4.1.1.2363) |
| 10585 | 1 | 23.11.2006 12:22:14 | S | | Начало сеанса |
| 10586 | 1 | 23.11.2006 12:22:16 | S | | Авторизация вход |
| 10587 | 1 | 23.11.2006 12:22:17 | U | | Документ \ Расчет (ОК / Выбор) |
| 10588 | 1 | 23.11.2006 12:22:17 | U | | Авторизация по паролю |
| 10589 | 1 | 23.11.2006 12:22:17 | S | Администратор | Авторизация выход |
| 10590 | 1 | 23.11.2006 12:22:17 | S | Администратор | Супервизор вход |
| 10591 | 1 | 23.11.2006 12:22:19 | U | Администратор | Документ \ Расчет (ОК / Выбор) |
| 10592 | 1 | 23.11.2006 12:22:19 | U | Администратор | Сервис \ Меню |
| 10593 | 1 | 23.11.2006 12:22:19 | S | Администратор | Сервис меню вход |
| 10594 | 1 | 23.11.2006 12:22:22 | U | Администратор | Сервис \ Выгрузка данных |
| 10595 | 1 | 23.11.2006 13:45:53 | E | Администратор | Отмена пользователем |
| 10596 | 1 | 23.11.2006 13:45:55 | S | Администратор | Сервис меню выход |
| 10597 | 1 | 23.11.2006 13:45:55 | U | Администратор | Системные \ Настройка |
| 10598 | 1 | 23.11.2006 13:45:55 | S | Администратор | Супервизор выход |
| 10599 | 1 | 23.11.2006 13:45:55 | S | Администратор | Завершение сеанса |
| 10600 | 1 | 23.11.2006 13:58:28 | S | | Начало сеанса |
| 10601 | 1 | 23.11.2006 13:58:30 | S | | Авторизация вход |
| 10602 | 1 | 23.11.2006 13:58:31 | U | | Авторизация по паролю |
| 10603 | 1 | 23.11.2006 13:58:31 | S | Администратор | Авторизация выход |
| 10604 | 1 | 23.11.2006 13:58:33 | S | | Выход в ОС |
| 10605 | 1 | 23.11.2006 14:17:58 | S | | Запуск (Win NT 5.1.2600 Service Pack 2, Frontol NFR 4.1.1.2363) |
| 10606 | 1 | 23.11.2006 14:17:58 | S | | Начало сеанса |
| 10607 | 1 | 23.11.2006 14:18:01 | S | | Авторизация вход |
| 10608 | 1 | 23.11.2006 14:23:53 | U | | Авторизация по паролю |
| 10609 | 1 | 23.11.2006 14:23:53 | S | Администратор | Авторизация выход |
| 10610 | 1 | 23.11.2006 14:23:54 | S | Администратор | Супервизор вход |
| 10611 | 1 | 23.11.2006 14:23:55 | U | Администратор | Системные \ Настройка |
| 10612 | 1 | 23.11.2006 14:23:55 | S | Администратор | Супервизор выход |
| 10613 | 1 | 23.11.2006 14:23:58 | S | Администратор | Завершение сеанса |
| 10614 | 1 | 23.11.2006 16:01:53 | S | | Начало сеанса |
| 10615 | 1 | 23.11.2006 16:01:55 | S | | Авторизация вход |
| 10616 | 1 | 23.11.2006 16:01:59 | U | | Авторизация по паролю |

При выборе этого пункта откроется диалоговое окно выбора диапазонов, за которые необходимо показать журнал.

Журнал можно показать за следующие диапазоны:

- Даты и время** — задается диапазон дат и времени, за который показывается журнал;
- Все** — отображается содержимое всего журнала.

7.37.5.4. Журнал состояний и ошибок УТМ

При выборе данного пункта меню «Сервис» на экране будет отображен журнал состояний и ошибок универсального транспортного модуля.

6 Журнал состояний и ошибок УТМ

100% Close

Журнал состояний и ошибок УТМ

Показаны первые 10000 записей!

| № | ПК | Дата / Время | К | Событие |
|---------|----|---------------------|---|---|
| 4681451 | 1 | 28.11.2018 15:15:30 | G | УТМ (ОБЩЕСТВО С ОГРАНИЧЕННОЙ ОТВЕТСТВЕННОСТЬЮ "ЛОСК СЕРВИС ПРО") недоступен! |
| 4681456 | 1 | 28.11.2018 15:15:35 | G | УТМ (Разливное пиво) недоступен! |
| 4681464 | 1 | 28.11.2018 15:15:36 | N | Ошибка при отправке уведомления на сервер exsrv10: Socket Error # 11004 |
| 4681466 | 1 | 28.11.2018 15:15:40 | G | УТМ (Кристалл) недоступен! |
| 4681473 | 1 | 28.11.2018 15:15:46 | N | Ошибка при получении подтверждение об изменении протокола (УТМ не доступен): Socket Error # 10060 Connection timed out. |
| 4681474 | 1 | 28.11.2018 15:15:47 | N | Ошибка при отправке уведомления на сервер exsrv10: Socket Error # 11004 |
| 4681506 | 1 | 28.11.2018 15:16:50 | G | УТМ (ОБЩЕСТВО С ОГРАНИЧЕННОЙ ОТВЕТСТВЕННОСТЬЮ "ЛОСК СЕРВИС ПРО") недоступен! |
| 4681516 | 1 | 28.11.2018 15:16:55 | G | УТМ (Разливное пиво) недоступен! |
| 4681525 | 1 | 28.11.2018 15:17:00 | G | УТМ (Кристалл) недоступен! |
| 4681535 | 1 | 28.11.2018 15:17:06 | N | Ошибка при получении подтверждение об изменении протокола (УТМ не доступен): Socket Error # 10060 Connection timed out. |
| 4681540 | 1 | 28.11.2018 15:17:18 | N | Ошибка при отправке уведомления на сервер exsrv10: Socket Error # 11004 |
| 4681553 | 1 | 28.11.2018 15:17:27 | N | Ошибка при получении организации (УТМ не доступен): Socket Error # 10060 Connection timed out. |
| 4681571 | 1 | 28.11.2018 15:17:48 | N | Ошибка при запросе параметров организации с кодом 4 из ЕГАИС: Ошибка обмена с ЕГАИС: Socket Error # 10060 Connection timed out. |
| 4681603 | 1 | 28.11.2018 15:19:02 | G | УТМ (ОБЩЕСТВО С ОГРАНИЧЕННОЙ ОТВЕТСТВЕННОСТЬЮ "ЛОСК СЕРВИС ПРО") недоступен! |
| 4681619 | 1 | 28.11.2018 15:19:07 | G | УТМ (Разливное пиво) недоступен! |
| 4681622 | 1 | 28.11.2018 15:19:08 | N | Ошибка при отправке уведомления на сервер exsrv10: Socket Error # 11004 |
| 4681631 | 1 | 28.11.2018 15:19:12 | G | УТМ (Кристалл) недоступен! |
| 4681638 | 1 | 28.11.2018 15:19:18 | N | Ошибка при получении подтверждение об изменении протокола (УТМ не доступен): Socket Error # 10060 Connection timed out. |
| 4681639 | 1 | 28.11.2018 15:19:19 | N | Ошибка при отправке уведомления на сервер exsrv10: Socket Error # 11004 |
| 4681675 | 1 | 28.11.2018 15:19:30 | N | Ошибка при отправке уведомления на сервер exsrv10: Socket Error # 11004 |
| | | | | Ошибка при получении организации (УТМ не доступен): |

Page 1 of 320

При выборе этого пункта откроется диалоговое окно выбора диапазонов, за которые необходимо показать журнал.

Выбор диапазона. Журнал состояний и ошибок УТМ

Диапазон: **Даты и время**

С: **01.11.2016** 0:00:00 По: **24.11.2016** 23:59:59

OK Отмена

Журнал можно показать за следующие диапазоны:

- **Даты и время** — задается диапазон дат и времени, за который показывается журнал;
- **Все** — отображается содержимое всего журнала.

7.37.5.5. Журнал состояний ОФД

При выборе данного пункта меню «Сервис» на экране будет отображен журнал состояний оператора фискальных данных.

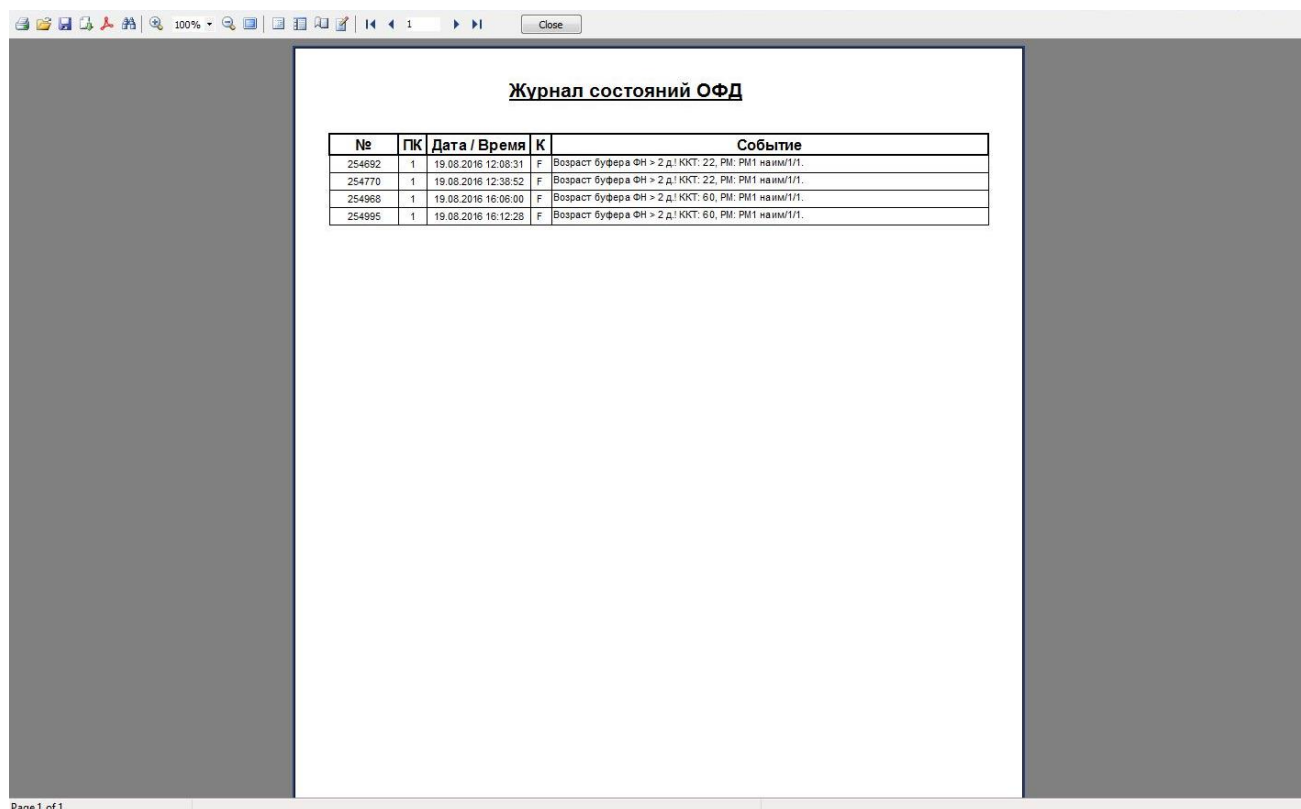

При выборе этого пункта откроется диалоговое окно выбора диапазонов, за которые необходимо показать журнал.

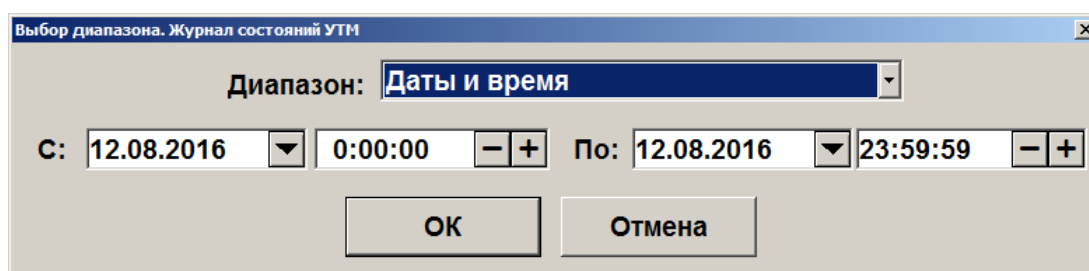

Журнал можно показать за следующие диапазоны:

- **Даты и время** — задается диапазон дат и времени, за который показывается журнал;
- **Все** — отображается содержимое всего журнала.

7.37.6. Операции

Открытие смены. При выборе данного пункта будет произведено открытие смены на всех ККМ, подключенных к Frontol. При этом будет напечатан соответствующий документ открытия смены.

Закрытие смены. Выбор данного пункта приведет к выполнению автоматизированного механизма снятия нескольких отчетов, совмещенного с выгрузками данных и операциями

закрытия и открытия смены. Заккрытие смены осуществляется последовательно по всем группам печати.



При появлении ошибок «Смена превысила 24 часа» и «Смена открыта, операция невозможна» операция закрытия будет продолжена.

Загрузка весов с ПЭ новыми товарами. Операцию необходимо выполнять, если в системе обновилась база товаров, для продажи которых используются весы с печатью этикеток.

При выборе данной операции в весы с ПЭ будут загружены товары, реквизиты которых были изменены со времени предыдущей загрузки.

Загрузка весов с ПЭ всеми товарами. Операцию необходимо выполнять, если в системе обновилась база товаров, для продажи которых используются весы с печатью этикеток.

При выборе данной операции в весы с ПЭ будут загружены все товары.

Установка курсов валют. При работе с несколькими валютами можно установить их курс. При выборе данного пункта откроется окно со списком настроенных валют и их курсом по отношению к базовой валюте.

| Код | Наименование | Курс |
|-----|--------------|------|
| 2 | EUR | 37 |
| 3 | USD | 30 |

Необходимо выбрать валюту, курс которой нужно изменить. При нажатии на кнопку [**OK**] появится окно установки курса валюты.

| Установка курса валюты | |
|---|--|
| Наименование: | Доллар США |
| Курс: | 80,6400 - + / 1,0000 - + |
| Официальный курс: | <input checked="" type="checkbox"/> 80,6400 - + / 1,0000 - + |
| <input type="button" value="OK"/> <input type="button" value="Отмена"/> | |

В полях «Курс» указывается значение внутреннего курса валюты по отношению к базовой валюте в формате: XX.XXXXXX единиц базовой валюты за XX.XXXXXX единиц данной валюты.

В поле «Официальный курс» в том же формате указывается официальный курс валюты по отношению к базовой.



За 1 USD = 80,64000 руб. (во Frontol записывается 80,64000 / 1).

Для сохранения введенного курса валюты необходимо нажать кнопку «ОК».

Отчеты. Данная операция позволяет сформировать и напечатать любой из аналитических отчетов, настроенных администратором. В появившемся окне необходимо выбрать типа отчета.

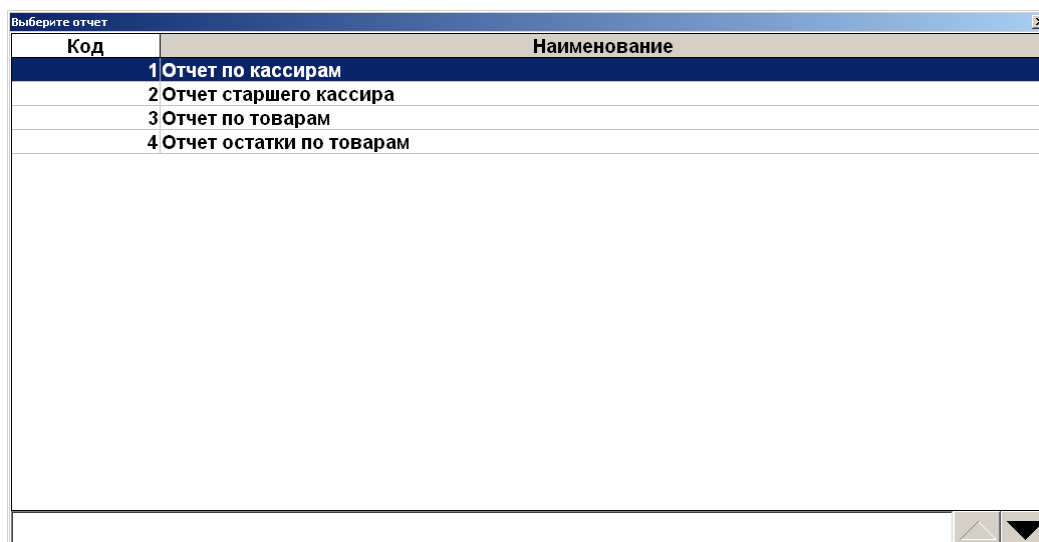

При нажатии на [ОК] открывается окно предварительного просмотра отчета, откуда его можно напечатать на принтере документов или экспортировать в файл.

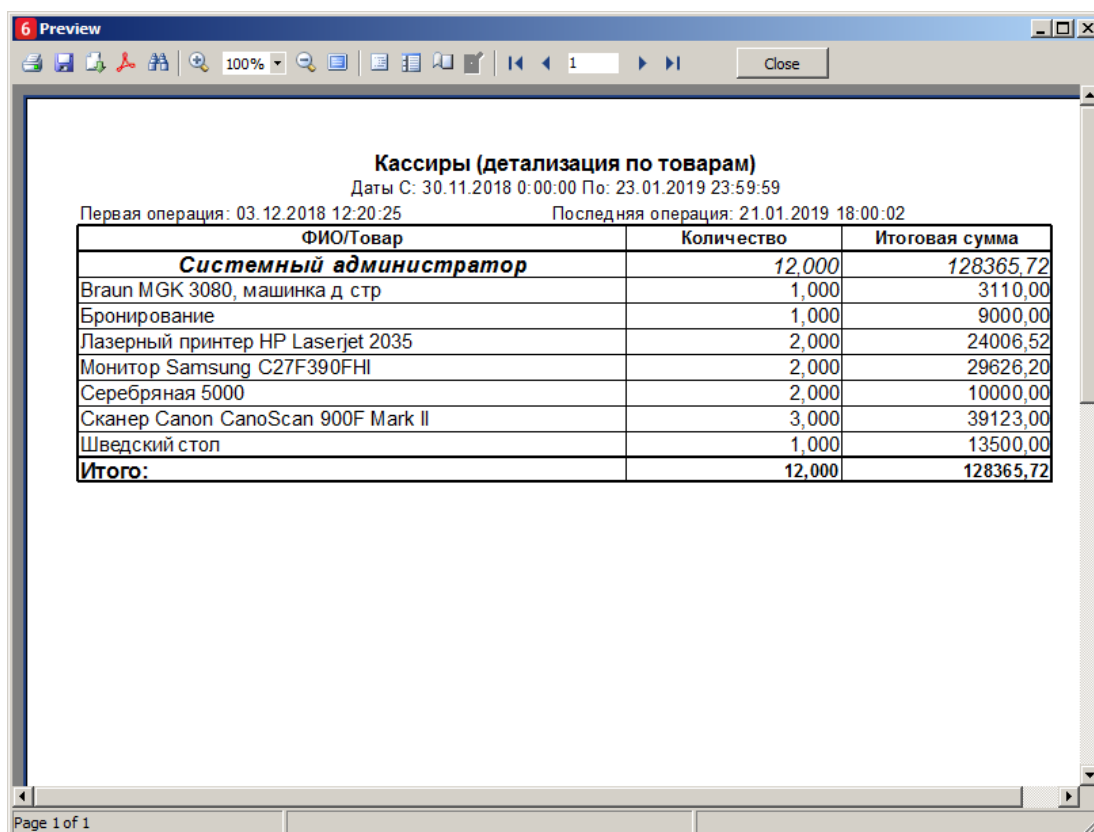

Печать ценников на все товары. Данная операция позволяет сформировать и напечатать массив ценников для всех товаров из базы данных (с ненулевой ценой).

Если используются прайс-листы (подробнее см. документ «Руководство администратора»), при выборе этой функции откроется выбор прайс-листа, для товаров из которого будут распечатаны ценники.

| Выберите прайс-лист | |
|---------------------|---------------------------|
| Код | Наименование |
| | Справочник товаров |
| 2000001 | Прайс-лист |
| 2000002 | Прайс-лист 2 |

Если выбран пункт «Справочник товаров», ценники будут печататься на все товары, для которых администратором задан ценник.

После выбора прайс-листа откроется окно предварительного просмотра (если это предусмотрено настройками администратора), из которого можно осуществить печать.

Печать ценников на новые товары. Данная операция позволяет сформировать и напечатать массив ценников для новых товаров из базы данных (с ненулевой ценой).

При выборе этой функции открывается окно выбора прайс-листа, аналогично печати ценников на все товары. Если выбран пункт «Справочник товаров», ценники будут печататься на все товары, на которые ранее не печатался ценник, и для которых администратором задан ценник.

После выбора прайс-листа откроется окно предварительного просмотра (если это предусмотрено настройками администратора), из которого можно осуществить печать.

Печать ценников на выбранные товары. Данная операция позволяет выбрать определенные товары и группы товаров, на которые необходимо напечатать ценник.

Если используются прайс-листы (подробнее см. документ «Руководство администратора»), при выборе этой функции откроется выбор прайс-листа, для товаров из которого будут распечатаны ценники.

| Выберите прайс-лист | |
|---------------------|---------------------------|
| Код | Наименование |
| | Справочник товаров |
| 2000001 | Прайс-лист |
| 2000002 | Прайс-лист 2 |

Если выбран пункт «Справочник товаров», товары для печати ценников можно будет выбрать из всех товаров БД.

При выборе прайс-листа откроется окно, в которое можно добавить товары из данного прайс-листа для последующей печати ценников.

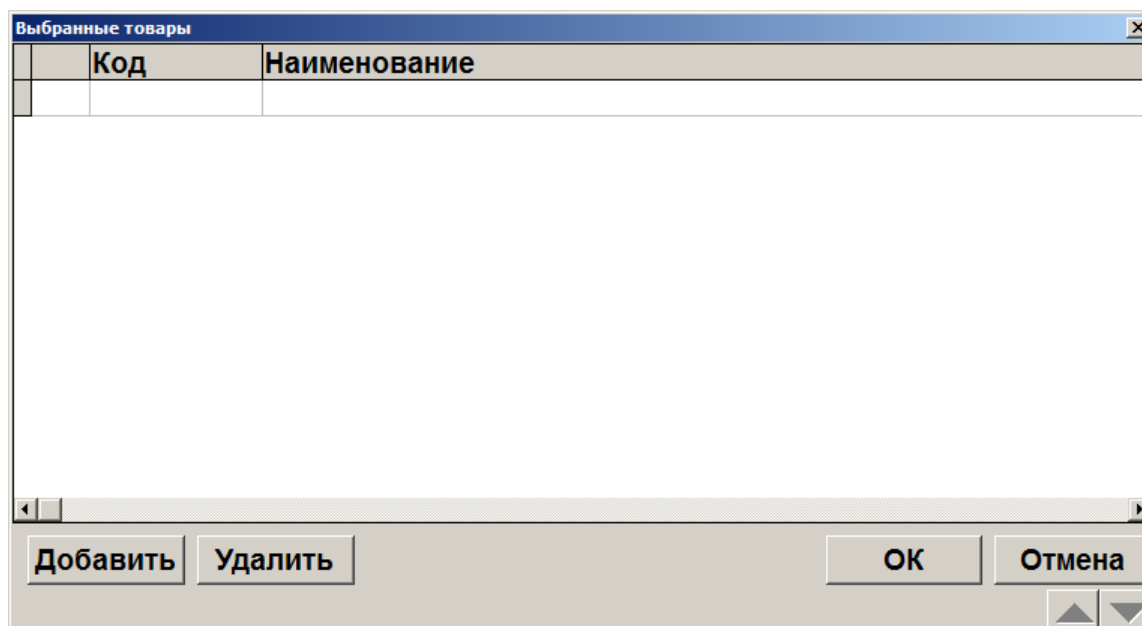

Товары можно выбирать вручную или с помощью сканера штрихкода:

- для выбора вручную нажмите «Добавить» и выберите необходимые товары и группы из справочника с помощью кнопки «Добавить» в окне «Выберите», после завершения выбора нажмите «Заккрыть»;
- при сканировании штрихкода открывается окно с найденными по штрихкоду товарами, в котором необходимо выбрать нужный товар и после завершения выбора нажать кнопку «Заккрыть».

Об использовании фильтра по справочнику товаров см. в разделе «Использование фильтра».

Для того чтобы напечатать ценник, нажмите кнопку «ОК» в окне «Выбранные товары». После этого откроется окно предварительного просмотра (если это предусмотрено настройками администратора), из которого можно осуществить печать.



При выборе группы товаров ценники будут напечатаны только на товары, для которых эта группа является родительской, печать ценников для товаров из вложенных в нее (родительскую группу) групп не произойдет.

Вкл./Выкл. режим Frontol Selfie. Данная операция предназначена для переключения между стандартным режимом кассира и режимом Frontol Selfie (самообслуживание покупателей). Операция выполняется только при наличии у текущего пользователя права «Сервис\Операции\Вкл./Выкл. режим Frontol Selfie». Подробное описание см. в документе «Frontol 6 Selfie. Руководство по настройке и использованию модуля самообслуживания».



Операции «Постановка на кран», «Снятие с крана» отсутствуют в меню «Сервис» при вызове через «Супервизор». Они доступны только в сервисном меню в режиме регистрации.

Включение / выключение обучающего режима. Операция позволяет включить и выключить обучающий режим. Frontol, по умолчанию, стартует в режиме, выставленном в БД, в процессе

работы его можно сменить. Для подключения / отключения обучающего режима необходимо в разделе «Сервис» выбрать пункт «Вкл./выкл. обучающий режим».

Работа в обучающем режиме имеет следующие особенности:

- вместо формирования реального чека осуществляется его эмуляция без записи в фискальную память;
- вместо отчета с гашением снимается отчет без гашения;
- не ведется учет выгрузки новых транзакций (для отладки обмена необходимо пользоваться выгрузками за период);
- ведется программная нумерация документов и смен по транзакциям;
- в режиме работы с документами ЕГАИС отправка данных в универсальный транспортный модуль, прием данных из него и движение остатков не осуществляются; также есть возможность выбрать ответ от УТМ.

В режиме обучения верхняя строка состояния содержит, кроме названия и версии Frontol, надпись: «Обучающий режим!»:

Обучающий режим! ЛТОЛ Frontol v.6.17.0 Стандарт

Данный режим может быть полезен при обучении кассиров на фискализированной ККМ.

После выхода из режима все транзакции, записанные в обучающем режиме, будут удалены.



Расчеты с покупателем в данном режиме запрещены Законом РФ.



При проведении оплаты по банковской карте в обучающем режиме, если авторизационный сервер не был заменен тестовым, будет проведена реальная оплата со снятием денег с банковского счета.



В обучающем режиме вместо кассового Z-отчета будет сниматься X-отчет, т. к. чеки, формируемые в этом режиме, нефискальные.

Для снятия необходимых отчетов можно воспользоваться программными отчетами, формируемыми на основе транзакций, записанных в БД («Сервис\Дополнительные отчеты»).

Уведомления. Данная операция позволяет просматривать и удалять уведомления. При поступлении новых уведомлений на верхней панели отображается предупреждающее сообщение «Новое уведомление!».

Данное сообщение остается на экране до тех пор, пока все уведомления не будут прочитаны.

При вызове соответствующей функции будет предложен список поступивших уведомлений, при этом непрочитанные уведомления выделяются жирным шрифтом.

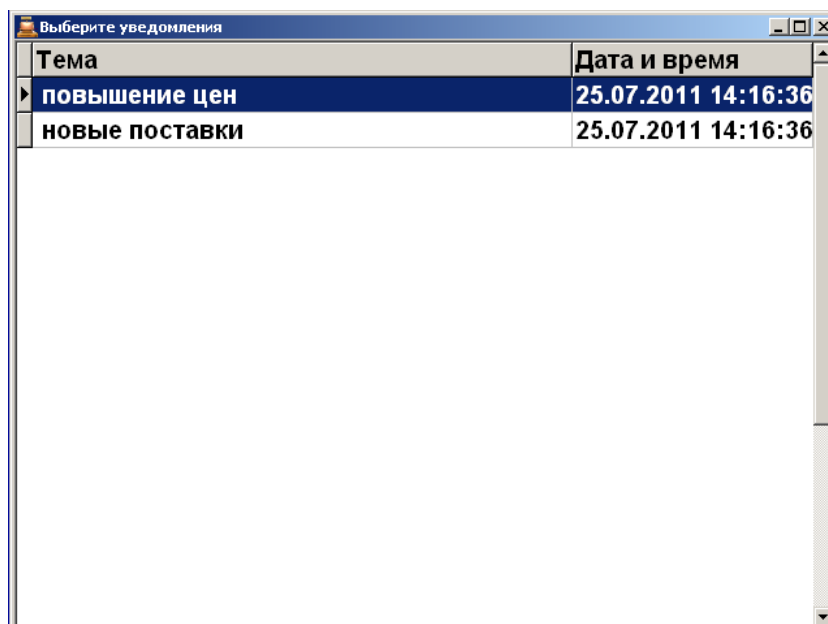

Выберите необходимое уведомление и нажмите кнопку [**ОК**] для просмотра его содержания.

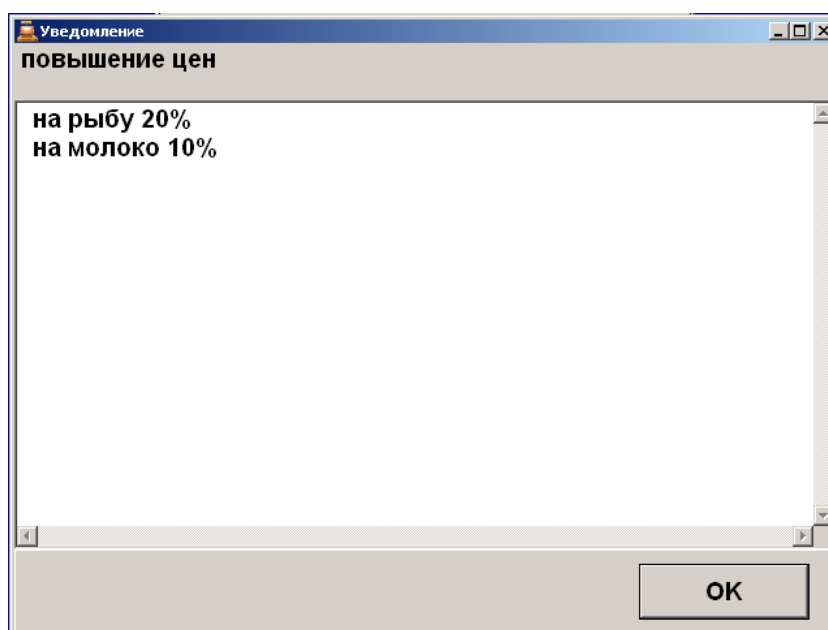

Для того чтобы выйти из режима просмотра уведомления, нажмите кнопку [**Выход**] либо [**ОК**], при этом система предложит удалить прочитанное уведомление.

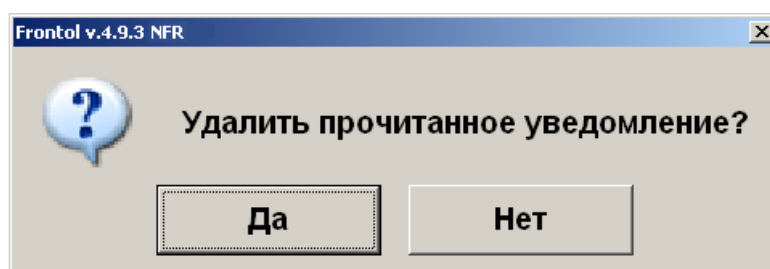

При нажатии кнопки [**Да**] указанное уведомление будет удалено из списка.

Кнопка «Сообщения от АТОЛ». Данная операция позволяет просматривать сообщения от компании АТОЛ. При запуске Frontol после подключения оборудования происходит проверка на новые сообщения от АТОЛ. Если такие сообщения найдены, то на экране появится оповещение.

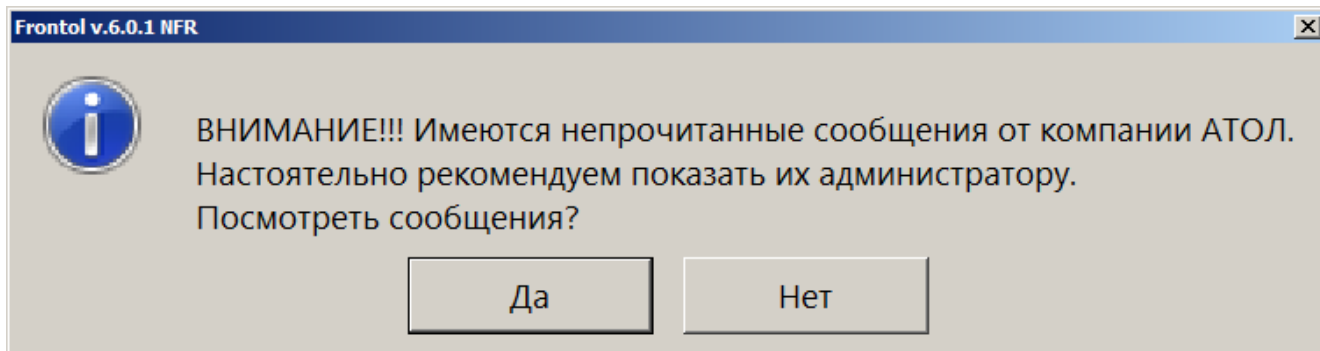

Сообщения рекомендуется открыть и показать администратору, но если в данный момент вы не готовы просматривать сообщения, то нажмите кнопку «Нет». Сообщения можно просмотреть позже, вызвав соответствующую функцию «Сервис/Операции/Сообщения от АТОЛ».

При нажатии на кнопку «Да» откроется окно со списком сообщений.

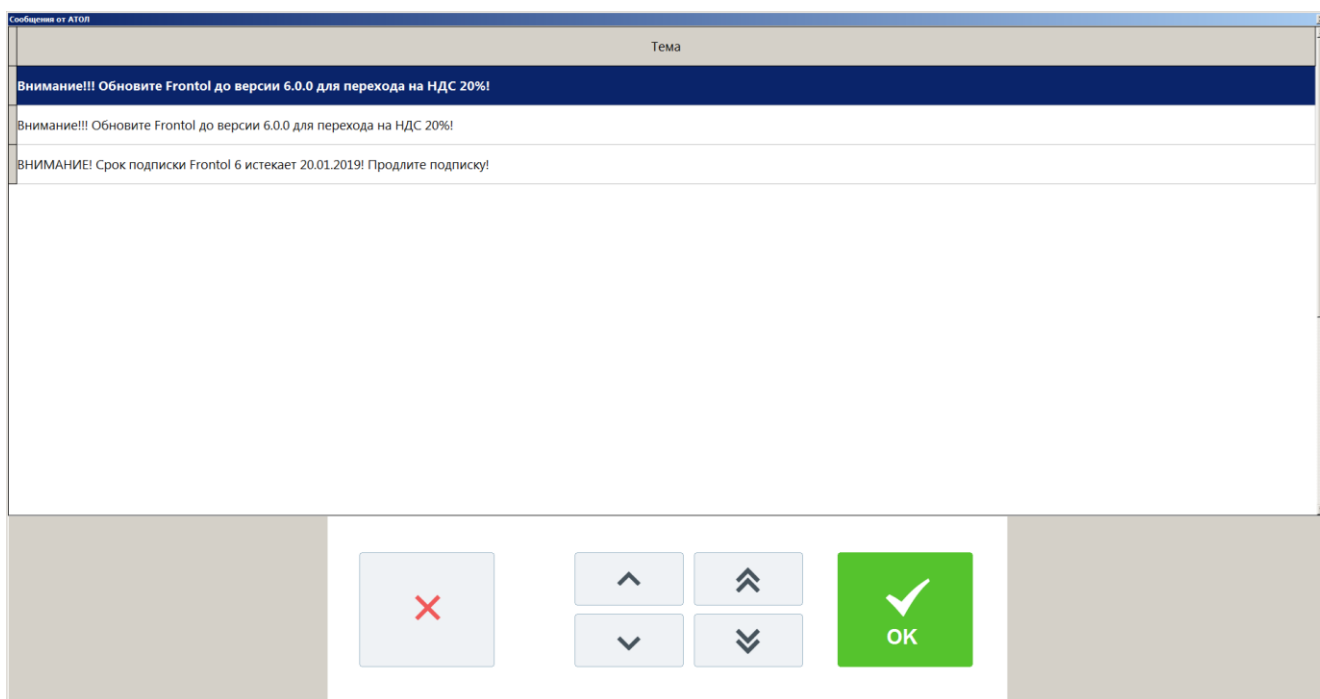

Непрочитанные сообщения выделены жирным шрифтом и находятся в начале списка сообщений. Чтобы полностью прочитать сообщение, необходимо дважды щелкнуть по нему левой кнопкой мыши, откроется окно с полным текстом сообщения.

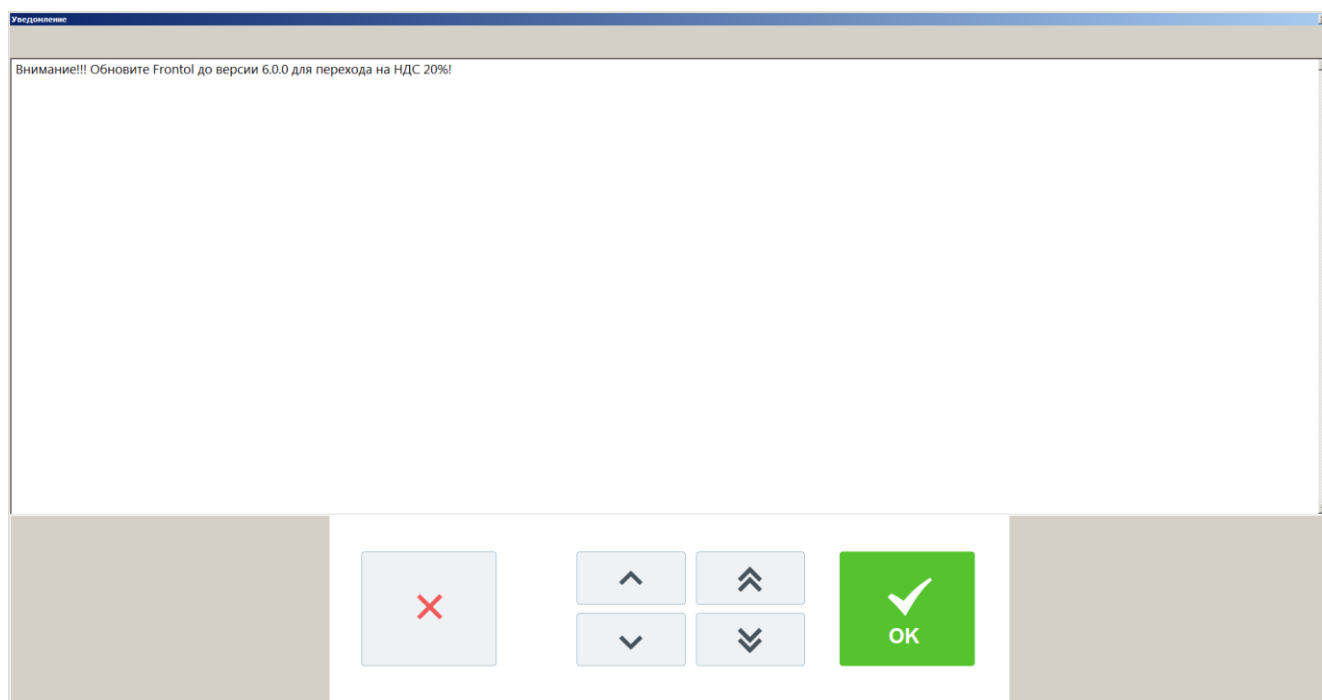

Если сообщение было новым (не прочитанным ранее), то после закрытия окна с сообщением будет предложено отметить просмотренное сообщение как прочитанное.

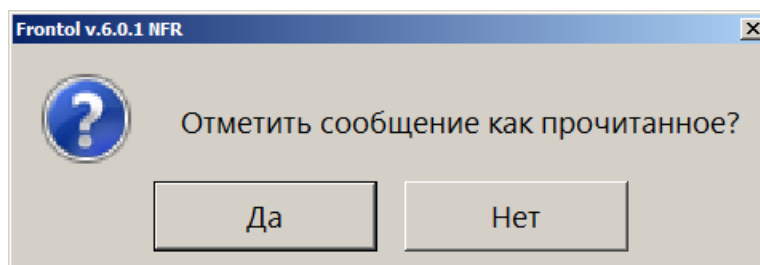

Если нажать кнопку «Нет», то после следующего запуска Frontol и подключения оборудования снова будет показано оповещение о новых (непрочитанных) сообщениях.

Кнопка «О программе». При нажатии кнопки будут выведены сведения о фирме-разработчике, текущей версии Frontol, Firebird и ОС, а также требуемая дата подписки на ПО.

Кнопка «Комбинации клавиш». При нажатии на кнопку откроется окно просмотра отчета «Комбинации клавиш» со всеми настроенными комбинациями клавиш для вызова функций. Из этого окна отчет можно напечатать на принтере документов или экспортировать в файл.

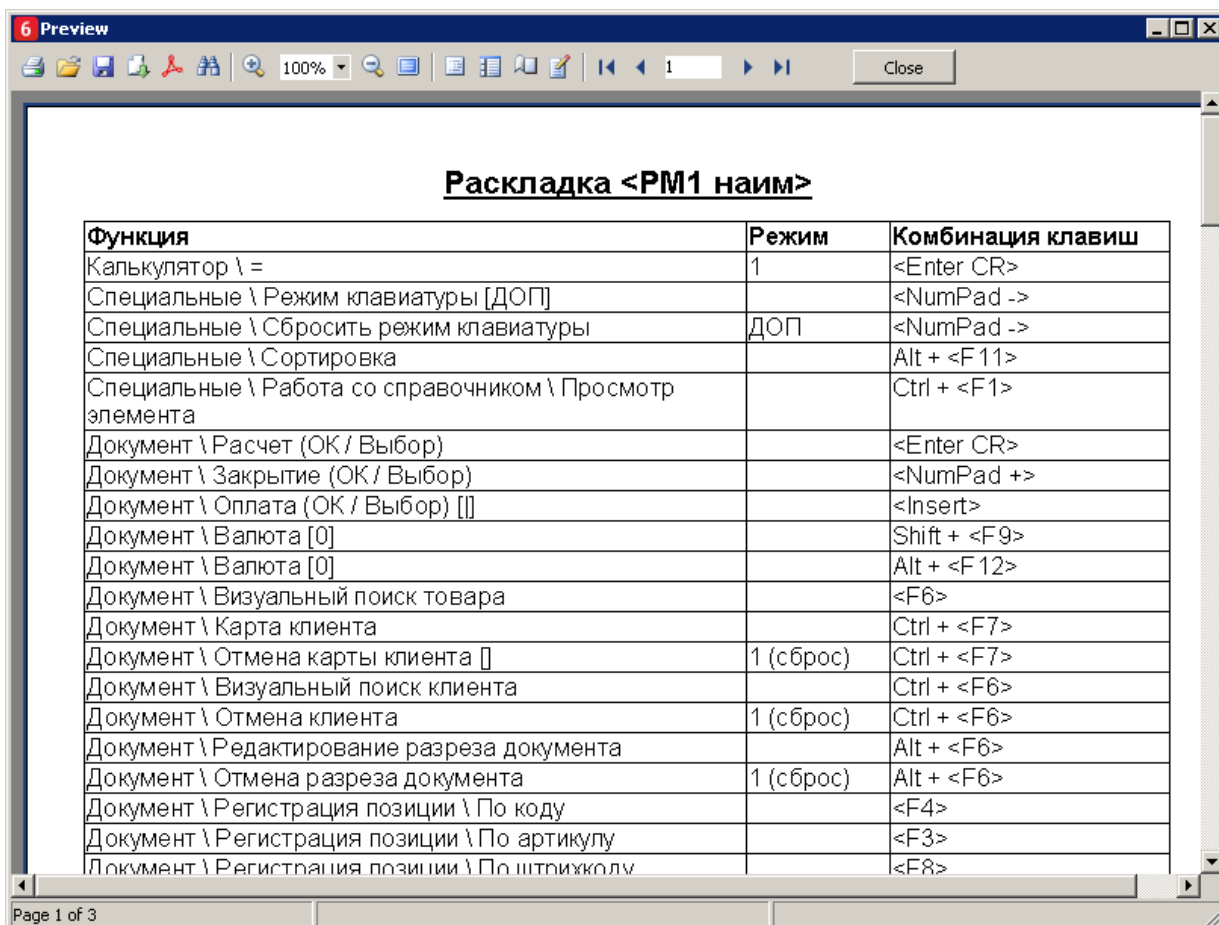

| Функция | Режим | Комбинация клавиш |
|--|-----------|-------------------|
| Калькулятор \ = | 1 | <Enter CR> |
| Специальные \ Режим клавиатуры [ДОП] | | <NumPad -> |
| Специальные \ Сбросить режим клавиатуры | ДОП | <NumPad -> |
| Специальные \ Сортировка | | Alt + <F11> |
| Специальные \ Работа со справочником \ Просмотр элемента | | Ctrl + <F1> |
| Документ \ Расчет (ОК / Выбор) | | <Enter CR> |
| Документ \ Закрытие (ОК / Выбор) | | <NumPad +> |
| Документ \ Оплата (ОК / Выбор) [] | | <Insert> |
| Документ \ Валюта [0] | | Shift + <F9> |
| Документ \ Валюта [0] | | Alt + <F12> |
| Документ \ Визуальный поиск товара | | <F6> |
| Документ \ Карта клиента | | Ctrl + <F7> |
| Документ \ Отмена карты клиента [] | 1 (сброс) | Ctrl + <F7> |
| Документ \ Визуальный поиск клиента | | Ctrl + <F6> |
| Документ \ Отмена клиента | 1 (сброс) | Ctrl + <F6> |
| Документ \ Редактирование разреза документа | | Alt + <F6> |
| Документ \ Отмена разреза документа | 1 (сброс) | Alt + <F6> |
| Документ \ Регистрация позиции \ По коду | | <F4> |
| Документ \ Регистрация позиции \ По артикулу | | <F3> |
| Документ \ Регистрация позиции \ По штрихкоду | | <F8> |

В таблице отчета отображаются все функции из списка настроенных администратором функций, для которых определено сочетание клавиш в соответствии с выбранными раскладками клавиатуры в интерфейсе для текущего рабочего места.

Открыть данный отчет также можно в любом режиме работы Frontol, нажав комбинацию клавиш [Ctrl] + [Shift] + [F1]. Нажатая комбинация сработает, только если данное сочетание клавиш не настроено администратором для других функций.

7.37.7. Дата/время

Установить в ККМ. При выборе данного пункта появится окно для изменения текущих даты и времени ККМ.

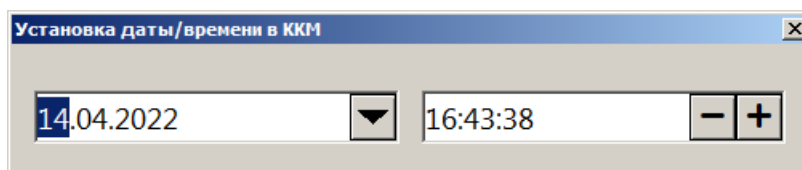

В поле дата нажатием на кнопку  открывается календарь для выбора даты. При закрытии окна указанные дата и время будут установлены в первом подключенном устройстве текущей группы печати.

Установить в ПК. При выборе данного пункта появится окно для изменения текущих даты и времени ККМ.

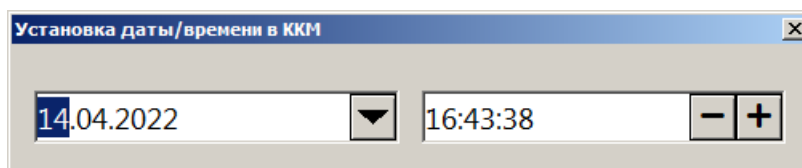

В поле даты нажатием на кнопку  открывается календарь для выбора даты. При закрытии окна указанные дата и время будут установлены в ПК.

Синхронизировать с ПК. При выборе данного пункта появится окно запроса.

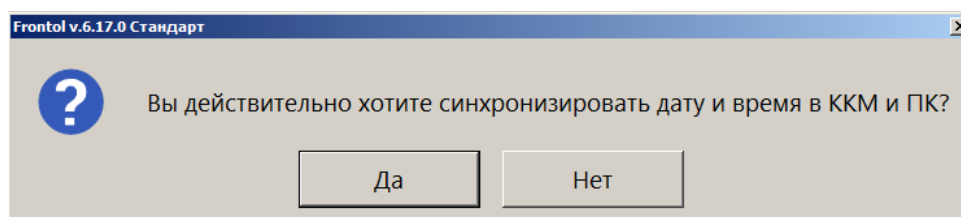

При нажатии [Да] выполняется синхронизация даты и времени первого подключенного устройства текущей группы печати с временем ПК, [Нет] — закрытие окна без синхронизации.

7.38. Просмотр реквизитов товара

Frontol позволяет просмотреть характеристики товара, не покидая режим «Регистрация». Для этого нужно выполнить следующие действия.

1. Нажать кнопку  из окна визуального поиска товара. При этом Frontol переходит в режим просмотра карточки товара.
2. Произвести регистрацию товара любым возможным способом (см. стр. 49) — по штрихкоду, по коду, визуальным поиском — или выбрать необходимый товар в поле выбора товара.

3. Если товар будет успешно найден в справочнике товаров Frontol, то на экране появится его карточка.

| Основные | Дополнительные | Описание | Штрихкоды | Контроль | Разрезы/цены/остатки | Аналоги |
|-------------------------------------|--------------------------|--------------------------|--------------------------|-----------------------|-------------------------------------|--------------------------|
| <input checked="" type="checkbox"/> | <input type="checkbox"/> | <input type="checkbox"/> | <input type="checkbox"/> | Миним. цена: | <input type="checkbox"/> | <input type="checkbox"/> |
| <input checked="" type="checkbox"/> | <input type="checkbox"/> | <input type="checkbox"/> | <input type="checkbox"/> | | 0,00 | - + |
| <input checked="" type="checkbox"/> | <input type="checkbox"/> | <input type="checkbox"/> | <input type="checkbox"/> | Максим. скидка, %: | <input type="checkbox"/> | <input type="checkbox"/> |
| <input checked="" type="checkbox"/> | <input type="checkbox"/> | <input type="checkbox"/> | <input type="checkbox"/> | | 100,00 | - + |
| <input checked="" type="checkbox"/> | <input type="checkbox"/> | <input type="checkbox"/> | <input type="checkbox"/> | Срок годности: | <input type="checkbox"/> | <input type="checkbox"/> |
| <input checked="" type="checkbox"/> | <input type="checkbox"/> | <input type="checkbox"/> | <input type="checkbox"/> | | 14.04.2022 | ▼ |
| <input type="checkbox"/> | <input type="checkbox"/> | <input type="checkbox"/> | <input type="checkbox"/> | Кратность количества: | <input checked="" type="checkbox"/> | <input type="checkbox"/> |
| <input checked="" type="checkbox"/> | <input type="checkbox"/> | <input type="checkbox"/> | <input type="checkbox"/> | | 1,000 | - + |
| <input checked="" type="checkbox"/> | <input type="checkbox"/> | <input type="checkbox"/> | <input type="checkbox"/> | | | |
| <input type="checkbox"/> | <input type="checkbox"/> | <input type="checkbox"/> | <input type="checkbox"/> | | | |
| <input checked="" type="checkbox"/> | <input type="checkbox"/> | <input type="checkbox"/> | <input type="checkbox"/> | | | |
| <input type="checkbox"/> | <input type="checkbox"/> | <input type="checkbox"/> | <input type="checkbox"/> | | | |
| <input checked="" type="checkbox"/> | <input type="checkbox"/> | <input type="checkbox"/> | <input type="checkbox"/> | | | |
| <input type="checkbox"/> | <input type="checkbox"/> | <input type="checkbox"/> | <input type="checkbox"/> | | | |
| <input checked="" type="checkbox"/> | <input type="checkbox"/> | <input type="checkbox"/> | <input type="checkbox"/> | | | |

Для того чтобы закрыть карточку товара, нужно нажать **[Выход]** в окне карточки товара.

Редактирование характеристик товара в режиме просмотра реквизитов невозможно.

7.39. Калькулятор

Во время работы с Frontol можно пользоваться встроенным калькулятором. Кнопки, используемые калькулятором, описаны на стр. 15.

Данные, полученные в результате расчетов на калькуляторе, можно использовать в качестве параметров регистрации.



Если после проведения вычислений нажать кнопку **[X]**, то результат будет зафиксирован как количество регистрируемого товара.

7.40. Автоматический обмен данными

Frontol может самостоятельно производить выгрузку данных о произведенных продажах и загружать данные по реализуемым товарам.

Автоматическая загрузка справочника товаров и выгрузка данных осуществляется без какого-либо участия со стороны кассира. В поле информации об автоматических операциях в верхней строке состояния отображается полоса прогресса, информирующая оператора о загрузке или выгрузке данных.

Обмен данными

АТОЛ Frontol v.6.17.0 Стандарт

Обмен никак не влияет на работу кассира.

7.41. Блокировка Frontol

Для запрета доступа к Frontol во время отсутствия кассира на рабочем месте существует механизм блокирования Frontol.

Администратором может быть настроена автоматическая блокировка, производящая блокирование Frontol во время бездействия оператора.

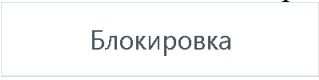
Когда Frontol заблокирован, нельзя открывать денежный ящик или производить какие-либо регистрации. Для блокировки Frontol нажмите кнопку  на сенсорном экране в режиме супервизора. После этого на экран кассира будет выведено окно авторизации.

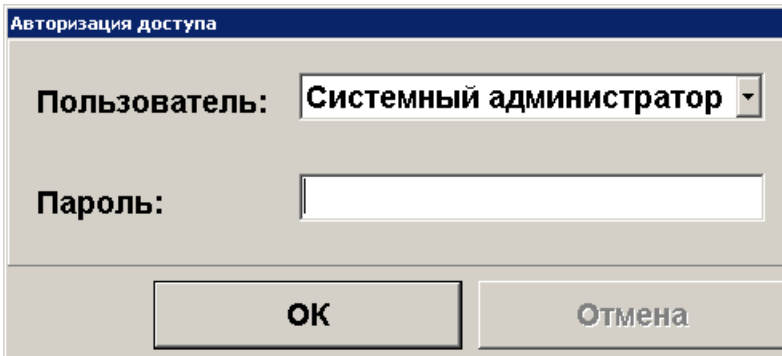

Окно авторизации доступа с заголовком "Авторизация доступа". В поле "Пользователь:" выбран "Системный администратор". В поле "Пароль:" пусто. Внизу расположены кнопки "ОК" и "Отмена".



Разблокировка Frontol осуществляется точно так же, как и авторизация доступа (см. стр. 33).

Если включен режим смены пользователя при блокировке, то другой оператор может выбрать свое имя в списке и ввести свой пароль — Frontol разблокируется и новый оператор сможет продолжить работу с того момента, на котором Frontol был заблокирован.

7.42. Работа с несколькими группами печати

Frontol позволяет производить регистрацию товара не только на одной группе печати, но и на нескольких.

При этом для всех групп печати используются:

- один интерфейс Frontol;
- единый денежный ящик, в котором ведется общая сумма наличности;
- единая нумерация документов.

Регистрация товара может осуществляться следующими способами.

1. Регистрация производится на указанной в товаре группе печати без дополнительных запросов оператору.
2. Перед открытием документа, в том числе автоматическим, производится выбор группы печати, на первом подключенном к РМ устройстве которой будет выполняться регистрация товара.

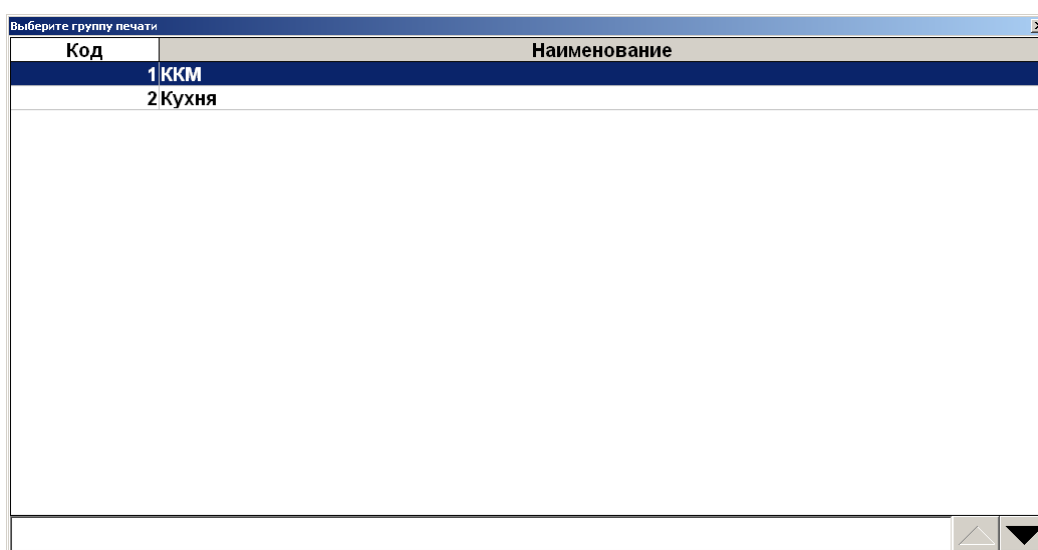

3. Без дополнительных запросов оператору производится регистрация товара, в карточке которого указана выбранная группа печати.



Если в карточке товара не указана группа печати или указана другая, оператору может выдаваться сообщение об ошибке или регистрация будет производиться на текущей группе печати.

При восстановлении документов с других рабочих мест группа печати, на которой будут регистрироваться товары из транзакций документов, не восстанавливается.

Вне зависимости от способа регистрации перед снятием отчетов необходимо выбрать ККМ, на которой они будут печататься. Исключение составляют операции «Открытие смены» и «Закрытие смены» (см. на стр. 265), при выполнении которых снятие отчетов производится на всех подключенных ККМ.



Операции внесения и выплаты выполняются на текущей ККМ.

8. Отчеты

Вход в режим отчетов осуществляется из режима супервизор (кнопка «Сервис...»). В данном режиме пользователь может снять следующие отчеты.

Кассовые отчеты:

- документ открытия смены;
- отчет по секциям;
- электронный журнал;
- электронный журнал с SD;
- отчет без гашения (X-отчет);
- отчет с гашением (Z-отчет);
- краткий фискальный отчет;
- полный фискальный отчет;
- ведомость общих показаний;
- отчет о текущем состоянии расчетов;
- печать копии последнего чека.

Дополнительные отчеты:

- разрезы на позицию;
- разрезы на документ;
- кассиры;
- часы;
- скидки;
- скидки по дисконтным картам;
- товары;
- секции в ККМ;
- налоговые ставки;
- налоговые ставки по оплатам;
- налоговые группы;
- валюты;
- акт о возврате;
- незакрытые документы кратко;
- контрольная лента краткая;
- критичные операции;
- движения денежного ящика;
- вознаграждения по разрезам;
- вознаграждения по сотрудникам;
- предоплаты;

- сводный;
- общая выручка;
- выручка по кассирам;
- выручка по официантам;
- выручка по точкам обслуживания;
- выручка по залам;
- выручка по часам;
- начисления по клиентам;
- начисления по картам;
- системный баланс;
- баланс по официанту;
- баланс по всем официантам;
- отказы из документов;
- общий расход блюд;
- сторнирования блюд;
- расход блюд по официантам;
- расход блюд по группам печати;
- расход блюд по категориям;
- возвраты заказов;
- отмены заказов;
- характеристики продаж;
- кассиры подробно;
- использование модификаторов.



Снятие полного и краткого фискального отчетов возможно только на ККМ *Мария-301 МТМ*, *IKC-E260T/РФ 2160* и *Datecs: FP3530T*.

8.1. Кассовые отчеты

Данные отчеты строятся ККМ на основании данных ее памяти. Внешний вид отчетов может различаться в зависимости от используемой модели ККМ (см. документацию на соответствующую ККМ).

Особое внимание следует обратить на отчет без гашения (X-отчет) и отчет с гашением (Z-отчет).

X-отчет — это промежуточный отчет. Его можно снимать неоднократно в течение дня (он является информационным и нигде не фиксируется). С помощью X-отчета можно посмотреть дневную выручку или сумму наличных в кассе, возвраты и прочие операции. По данному отчету можно в конце дня сверить сумму наличных, проведенных по кассе, с фактической наличностью. Снятие X-отчета не влечет за собой закрытие смены.

Z-отчет — это итоговый отчет, который снимается один раз в конце смены. Он влечет за собой закрытие смены и, соответственно, обнуление всех данных. Если не снят Z-отчет, т. е. предыдущая смена не была закрыта, открытие новой смены произвести нельзя.

В случае, если вместо ККМ применяется ПЧ или Windows-принтер, X- и Z-отчеты эмулируются.



По техническим причинам кассовые отчеты не являются информативными, т. к. они содержат только информацию, которая записана в фискальной памяти. Для получения более полной информации об операциях в течение смены рекомендуется использовать дополнительные отчеты.

8.1.1. Эмуляция отчета без гашения (X-отчет)

В случае, если вместо ККМ применяется ПЧ или Windows-принтер, данный отчет строится на основе транзакций.

| РМ №1 | Администратор | |
|--------------------|---------------------|----------|
| | Отчет <Без гашения> | |
| | Смена 311 | |
| Первая операция | 05.10.11 | 14:10:35 |
| Последняя операция | 06.10.11 | 13:37:20 |
| -----Продажа----- | | |
| Регистрация | 61 | =5509.19 |
| Сторно | 5 | =3263.18 |
| Скидка поз | 64 | =688.70 |
| Надбавка п | 1 | =9.92 |
| Скидка док | 2 | =232.42 |
| Надбавка д | 1 | =62.41 |
| Округления | | =0.00 |
| Закр. док. | 14 | =8772.37 |
| Отмен. док. | 2 | =334.96 |
| Оплата | | |
| Наличные | 14 | =5065.96 |
| Кредит | 7 | =443.23 |
| Тарой | 0 | =0.00 |
| Картой | 0 | =0.00 |

8.1.2. Эмуляция отчета с гашением (Z-отчет)

Этот отчет снимается в конце смены. После удачного снятия Z-отчета смена считается закрытой.

В случае, если вместо ККМ применяется ПЧ или Windows-принтер, данный отчет строится на основе транзакций. При эмуляции печати Z-отчета на ПЧ отчет визуально аналогичен X-отчету (см. выше).



Перед печатью отчета на Штрих-М: ШТРИХ-ФР-К-KZ печатается контрольная лента.

8.2. Дополнительные отчеты

Данные отчеты строятся на основе транзакций.

В дополнительных отчетах Frontol печатается ряд обязательных полей.

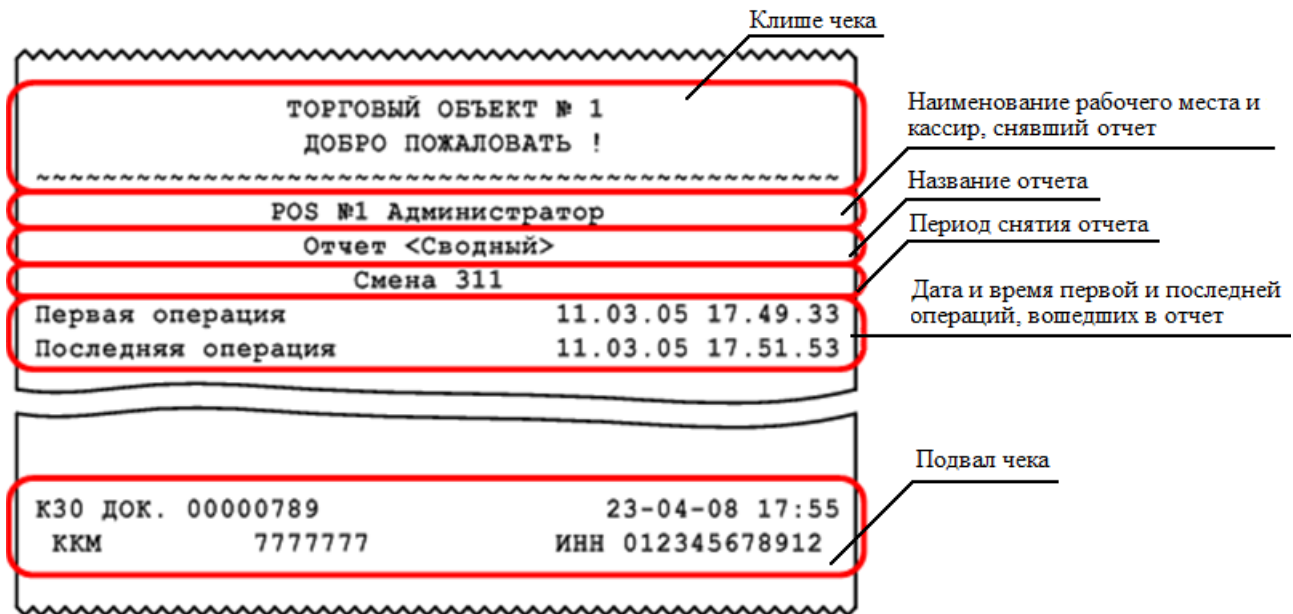

Для снятия отчета за выбранный период необходимо указать диапазон дат и времени, за который будет снят отчет.

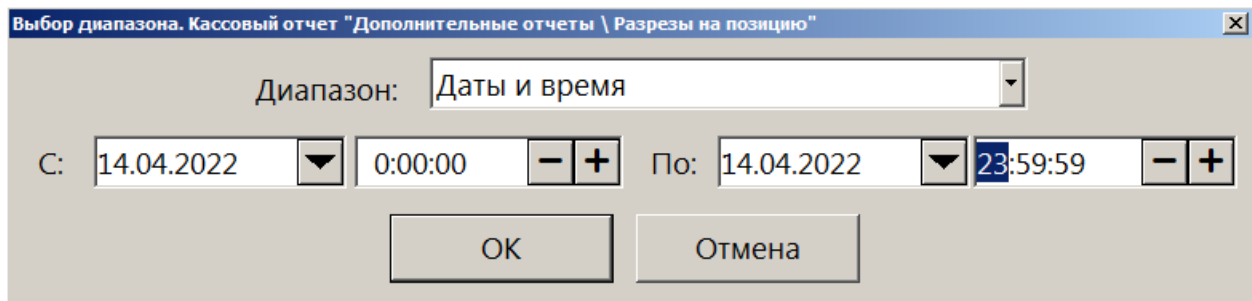

8.2.1. Формулы, используемые в алгоритмах вычисления

В описании алгоритмов формирования отчетов используются следующие обозначения и формулы.

Сумма регистрации продаж с *i*-ым признаком

$$P_i = P_i - C_i + P_i^{СЧ} - C_i^{СЧ} - СП_i - СЧ - СПр_i$$

Сумма регистрации возвратов с *i*-ым признаком

$$B_i = P_i - C_i + P_i^{СЧ} - C_i^{СЧ} - СП_i - СЧ_i$$

Итоговая сумма продаж с *i*-ым признаком

$$S_i = P_i + O_i - B_i - A_i$$

Сумма наличных денег, находящихся в денежном ящике в момент снятия отчета

$$ДЯ = \sum_i П_i + \sum_i O_i - \sum_i B_i - \sum_i A_i + \sum_i ВН_i - \sum_i ВП_i, \text{ где}$$

i — признак, по которому производится выборка среди всех произведенных операциях (например: товар, часы продажи, кассир и т.д.);

P_i — сумма регистраций;

$P_i^{сц}$ — сумма по свободной цене;

C_i — сумма регистраций сторно;

$C_i^{сц}$ — сумма регистраций сторно по свободной цене;

$СП_i$ — сумма скидок на позицию;

$СЧ_i$ — сумма скидок на чек;

СПр — сумма предоплат;

$ВН_i$ — сумма внесенных;

$ВП_i$ — сумма выплат.

8.2.2. Разрезы на позицию / документ

Отчет «Разрезы на позицию» выглядит следующим образом.

| | | |
|--|----------|------------------|
| ТОРГОВЫЙ ОБЪЕКТ № 1 ДОБРО ПОЖАЛОВАТЬ ! | | |
| ----- | | |
| POS №1 Администратор Отчет <Разрез на позицию> Смена 309 | | |
| Первая операция | 03.02.02 | 21.01.12 |
| Последняя операция | 04.02.02 | 11.02.51 |
| Без разрезов | | |
| Сумма | | =250.00 |
| Кол-во | | =5.00 |
| Обувь | | |
| РАЗМЕР: 39 | | |
| ЦВЕТ: ЧЕРНЫЙ | | |
| Сумма | | =3500.00 |
| Кол-во | | =2.00 |
| РАЗМЕР: 42 | | |
| ЦВЕТ: ЧЕРНЫЙ | | |
| Сумма | | =2450.00 |
| Кол-во | | =1.00 |
| Секция | | |
| СЕКЦИЯ: ДЕТСКАЯ ОДЕЖДА | | |
| Сумма | | =2100.00 |
| Кол-во | | =2.00 |
| К30 ДОК. 00000113 | | 04-02-02 13:14 |
| ККМ 7777777 | | ИНН 012345678912 |

| | | | |
|---|--------------|--------------|----------|
| Итоговая сумма и количество продаж без использования разрезов | Сумма | Без разрезов | =250.00 |
| | Кол-во | | =5.00 |
| Название схемы разрезов | | Обувь | |
| Комбинации значений разрезов, итоговая сумма и количество продаж по этой комбинации | РАЗМЕР: 39 | | |
| | ЦВЕТ: ЧЕРНЫЙ | | |
| | Сумма | | =3500.00 |
| | Кол-во | | =2.00 |

Отчет «Разрезы на документ» аналогичен отчету «Разрезы на позицию», за исключением способа вывода информации о количестве документов по каждому разрезу.

| | |
|------------------------|----------|
| Секция | |
| СЕКЦИЯ: ДЕТСКАЯ ОДЕЖДА | |
| 2 | =2100.00 |

8.2.3. Кассиры подробно

| ТОРГОВЫЙ ОБЪЕКТ № 1 ДОБРО ПОЖАЛОВАТЬ ! | | | |
|---|----------|----------|----------|
| POS №1 Администратор Отчет <Кассиры подробно> Весь период | | | |
| Первая операция | 29.06.04 | 21.11.12 | |
| Последняя операция | 30.06.02 | 11.52.51 | |
| Петрова | | | |
| Продажа | | | |
| Регистр. сц | 39 | | =1136.05 |
| Сторно сц | 3 | | =72.68 |
| Регистрация | 24 | | =2387.40 |
| Сторно | 2 | | =126.20 |
| Отлож. док. | 3 | | =701.71 |
| Гостей | 7 | | |
| Закр. док. | 10 | | =1348.96 |
| Гостей | 15 | | |
| Отмен. док. | 4 | | =1273.90 |
| Гостей | 6 | | |
| Платежи | | | |
| Наличные | 11 | | =1300.36 |
| Сертификат | 1 | | =48.60 |
| Возврат | | | |
| Регистр. сц | 2 | | =-38.00 |
| Отлож. док. | 1 | | =-38.00 |
| Операции | | | |
| Откр. смены | | | 0 |
| Закр. смены | | | 0 |
| Отчет с гаш. | | | 0 |
| Отчет без гаш. | | | 0 |
| Док. откр. смены | | | 1 |
| Итого | | | =1348.96 |
| Иванова | | | |
| Регистрация | 12 | | =741.40 |
| Сторно | 1 | | =36.40 |
| Закр. док. | 6 | | =705.00 |
| Гостей | 3 | | |
| Платежи | | | |
| Наличные | 5 | | =505.00 |
| Сертификат | 2 | | =200.00 |
| Операции | | | |
| Откр. смены | | | 0 |
| Закр. смены | | | 0 |
| Отчет с гаш. | | | 1 |
| Отчет без гаш. | | | 0 |
| Док. откр. смены | | | 0 |
| Итого | | | =705.00 |
| Итого | | | 2053.96 |
| ----- | | | |
| Итого | | | 2053.96 |
| К30 ДОК. 00000113 04-02-02 13:14 | | | |
| ККМ 7777777 ИНН 012345678912 | | | |

Поле «Итого» в конце отчета является суммой полей «Итого» по каждому кассиру.

| Вид документов, по которым предоставляется отчетная информация | Петрова | | |
|--|--------------------|----|----------|
| Количество и сумма регистраций/стorno по свободной цене | Продажа | | |
| Количество и сумма регистраций/стorno из справочника | Регистр. Сц | 39 | =1136.05 |
| | Стorno сц | 3 | =72.68 |
| | Регистрация | 24 | =2387.40 |
| | Стorno | 2 | =126.20 |
| | Отлож. док. Гостей | 3 | =701.71 |
| | Гостей | 7 | |
| Количество и сумма отложенных/закрытых/отмененных документов, количество гостей по ним | Закр. док. Гостей | 10 | =1348.96 |
| | Гостей | 15 | |
| | Отмен. док. Гостей | 4 | =1273.90 |
| | Гостей | 6 | |
| Количества и суммы платежей различными видами оплат | Платежи | | |
| | Наличные | 11 | =1300.36 |
| | Сертификат | 1 | =48.60 |
| | Возврат | | |
| | Регистр. сц | 2 | =-38.00 |
| | Отлож. док. | 1 | =-38.00 |
| Наименование и количество операций, произведенных кассиром | Операции | | |
| | Откр. смены | | 0 |
| | Закр. Смены | | 0 |
| | Отчет с гаш. | | 0 |
| | Отчет без гаш. | | 0 |
| | Док. откр. смены | | 1 |
| Итоговая сумма по кассиру в разрезе указанного вида документов | Итог | | =1348.96 |

8.2.4. Кассиры

Отчет «Кассиры» аналогичен отчету «Кассиры подробно», за исключением того, что представление данных осуществляется НЕ в разрезе видов документов.

```

      ~~~~~
      ТОРГОВЫЙ ОБЪЕКТ № 1
      ДОБРО ПОЖАЛОВАТЬ !
      ~~~~~
      POS №1 Администратор
      Отчет <Кассиры>
      Весь период
      Первая операция      29.06.04 21.11.12
      Последняя операция   30.06.02 11.52.51

      Петрова
      РЕГИСТРАЦИЯ СЦ      39      =1136.05
      СТОРНО СЦ            3        =72.68
      РЕГИСТРАЦИЯ        24      =2387.40
      СТОРНО                2        =126.20
      ВНЕСЕНИЕ             5        =146.17
      ВЫПЛАТА              2        =16.74
      ОТЛОЖ. ЧЕКИ          3        =701.71
      ГОСТЕЙ                7
      ЗАКР. ЧЕКИ           10      =1348.96
      ГОСТЕЙ               15
      ОТМЕН. ЧЕКИ          4        =1273.90
      ГОСТЕЙ                6
      ОТЧЕТЫ С ГАШ.        2
      ОТКР. СМЕНИ          3
      ПЛАТЕЖИ              12      =1348.96
      НАЛИЧНЫЕ             9        =1300.36
      СЕРТИФИКАТ           3        =48.60

      Иванова
      РЕГИСТРАЦИЯ СЦ      28      =1252.97
      СТОРНО СЦ            5        =55.54
      РЕГИСТРАЦИЯ        12      =741.40
      СТОРНО                1        =36.40
      ЗАКР. ЧЕКИ           6        =1902.43
      ГОСТЕЙ                3
      ПЛАТЕЖИ              7        =1902.43
      НАЛИЧНЫЕ             5        =1702.43
      СЕРТИФИКАТ           2        =200.00

      К30 ДОК. 00000113      04-02-02 13:14
      ККМ      7777777      ИНН 012345678912
      ~~~~~
    
```

8.2.5. Часы

| ТОРГОВЫЙ ОБЪЕКТ № 1 ДОБРО ПОЖАЛОВАТЬ ! | | |
|--|------|-------------------|
| POS №1 Администратор ОТЧЕТ <ЧАСЫ> Смена 0325 | | |
| Первая операция | | 18.07.05 12:24:26 |
| Последняя операция | | 18.07.05 18:33:46 |
| Операция | Док. | Сумма |
| -----12:00 - 12:59----- | | |
| АННУЛИР | 1 | =-10.00 |
| ВОЗВРАТ | 1 | =-10.90 |
| ПРОДАЖА | 6 | =1705.00 |
| Наличн | | =1500.00 |
| Картой | | =184.10 |
| -----18:00 - 18:59----- | | |
| ПРОДАЖА | 4 | =245.02 |
| Наличн | | =245.02 |
| К30 ДОК. 00001298 | | 18-07-05 18:36 |
| ККМ 7777777 | | ИНН 012345678912 |

| | |
|---|---|
| Временной промежуток | -----12:00 - 12:59----- |
| Количество и итоговые суммы документов аннулирования и возврата | АННУЛИР 1 =-10.00 ВОЗВРАТ 1 =-10.90 |
| Количество, итоговая сумма документов продажи и итоговые суммы по каждому виду оплаты | ПРОДАЖА 6 =1705.00 Наличн =1500.00 Картой =184.10 |

Сумма оплат равна сумме продаж за вычетом сумм аннулирования и возвратов

8.2.6. Скидки

| ТОРГОВЫЙ ОБЪЕКТ № 1 | |
|-------------------------------------|-------------------|
| ДОВО ПОЖАЛОВАТЬ ! | |
| ----- | |
| POS №1 Администратор | |
| ОТЧЕТ <Скидки> | |
| Смена 0327 | |
| Первая операция | 18.05.07 12:24:26 |
| Последняя операция | 18.05.07 18:33:46 |
| -----Округления----- | |
| | =0.00 |
| -----Мероприятия----- | |
| 2000010. Скидка на шоколад «Аленка» | |
| - 5% | =50.00 |
| + 5% | =10.00 |
| 2000011. Покупка до 10:00 | |
| - 20% | =100.92 |
| Итого -10% | =140.92 |
| -----Итого----- | |
| База | =14092.00 |
| -10% | =140.92 |
| Итого | =13951.08 |
| КЗО ДОК. 00001297 18-05-07 18:36 | |
| ККМ 7777777 | ИНН 012345678912 |

| | | |
|--|-------------------------------------|-----------|
| Значение и сумма округлений | -----Округления----- | =0.00 |
| | -----Мероприятия----- | |
| Название мероприятия | 2000010. Скидка на шоколад «Аленка» | |
| Сумма всех начислений по указанному мероприятию, при этом положительное значение (+5%) указывает на возврат документа, в котором имело место начисление по мероприятию | - 5% | =50.00 |
| | + 5% | =10.00 |
| | 2000011. Покупка до 10:00 | |
| | - 20% | =100.92 |
| Значение и сумма всех скидок без учета округления | Итого -10% | =140.92 |
| | -----Итого----- | |
| Сумма всех регистраций без скидок | База | =14092.00 |
| Значение и сумма всех скидок | -10% | =140.92 |
| Округленная сумма всех регистраций с учетом начисленных скидок | Итого | =13951.08 |

8.2.7. Скидки по дисконтным картам

| ТОРГОВЫЙ ОБЪЕКТ № 1 | | | |
|-------------------------------------|---|----|-------------------|
| ДОБРО ПОЖАЛОВАТЬ ! | | | |
| ----- | | | |
| POS №1 Администратор | | | |
| ОТЧЕТ <Скидки по дисконтным картам> | | | |
| Смена 0327 | | | |
| Первая операция | | | 18.12.07 12:24:26 |
| Последняя операция | | | 18.12.07 18:33:46 |
| ----- ПРОДАЖА ----- | | | |
| Без карты | % | 24 | =4778,80 |
| 5789100253 | % | 2 | =-60.00 |
| 3901487725 | P | 1 | =45.00 |
| ----- ВОЗВРАТ ----- | | | |
| Без карты | % | 9 | =3438,80 |
| 8450001456 | % | 3 | =248.00 |
| ----- АННУЛИР ----- | | | |
| Без карты | % | 2 | =8,80 |
| 1011256891 | % | 1 | =187.20 |
| ----- ОБМЕН ----- | | | |
| Без карты | % | 1 | =18,20 |
| 4784701005 | P | 1 | =20.10 |
| К30 ДОК. 00001297 | | | 18-07-05 18:36 |
| ККМ 7777777 | | | ИНН 012345678912 |

| ----- ПРОДАЖА ----- | | | |
|---------------------|---|----|----------|
| Без карты | % | 24 | =4778,80 |
| 5789100253 | % | 2 | =-60.00 |
| 3901487725 | P | 1 | =45.00 |

Вид документа

Тип, количество и сумма скидок по операциям без использования карты в документах указанного вида

Номер карты, тип, количество и сумма скидок по операциям с использованием карты в документах указанного вида

% – процентная скидка.

P – суммовая скидка.

Если сумма скидки отрицательная (как в примере отчета «-60.00»), значит, происходило не уменьшение суммы на указанное значение, а увеличение.

8.2.8. Товары

| ТОРГОВЫЙ ОБЪЕКТ № 1 | |
|---------------------------------------|-------------------|
| ДОВОРО ПОЖАЛОВАТЬ ! | |
| ----- | |
| POS №1 Администратор | |
| ОТЧЕТ <ТОВАРЫ> | |
| Смена 0327 | |
| Первая операция | 18.07.05 12:24:26 |
| Последняя операция | 18.07.05 18:33:46 |
| 1604,1604,Вода "Кристаллин" негаз. 5л | |
| 2.000 | =33.60 |
| 286,286,Сухарики | |
| Секция: Продукты | |
| Наполнитель: С солью | |
| 3.000 | =60.00 |
| С -2.000 | =-40.00 |
| Итого | =53.60 |
| К30 ДОК. 00001297 | 18-07-05 18:36 |
| ККМ 7777777 | ИНН 012345678912 |

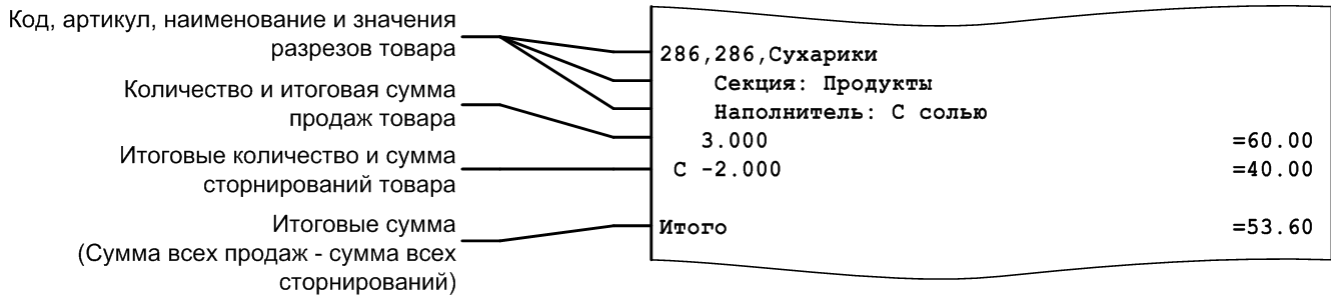

8.2.9. Товары подробно

| ТОРГОВЫЙ ОБЪЕКТ № 1 | |
|--|-------------------|
| ДОВОРО ПОЖАЛОВАТЬ ! | |
| ----- | |
| POS №1 Администратор | |
| ОТЧЕТ <ТОВАРЫ ПОДРОБНО> | |
| Смена 0327 | |
| Первая операция | 18.07.05 12:24:26 |
| Последняя операция | 18.07.05 18:33:46 |
| 1604,1604, Вода "Кристаллин" негаз. 5л | |
| Продажа | |
| 2.000 | =33.60 |
| Итого 2.000 | =33.60 |
| 286,286, Сухарики | |
| Секция: Продукты | |
| Наполнитель: С солью | |
| Продажа | |
| 10.000 | =200.00 |
| С -2.000 | =40.00 |
| Возврат | |
| -1.000 | =-20.00 |
| Аннулирование | |
| -1.000 | =-20.00 |
| Итого 6.000 | =120.00 |
| К30 ДОК. 00001297 | 18-07-05 18:36 |
| ККМ 7777777 | ИНН 012345678912 |

| | | |
|--|----------------------|---------|
| Код, артикул, наименование и значения разрезов товара | 286,286, Сухарики | |
| | Секция: Продукты | |
| | Наполнитель: С солью | |
| Количество и итоговая сумма продаж и сторнирований товара | Продажа | |
| | 10.000 | =200.00 |
| | С -2.000 | =40.00 |
| Количество и итоговые суммы возвратов и аннулирований | Возврат | |
| | -1.000 | =-20.00 |
| | Аннулирование | |
| | -1.000 | =-20.00 |
| Количество и итоговая сумма продаж за вычетом сторнирований, возвратов и аннулирований | Итого 6.000 | =120.00 |

8.2.10. Секции в ККМ

Данный отчет необходимо использовать, если ККМ не поддерживает возможность получения отчета по секциям с помощью пункта «Отчет по секциям» группы «Касса». В отчете по секциям печатается сумма продаж товаров по секциям ККМ.

```

      ТОРГОВЫЙ ОБЪЕКТ № 1
      ДОБРО ПОЖАЛОВАТЬ !
      ~~~~~
      POS №1 Администратор
      ОТЧЕТ <Секции в ККМ>
      Смена 0330
      Первая операция          19.01.09 12:24:26
      Последняя операция       19.01.09 18:33:46

      -----Секция 0-----
      Продажа                   12          =1539.60
      Возврат                    5          =-133.20
      Аннулирование             1          =-400.50
      ИТОГО                     18          =1005.90

      -----Секция 1-----
      Продажа                    5          =1112.44
      ИТОГО                      5          =1112.44

      КЗО ДОК. 00000764          19-01-09 18:36
      ККМ      7030063           ИНН 012345678912
    
```

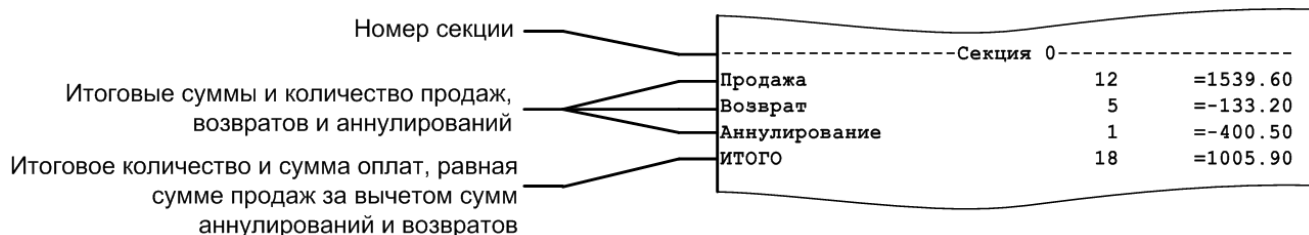

8.2.11. Налоговые ставки

| ТОРГОВЫЙ ОБЪЕКТ № 1 ДОВОРО ПОЖАЛОВАТЬ ! | |
|--|-------------------|
| ----- | |
| POS №1 Администратор | |
| ОТЧЕТ <НАЛОГОВЫЕ СТАВКИ> | |
| Смена 0327 | |
| Первая операция | 18.07.05 12:24:26 |
| Последняя операция | 18.07.05 18:33:46 |
| Сумма с налогами | =149.78 |
| НДС 20% | =12.64 |
| Сумма с налогами | =100.00 |
| НДС 5% | =2.00 |
| Сумма с налогами | =49.78 |
| НАЛОГ 10 руб. | =10.00 |
| К30 ДОК. 00001297 | 18-07-05 18:36 |
| ККМ 7777777 | ИНН 012345678912 |

Сумма, на которую производилось начисление данной налоговой ставки

| | |
|------------------|---------|
| Сумма с налогами | =149.78 |
| НДС 20% | =12.64 |

Название налоговой ставки и итоговая сумма налогов, начисленных по ней

8.2.12. Налоговые ставки по оплатам

Данный отчет отображает налоговые ставки в разрезе оплат. В отчете будут отражены корректные данные только в том случае, если документ оплачен одним видом оплаты. Отчет снимается при закрытии смены.

| Группа печати | | Основная |
|-------------------------------------|---------------------|------------|
| PM1 текст | Кассир Пантелеев П. | |
| Смена | | 156 |
| Документ | | 5227 |
| Отчет <Налоговые ставки по оплатам> | | |
| Весь период | | |
| Первая операция | 08.10.18 18:13:07 | |
| Последняя операция | 28.11.18 15:37:26 | |
| Сумма с налогами | | =160162,50 |
| Наличными | | =130182,50 |
| В т.ч. НДС 0% | | =0,00 |
| В т.ч. НДС 10% | | =1818,38 |
| В т.ч. НДС 20% | | =23477,73 |
| В т.ч. НДС 10/110 | | =1818,38 |
| В т.ч. НДС 20/120 | | =3636,76 |
| Электронными | | =10000,00 |
| В т.ч. НДС 20% | | =7624,07 |
| Преплатой (авансом) | | =14980,10 |
| В т.ч. НДС 20% | | =7624,07 |
| Внутренней погарочной картой | | =4999,90 |
| В т.ч. НДС 20% | | =7624,07 |

| | | |
|---|-------------------|------------|
| Сумма всех оплат с налогами | Сумма с налогами | =160162,50 |
| Вид оплаты и сумма по документам, оплаченным указанным видом оплаты | Наличными | =130182,50 |
| Ставка налога и сумма по данной ставке из документов, оплаченных указанным видом оплаты | В т.ч. НДС 0% | =0,00 |
| | В т.ч. НДС 10% | =1818,38 |
| | В т.ч. НДС 20% | =23477,73 |
| | В т.ч. НДС 10/110 | =1818,38 |
| | В т.ч. НДС 20/120 | =3636,76 |

8.2.13. Налоговые группы

| | |
|--|-------------------|
| ТОРГОВЫЙ ОБЪЕКТ № 1 ДОБРО ПОЖАЛОВАТЬ ! | |
| ----- | |
| POS №1 Администратор ОТЧЕТ <НАЛОГОВЫЕ ГРУППЫ> Смена 0327 | |
| Первая операция | 18.07.05 12:24:26 |
| Последняя операция | 18.07.05 18:33:46 |
| Группа НДС 20% + НсП 5% | |
| Сумма с налогами | =100.00 |
| НДС 20% | =8.40 |
| НсП 5% | =3.00 |
| Группа НДС 20% + АКЦ 10 | |
| Сумма с налогами | =49.78 |
| НДС 20% | =4.24 |
| АКЦИЗ 10 РУБ. | =10.00 |
| К30 ДОК. 00001297 | 18-07-05 18:36 |
| ККМ 7777777 | ИНН 012345678912 |

| | | |
|---|-------------------------|--------|
| Сумма, на которую производилось начисление налоговых ставок данной налоговой группы | Группа НДС 20% + АКЦ 10 | |
| Название налоговой ставки и итоговая сумма налогов, начисленных по ней | Сумма с налогами | =49.78 |
| | НДС 20% | =4.24 |
| | АКЦИЗ 10 РУБ. | =10.00 |

8.2.14. Валюты

| ТОРГОВЫЙ ОБЪЕКТ № 1 ДОБРО ПОЖАЛОВАТЬ ! | | |
|--|----------|------------------|
| POS №1 Администратор ОТЧЕТ <ВАЛЮТЫ> Смена 0520 | | |
| Первая операция | 24.11.05 | 12:58:13 |
| Последняя операция | 24.11.05 | 13:21:19 |
| ПРОДАЖА | | |
| Рубли | | =4424.55 |
| Доллар США | | =1834.64 |
| Евро | | =3157.42 |
| ВОЗВРАТ | | |
| Евро | | =32.48 |
| АНУЛИРОВАНИЕ | | |
| Доллар США | | =3.41 |
| ВЫРУЧКА | | |
| Рубли | | =4424.55 |
| Доллар США | | =1831.23 |
| Евро | | =3124.94 |
| ВНЕСЕНИЕ | | |
| Рубли | | =1000.00 |
| Доллар США | | =100.00 |
| ВЫПЛАТА | | |
| Евро | | =50.00 |
| НАЛИЧНОСТЬ | | |
| Рубли | | =15065.55 |
| Доллар США | | =2034.64 |
| Евро | | =4659.42 |
| К30 ДОК. 00001597 | | 24-11-05 13:30 |
| ККМ 7777777 | | ИНН 012345678912 |

Вид документа, в котором выполнялись операции с наличностью

Итоговая сумма выполненных операций в валюте

Сумма выручки по всем операциям в валюте за указанный диапазон

Сумма выручки по всем операциям в валюте с момента последней инкассации программного денежного ящика.

Информация выводится на печать, если используется программный денежный ящик

| ПРОДАЖА | | |
|----------------|--|----------|
| Рубли | | =4424.55 |
| Доллар США | | =1834.64 |
| Евро | | =3157.42 |

| ВЫРУЧКА | | |
|----------------|--|----------|
| Рубли | | =4424.55 |
| Доллар США | | =1831.23 |
| Евро | | =3124.94 |

| НАЛИЧНОСТЬ | | |
|-------------------|--|-----------|
| Рубли | | =15065.55 |
| Доллар США | | =2034.64 |
| Евро | | =4659.42 |

8.2.15. Акт о возврате

ТРГОВЫЙ ОБЪЕКТ № 1
 ДОБРО ПОЖАЛОВАТЬ !

POS №1 Администратор
 ОТЧЕТ <АКТ О ВОЗВРАТЕ>
 Смена 0327

Первая операция 18.07.05 12:24:26
 Последняя операция 18.07.05 18:33:46

АКТ О ВОЗВРАТЕ ДЕНЕЖНЫХ СУММ ПОКУПАТЕЛЯМ ПО
 НЕИСПОЛЬЗОВАННЫМ КАССОВЫМ ЧЕКАМ

| № ЧЕКА | ДАТА | СУММА |
|-----------|----------|---------|
| №00001306 | 18.07.05 | 256.48 |
| №00001307 | 18.07.05 | 1658.00 |
| ИТОГО | | 1914.48 |

На указанную сумму следует уменьшить выручку из кассы. Перечисленные суммы возвращены покупателям, чеки погашены и прилагаются к акту.

ПРИЛОЖЕНИЕ _____
 ДИРЕКТОР _____
 ЗАВ. СЕКЦИЕЙ _____
 СТ. КАССИР _____
 КАССИР-ОПЕР. _____

КЗО ДОК. 00001297 18-07-05 18:36
 ККМ 7777777 ИНН 012345678912

Номер чека возврата дата его создания и
сумма возвращаемого товара

Итоговая сумма всех возвратов

| № ЧЕКА | ДАТА | СУММА |
|-----------|----------|---------|
| №00001306 | 18.07.05 | 256.48 |
| №00001307 | 18.07.05 | 1658.00 |
| ИТОГО | | 1914.48 |

8.2.16. Незакрытые документы кратко

| ТОРГОВЫЙ ОБЪЕКТ № 1 | |
|--|----------------------|
| ДОБРО ПОЖАЛОВАТЬ ! | |
| ----- | |
| POS №1 Администратор | |
| ОТЧЕТ <Незакрытые документы кратко> | |
| Смена 0511 | |
| Первая операция | 06.09.05 14:27:11 |
| Последняя операция | 06.09.05 14:27:27 |
| ----- | |
| ПРОДАЖА | Док. №130 Смена №511 |
| 1604 Вода "Кристаллин" негаз. 5л | |
| 2.000 | =33.60 |
| 286 Масло растительное Coroli 1лх12 (соевое) | |
| 3.000 | =74.40 |
| ИТОГ | =108.00 |
| ОТЛОЖЕН | 06.09.05 14:27:20 |
| ----- | |
| ВОЗВРАТ | Док. №131 Смена №511 |
| 1004 Святой источник 0,5 негаз. | |
| 1.000 | =8.35 |
| ИТОГ | =8.35 |
| ОТМЕНЕН | 06.09.05 14:27:27 |
| ----- | |
| Наличность в кассе | =567.14 |
| К30 ДОК. 00045787 | 06-09-05 14:27 |
| ККМ 7777777 | ИНН 012345678912 |

| | | |
|--|--|----------------------|
| Тип документа | ПРОДАЖА | Док. №130 Смена №511 |
| Код, наименование, количество и сумма регистрации товара с учетом всех скидок/надбавок | 1604 Вода "Кристаллин" негаз. 5л | |
| | 2.000 | =33.60 |
| | 286 Масло растительное Coroli 1лх12 (соевое) | |
| | 3.000 | =74.40 |
| Итоговая сумма документа с учетом всех скидок/надбавок | ИТОГ | =108.00 |
| Время и причина, по которой не закрыт документ | ОТЛОЖЕН | 06.09.05 14:27:20 |



Перед названием товара может печататься не только код, но и артикул.

8.2.17. Контрольная лента краткая

| ТОРГОВЫЙ ОБЪЕКТ № 1 ДОБРО ПОЖАЛОВАТЬ ! | | |
|--|------------------|----------|
| ККМ №1 Администратор ОТЧЕТ <Конт лента краткая> Смена 0511 | | |
| Первая операция | 06.09.05 | 14:27:11 |
| Последняя операция | 06.09.05 | 14:27:27 |
| ----- | | |
| Док. №130 Смена №511 | 06.09.05 | 14:27:11 |
| ПРОДАЖА | | Иванова |
| 1604 Вода "Кристаллин" негаз. 5л | | |
| 2.000 | =33.60 | =33.60 |
| 286 Масло растительное Coroli 1лх12 (соевое) | | |
| 3.000 | =74.40 | =74.40 |
| Наличные | | =8.00 |
| Картой | | =100.00 |
| ЧЕК №1051/1236/1 | | =108.00 |
| ИТОГ | =108.00 | =108.00 |
| ЗАКРЫТ | 06.09.05 | 14:27:20 |
| ----- | | |
| Док. №131 Смена №511 | 06.09.05 | 14:27:22 |
| ВОЗВРАТ | | Иванова |
| 1004 Святой источник 0,5 негаз. | | |
| 1.000 | =8.35 | =8.35 |
| Наличные | | =8.35 |
| ЧЕК №1052/1237/1 | | =8.35 |
| ИТОГ | =8.35 | =8.35 |
| ОТМЕНЕН | 06.09.05 | 14:27:27 |
| ----- | | |
| КЗО ДОК. 00045787 | 06-09-05 | 14:27 |
| ККМ 7777777 | ИНН 012345678912 | |

Номер документа и смены, дата и время
создания документа

Тип документа и имя оператора

Код, наименование, количество и сумма
регистрации товара с учетом и без учета
всех скидок/надбавок

Вид оплаты

Кассовый номер чека, документа, смены
и сумма чека

Итоговая сумма документа с учетом и без
учета всех скидок/надбавок

Время и состояние чека

| | | |
|--|----------|----------|
| Док. №130 Смена №511 | 06.09.05 | 14:27:11 |
| ПРОДАЖА | | Иванова |
| 1604 Вода "Кристаллин" негаз. 5л | | |
| 2.000 | =33.60 | =33.60 |
| 286 Масло растительное Coroli 1лх12 (соевое) | | |
| 3.000 | =74.40 | =74.40 |
| Наличные | | =8.00 |
| Картой | | =100.00 |
| ЧЕК №1051/1236/1 | | =108.00 |
| ИТОГ | =108.00 | =108.00 |
| ЗАКРЫТ | 06.09.05 | 14:27:20 |



Перед названием товара может печататься не только код, но и артикул.

8.2.18. Критичные операции

```

ТОРГОВЫЙ ОБЪЕКТ № 1
ДОБРО ПОЖАЛОВАТЬ !
-----
POS №1 Администратор
Отчет <Критичные операции>
Весь период
Первая операция          29.01.06 21:11:12
Последняя операция      30.01.06 11:52:51

                Петрова
                Отмена чека
Док. №37 Смена №2      30.01.06 02:12:52

                Иванова
                Сторно
Док. №44 Смена №2      30.01.06 07:34:12

К30 ДОК. 00000113          04-02-06 13:14
ККМ      7777777          ИНН 012345678912

```

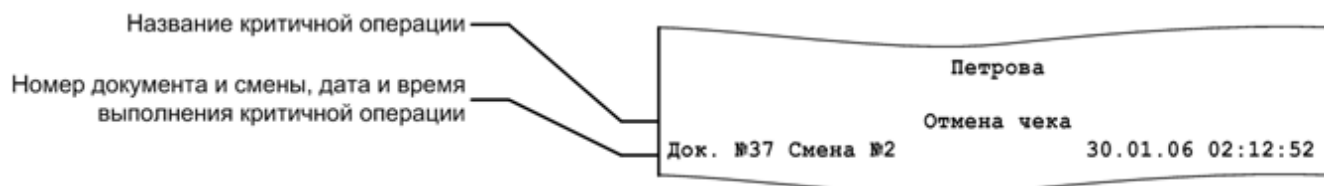

В отчет «Критичные операции» попадает информация по операциям «Сторно», «Отмена документа», «Отчет без гашения», «Открытие смены» и «Отчет с гашением».

8.2.19. Движения денежного ящика

| ТОРГОВЫЙ ОБЪЕКТ № 1 ДОБРО ПОЖАЛОВАТЬ ! | | |
|---|----------|------------------|
| POS №1 Администратор | | |
| Отчет <Движения денежного ящика> | | |
| Новые | | |
| Первая операция | 29.06.07 | 21.11.12 |
| Последняя операция | 30.06.07 | 11.52.51 |
| ВНЕСЕНИЕ | 1 | =6047.00 |
| ПРОДАЖА | 3 | =2572.68 |
| ВОЗВРАТ | 1 | =23.40 |
| ОБМЕН | 2 | =126.20 |
| ВЫПЛАТА | 1 | =6000.00 |
| Z-ОТЧЕТ | | |
| ВНЕСЕНИЕ | 1 | =16.74 |
| ПРОДАЖА | 3 | =701.71 |
| ВОЗВРАТ | 1 | =163.37 |
| ОБМЕН | 4 | =1273.90 |
| ВЫПЛАТА | 1 | =12.45 |
| ИТОГО | 18 | =4539.01 |
| Наличность в кассе | | =35023.92 |
| КЗ0 ДОК. 00000113 | | 30-06-07 13:14 |
| ККМ 7777777 | | ИНН 012345678912 |



8.2.20. Вознаграждения по разрезам

| | |
|---------------------------------------|-------------------|
| ТОРГОВЫЙ ОБЪЕКТ № 1 | |
| ДОБРО ПОЖАЛОВАТЬ ! | |
| ----- | |
| ККМ №1 Администратор | |
| ОТЧЕТ <Вознаграждения по разрезам> | |
| Смена 0327 | |
| Первая операция | 18.07.05 12:24:26 |
| Последняя операция | 18.07.05 18:33:46 |
| ----- | |
| Менеджер: Иванцова | |
| 1908 ФК3658 Телевизор «Sumsung», '54' | |
| 2.000 | =134.64 |
| 1566 ФЛ3615 MP3-плеер «Nexx KS-236» | |
| 1.000 | =26.69 |
| ----- | |
| Итого | =161.33 |
| Менеджер: Ткачева | |
| 1025 ФТ12585 Фен «Braun 252» | |
| 1.000 | =48.00 |
| 236 ФВ26365 Пылесос «LG 600» | |
| 1.000 | =150.56 |
| ----- | |
| Итого | =198.56 |
| К30 ДОК. 00001297 | 18-07-05 18:36 |
| ККМ 7777777 | ИНН 012345678912 |

| | | |
|--|------------------------------|---------|
| Значение разреза на документ | Менеджер: Ткачева | |
| Код, артикул, наименование, итоговое количество проданного товара и сумма вознаграждения по нему | 1025 ФТ12585 Фен «Braun 252» | |
| | 1.000 | =48.00 |
| | 236 ФВ26365 Пылесос «LG 600» | |
| | 1.000 | =150.56 |
| Итоговая сумма вознаграждения текущего значения разреза | Итого | =198.56 |

Отчет «Вознаграждения по разрезам» удобно использовать в тех организациях, где заработная плата продавцов (менеджеров) начисляется в соответствии с произведенными ими продажами. Отчет формируется в соответствии с разрезами позиции / группы позиций по продавцам (менеджерам) и со значением вознаграждения по товарам, проданным конкретным продавцом.

8.2.21. Вознаграждения по сотрудникам

| ТОРГОВЫЙ ОБЪЕКТ № 1 | |
|---|-------------------|
| ДОБРО ПОЖАЛОВАТЬ ! | |
| ККМ №1 Администратор | |
| ОТЧЕТ <Вознаграждения по сотрудникам> | |
| Смена 0327 | |
| Первая операция | 18.07.05 12:24:26 |
| Последняя операция | 18.07.05 18:33:46 |
| По позиции | |
| -----Иванцова----- | |
| 1908 ФК3658 Телевизор «Sumsung», '54' | |
| 2.000 | =134.64 |
| 1566 ФЛ3615 MP3-плеер «Nexx KS-236» | |
| 1.000 | =26.69 |
| ИТОГО | =161.33 |
| -----Ткачева----- | |
| 1025 ФТ12585 Фен «Braun 252» | |
| 1.000 | =48.00 |
| ИТОГО | =48.00 |
| По документу | |
| -----Иванов----- | |
| 1017 ФТ27643 Кофеварка BRAUN KF22R | |
| 1.000 | =1053.00 |
| ИТОГО | =1053.00 |
| По списку | |
| -----18.07.05 12:23:31----- | |
| 1. Иванов | |
| 2. Иванцова | |
| 3. Ткачева | |
| ----- | |
| 1487 ФК4012 Соковыжималка BINATONE JE 102 | |
| 1.000 | =156.00 |
| 589 ФП0238 Пылесос "Энергия-SANYO" | |
| 2.000 | =214.50 |
| ИТОГО | =370.50 |
| Наличность в кассе | |
| | =11568.14 |
| К30 ДОК. 00001297 | 18-07-05 18:36 |
| ККМ 7777777 | ИНН 012345678912 |

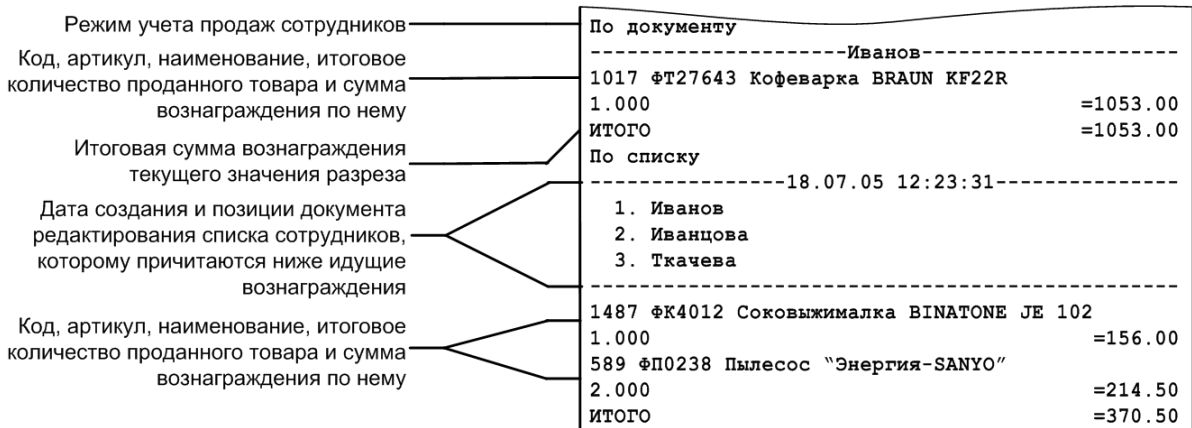

При учете сотрудников «По документу» сумма вознаграждения пропорционально делится между сотрудниками, зарегистрированными в документе.
 При учете «По позициям», если в документе зарегистрировано несколько сотрудников, вознаграждение будет присваиваться сотруднику с минимальным кодом.



Отчет может содержать от одной до трех частей, каждая из которых соответствует одному из трех режимов учета сотрудников. Каждая из описанных частей печатается, только если содержит данные за указанный диапазон построения отчета.

Отчет «Вознаграждения по сотрудникам» удобно использовать в тех организациях, где заработная плата продавцов (менеджеров) начисляется в соответствии с произведенными ими продажами. Отчет формируется в соответствии с настроенным режимом учета продаж сотрудников, заданными сотрудниками на позицию / документ / в списке, соответственно, а также значением вознаграждения по товарам, проданным конкретным продавцом.



В режиме работы «Online» при снятии отчета по диапазонам «Даты», «Даты и время» и «Все» отчет будет содержать данные по всем рабочим местам. При снятии отчета по остальным диапазонам отчет будет содержать данные, относящиеся к рабочему месту, на котором осуществляется снятие этого отчета.

8.2.22. Предоплаты

| ТОРГОВЫЙ ОБЪЕКТ № 1 ДОБРО ПОЖАЛОВАТЬ ! | | |
|--|----------|-------------------|
| ----- | | |
| POS №1 Администратор ОТЧЕТ <Предоплаты> Смена 0511 | | |
| Первая операция | | 06.09.05 14:27:11 |
| Последняя операция | | 06.09.05 14:27:27 |
| ----- | | |
| ДОК. №130 Смена №0511 | | 20.02.01 19:35:21 |
| ПРОДАЖА | | Иванова А.С. |
| ----- | | |
| -----Предоплата документом----- | | |
| №131 | 18.02.09 | 1500.00 |
| №137 | 20.02.09 | -235.00 |
| ----- | | |
| ИТОГ | | =1265.00 |
| ЗАКРЫТ | | 20.02.09 14:27:20 |
| ----- | | |
| ИТОГ | | =1265.00 |
| ----- | | |
| К30 ДОК. 00001297 | | 18-07-05 18:36 |
| ККМ 7777777 | | ИНН 012345678912 |

Номер документа и смены, дата его открытия, вид и пользователь, открывший документ

Тип предоплаты, и произведенные предоплаты и возвраты предоплат данного типа с указанием сумм и дат

Общий итог по предоплатам документа и состояние документа (закрит либо отложен)

Итого по всем предоплатам и возвратам по ним за отчетный период

| | | |
|---------------------------------|----------|-------------------|
| ДОК. №130 Смена №0511 | | 20.02.01 19:35:21 |
| ПРОДАЖА | | Иванова А.С. |
| ----- | | |
| -----Предоплата документом----- | | |
| №131 | 18.02.09 | 1500.00 |
| №137 | 20.02.09 | -235.00 |
| ----- | | |
| ИТОГ | | =1265.00 |
| ЗАКРЫТ | | 20.02.09 14:27:20 |
| ----- | | |
| ИТОГ | | =1265.00 |

8.2.23. Сводный отчет

Данный отчет рекомендуется использовать, если в Frontol производились операции с использованием расширенных видов оплат.

В отличие от обычного X-отчета, в сводном отчете печатается итоговая сумма продаж/возвратов по каждому виду оплаты, информация о количестве и сумме сторно как финансовых, так и нефинансовых (с типами операций в ККМ «Пользовательская», «Приход товаров», «Расход товаров», «Инвентаризация», «Переоценка») документов. Внешний вид отчета представлен далее.

| ТОРГОВЫЙ ОБЪЕКТ № 1 ДОБРО ПОЖАЛОВАТЬ ! | | | |
|--|----------|------------------|--|
| POS №1 Администратор Отчет <Сводный> Смена 311 | | | |
| Первая операция | 11.12.07 | 15.49.33 | |
| Последняя операция | 11.12.07 | 17.51.53 | |
| ----- Продажа ----- | | | |
| Регистрация | 2 | =1983.00 | |
| Сторно | 1 | =3188.00 | |
| Скидка поз | 1 | =14.04 | |
| Скидка док. | 0 | =0.00 | |
| Округления | | =0.00 | |
| Скидки АСТОР | 0 | =0.00 | |
| Опл.внешн.бонусом | 0 | =0.00 | |
| Опл.внутр.бонусом | 0 | =0.00 | |
| Предоплаты док. | 0 | =0.00 | |
| Закр. док. | 1 | =1983.00 | |
| Отмен. док. | 0 | =0.00 | |
| Оплата | | | |
| Наличные | 1 | =1983.00 | |
| Кредит | 0 | =0.00 | |
| Тарой | 0 | =0.00 | |
| Картой | 0 | =0.00 | |
| ----- Возврат ----- | | | |
| Регистрация | 2 | =611.00 | |
| Сторно | 0 | =0.00 | |
| Скидка поз | 2 | =25.74 | |
| Скидка док. | 0 | =0.00 | |
| Округления | | =-0.05 | |
| Скидки АСТОР | 0 | =0.00 | |
| Опл.внешн.бонусом | 0 | =0.00 | |
| Опл.внутр.бонусом | 0 | =0.00 | |
| Закр. док. | 1 | =611.00 | |
| Отмен. док. | 1 | =0.00 | |
| Оплата | | | |
| Наличные | 1 | =611.00 | |
| Кредит | 0 | =0.00 | |
| Тарой | 0 | =0.00 | |
| Картой | 0 | =0.00 | |
| ----- Аннулирование ----- | | | |
| Регистрация | 1 | =470.00 | |
| Сторно | 0 | =0.00 | |
| Скидка поз | 0 | =0.00 | |
| Скидка док. | 0 | =0.00 | |
| Округления | | =+0.34 | |
| Скидки АСТОР | 0 | =0.00 | |
| Опл.внешн.бонусом | 0 | =0.00 | |
| Опл.внутр.бонусом | 0 | =0.00 | |
| Закр. док. | 1 | =470.00 | |
| Отмен. док. | 0 | =0.00 | |
| Оплата | | | |
| Наличные | 1 | =470.00 | |
| Кредит | 0 | =0.00 | |
| Тарой | 0 | =0.00 | |
| Картой | 0 | =0.00 | |
| ----- Обмен ----- | | | |
| Регистрация | 2 | =3.00 | |
| Сторно | 0 | =0.00 | |
| Округления | | =+0.12 | |
| Скидки АСТОР | 0 | =0.00 | |
| Закр. док. | 1 | =3.00 | |
| Отмен. док. | 0 | =0.00 | |
| Оплата | | | |
| Наличные | 1 | =3.00 | |
| Кредит | 0 | =0.00 | |
| Тарой | 0 | =0.00 | |
| Картой | 0 | =0.00 | |
| ----- Внесение ----- | | | |
| Регистрация | 1 | =12.33 | |
| Сторно | 0 | =0.00 | |
| Округления | | =0.00 | |
| Закр. док. | 1 | =12.33 | |
| Отмен. док. | 0 | =0.00 | |
| ----- Выплата ----- | | | |
| Регистрация | 1 | =42.31 | |
| Сторно | 0 | =0.00 | |
| Округления | | =0.00 | |
| Закр. док. | 1 | =42.31 | |
| Отмен. док. | 0 | =0.00 | |
| ----- Приход ----- | | | |
| Нефинансовый | | | |
| Регистрация | 1 | =120.00 | |
| Сторно | 0 | =0.00 | |
| Округления | | =-0.05 | |
| Закр. док. | 1 | =120.00 | |
| Отмен. док. | 1 | =0.00 | |
| ----- Расход ----- | | | |
| Нефинансовый | | | |
| Регистрация | 1 | =150.00 | |
| Сторно | 0 | =0.00 | |
| Округления | | =-0.05 | |
| Закр. док. | 1 | =150.00 | |
| Отмен. док. | 1 | =0.00 | |
| ----- Операции ----- | | | |
| Откр. смены | 1 | | |
| Отчет с гаш. | 0 | | |
| K30 ДОК. 00000789 | | 11-12-07 17:55 | |
| ККМ 7777777 | | ИНН 012345678912 | |



Для документов с типами операций «Пользовательская», «Приход товаров», «Расход товаров», «Инвентаризация», «Переоценка» и для нефинансового возврата под названием вида документа печатается метка «Нефинансовый».

По каждому виду документа выводится следующая информация.

| | | | |
|---|---------------------|---|----------|
| Количество и сумма всех регистраций в док. с указанной операцией с учетом сторно и скидок | Регистрация | 2 | =1983.00 |
| Количество и сумма в док. с указанной операцией: | Сторно | 1 | =3188.00 |
| Сторно | Скидка поз | 1 | =14.04 |
| Скидок на позицию и документ | Скидка док. | 0 | =0.00 |
| Округлений (выводится только сумма) | Округления | 0 | =0.00 |
| Скидок АСТОР | Скидки АСТОР | 0 | =0.00 |
| Количество и сумма оплат внешним бонусом | Опл. внешн. бонусом | 0 | =0.00 |
| Количество и сумма оплат внутренним бонусом | Опл. внутр. бонусом | 0 | =0.00 |
| Предоплат документом предоплаты | Предоплата док. | 0 | =0.00 |
| Количество и сумма док. с указанной операцией: | Закр. док. | 1 | =1983.00 |
| Закрытых | Отмен. док. | 0 | =0.00 |
| Отмененных | Оплата | | |
| Количество и сумма док. с указанной операцией, оплаченных данным видом оплаты | Наличные | 1 | =1983.00 |
| | Кредит | 0 | =0.00 |
| | Тарой | 0 | =0.00 |
| | Картой | 0 | =0.00 |
| | Операции | | |
| Количество открытий смен | Откр. смены | 1 | |
| Количество отчетов с гашением | Отчет с гаш. | 0 | |

8.2.24. Общая выручка

Отчет используется для вывода сумм выручки с учетом типов оплат и общей суммы выручки.

| | |
|-----------------------|-------------------|
| ТОРГОВЫЙ ОБЪЕКТ № 1 | |
| ДОВОРО ПОЖАЛОВАТЬ ! | |
| ----- | |
| POS №1 Администратор | |
| ОТЧЕТ <Общая выручка> | |
| Весь период | |
| Первая операция | 24.11.05 12:58:13 |
| Последняя операция | 24.11.05 13:21:19 |
| Наличные | =9424.55 |
| Кредит | =2834.64 |
| Итого | =12259.19 |
| К30 ДОК. 00001597 | 24-11-05 13:30 |
| ККМ 7777777 | ИНН 012345678912 |

8.2.25. Выручка по кассирам / официантам

| | |
|--|-------------------|
| ТОРГОВЫЙ ОБЪЕКТ № 1 ДОБРО ПОЖАЛОВАТЬ ! | |
| ----- | |
| POS №1 Администратор ОТЧЕТ <Выручка по кассирам> Весь период | |
| Первая операция | 24.11.05 12:58:13 |
| Последняя операция | 24.11.05 13:21:19 |
| -----Системный администратор----- | |
| Наличные | =1200.32 |
| Кредит | =1000.60 |
| -----Старший кассир/официант----- | |
| Наличные | =2222.12 |
| Итого | =4423.04 |
| К30 ДОК. 00001597 | 24-11-05 13:30 |
| ККМ 7777777 | ИНН 012345678912 |

Сумма выручки с учетом типа оплаты и
профиля пользователя

Итоговая сумма выручки

| | |
|-----------------------------------|----------|
| -----Старший кассир/официант----- | |
| Наличные | =2222.12 |
| Итого | =4423.04 |

Отчет «Выручка по официантам» аналогичен отчету «Выручка по кассирам» с тем отличием, что тип оплаты не учитывается.

| | |
|--|-------------------|
| ТОРГОВЫЙ ОБЪЕКТ № 1 ДОБРО ПОЖАЛОВАТЬ ! | |
| ----- | |
| POS №1 Администратор ОТЧЕТ <Выручка по официантам> Весь период | |
| Первая операция | 24.11.05 12:58:13 |
| Последняя операция | 24.11.05 13:21:19 |
| Системный администратор | =2200.92 |
| Старший кассир/официант | =2222.12 |
| Итого | =4423.04 |
| К30 ДОК. 00001597 | 24-11-05 13:30 |
| ККМ 7777777 | ИНН 012345678912 |

8.2.26. Выручка по точкам обслуживания / залам

| ТОРГОВЫЙ ОБЪЕКТ № 1 ДОБРО ПОЖАЛОВАТЬ ! | |
|---|-------------------|
| ----- | |
| POS №1 Администратор | |
| ОТЧЕТ <Выручка по точкам обслуживания> | |
| Весь период | |
| Первая операция | 24.11.05 12:58:13 |
| Последняя операция | 24.11.05 13:21:19 |
| -----Без точки обслуживания----- | |
| Наличные | =4424.55 |
| Кредит | =1834.64 |
| -----Точка обслуживания 1----- | |
| Наличные | =1462.51 |
| Кредит | =1554.60 |
| -----Точка обслуживания 2----- | |
| Наличные | =7732.12 |
| Итого | =17008.42 |
| КЗО ДОК. 00001597 | 24-11-05 13:30 |
| ККМ 7777777 | ИНН 012345678912 |

Сумма выручки с учетом типа оплаты, не привязанная к точкам обслуживания

Сумма выручки с учетом типа оплаты и точки обслуживания

Итоговая сумма выручки

| | |
|----------------------------------|-----------|
| -----Без точки обслуживания----- | |
| Наличные | =4424.55 |
| Кредит | =1834.64 |
| -----Точка обслуживания 1----- | |
| Наличные | =1462.51 |
| Кредит | =1554.60 |
| -----Итого----- | |
| Итого | =17008.42 |

Отчет «Выручка по залам» аналогичен отчету «Выручка по точкам обслуживания».

| ТОРГОВЫЙ ОБЪЕКТ № 1 ДОБРО ПОЖАЛОВАТЬ ! | |
|---|-------------------|
| ----- | |
| POS №1 Администратор | |
| ОТЧЕТ <Выручка по залам> | |
| Весь период | |
| Первая операция | 24.11.05 12:58:13 |
| Последняя операция | 24.11.05 13:21:19 |
| -----Без зала----- | |
| Наличные | =4424.55 |
| Кредит | =1834.64 |
| -----Летняя веранда----- | |
| Наличные | =10755.12 |
| Итого | =17014.31 |
| КЗО ДОК. 00001597 | 24-11-05 13:30 |
| ККМ 7777777 | ИНН 012345678912 |

8.2.27. Выручка по часам

```

ТОРГОВЫЙ ОБЪЕКТ № 1
ДОБРО ПОЖАЛОВАТЬ !
-----
POS №1 Администратор
ОТЧЕТ <Выручка по часам>
Даты и время
с 26.09.11 00:00:00 по 01.10.11 23:59:59
Первая операция          26.09.11 17:42:15
Последняя операция      29.09.11 17:56:58

                14:00 - 14:59
Наличные                    =4424.55
Кредит                      =1834.64

                15:00 - 15:59
Наличные                    =1462.51
Кредит                      =100.00

                17:00 - 17:59
Наличные                    =175.51
Кредит                      =100.00

Итого                      =7721.7
КЗ0 ДОК. 00001597          26-09-11 18:01
ККМ 7777777              ИНН 012345678912
    
```

| | | |
|---|---------------|---------|
| Временной промежуток | 17:00 - 17:59 | |
| Сумма выручки за временной промежуток с учетом типа оплаты | Наличные | =175.51 |
| | Кредит | =100.00 |
| Сумма выручки за все время | Итого | =7721.7 |

8.2.28. Начисления по клиентам / картам

Отчеты служат для подсчета посещений клиентов и карт, соответственно, с указанием номеров чеков и итогового количества посещений по всем клиентам / картам. Визуально отчеты аналогичны.

```

ТОРГОВЫЙ ОБЪЕКТ № 1
ДОБРО ПОЖАЛОВАТЬ !
-----
POS №1 Администратор
ОТЧЕТ <Начисления по клиентам>
Весь период
Первая операция          26.09.11 12:42:15
Последняя операция      29.09.11 16:22:19

-----Иванова Дарья-----
1596 Подсчет посещений    =1.00
-----Петров Владимир-----
1595 Подсчет посещений    =1.00
1597 Подсчет посещений    =1.00

Итого                      =3.0
КЗ0 ДОК. 00001597          29-09-11 16:30
ККМ 7777777              ИНН 012345678912
    
```

8.2.29. Системный балансовый / балансовый по официанту / балансовый по всем официантам

Визуально отчеты «Системный балансовый» и «Балансовый по всем официантам» аналогичны отчету «Балансовый по официанту».

Различие перечисленных отчетов в том, что в отчете «Системный балансовый» выводятся данные без привязки к официантам, в отчете «Балансовый по официанту» — данные только по одному выбранному официанту, а в отчете «Балансовый по всем официантам» — данные отдельно по всем официантам.

| ТОРГОВЫЙ ОБЪЕКТ № 1 ДОБРО ПОЖАЛОВАТЬ ! | | | |
|---|-------------------------|------------------|-----------------|
| POS №1 Администратор | | | |
| ОТЧЕТ <Балансовый по официанту> | | | |
| Официант: | Системный администратор | | |
| Весь период | | | |
| Первая операция | 26.09.11 | 17:42:15 | |
| Последняя операция | 06.10.11 | 13:06:22 | |
| чеков гостей сумма | | | |
| -----Оплаты----- | | | |
| Наличные | 18 | 10 | =4729.41 |
| Кредит | 5 | 3 | =1000.00 |
| Внутренней предоплатой | 1 | 1 | =100.00 |
| ИТОГО | 24 | 14 | =5829.41 |
| -----Скидки----- | | | |
| Скидки, % | | | |
| Произвольные | 5 | 6 | =285.32 |
| Скидки, р. | | | |
| Автоматические | 7 | 8 | =502.30 |
| Скидки Астор | 0 | 0 | 0.00 |
| Округления | 0 | 0 | 0.00 |
| ИТОГО | 12 | 14 | =787.62 |
| -----Оплаты бонусом----- | | | |
| Внутр. бонусом | 7 | 7 | =420.00 |
| Внеш. бонусом | 2 | 5 | =123.00 |
| ИТОГО | 9 | 12 | =543.00 |
| -----Предоплаты----- | | | |
| Предоплаты док. | 6 | 7 | =1440.00 |
| ИТОГО | 6 | 7 | =1440.00 |
| -----Отмены----- | | | |
| Сторно позиций | | | |
| Отказ клиента | 2 | | =400.01 |
| Итого | 2 | | =400.01 |
| Сторно чеков | | | |
| Без комментария | 12 | | =447.03 |
| Отказ клиента | 16 | | =1402.15 |
| Итого | 28 | | =1849.18 |
| -----Суммы по группам печати----- | | | |
| Без группы печати | | | =998.90 |
| Группа печати 1 | | | =4559.00 |
| Группа печати 2 | | | =271.51 |
| ИТОГО | | | =5829.41 |
| К30 ДОК. 00001597 | | 06-10-11 | 13:10 |
| ККМ 7777777 | | ИНН 012345678912 | |

| | | | |
|---|-----------------------------------|-------|----------|
| | -----Оплаты----- | | |
| Количество чеков, гостей и сумма выручки с учетом типа оплаты | Наличные | 18 10 | =4729.41 |
| | Кредит | 5 3 | =1000.00 |
| | Внутренней предоплатой | 1 1 | =100.00 |
| Итоговое количество чеков, гостей и сумма выручки | ИТОГО | 24 14 | =5829.41 |
| | -----Скидки----- | | |
| Количество чеков, гостей и сумма округлений и скидок с учетом их значений и способа начисления | Скидки, % | | |
| | Произвольные | 5 6 | =285.32 |
| | Скидки, р. | | |
| | Автоматические | 7 8 | =502.30 |
| | Скидки Астор | 0 0 | 0.00 |
| | Округления | 0 0 | 0.00 |
| Итоговое количество чеков, гостей, сумма скидок и округлений | ИТОГО | 12 14 | =787.62 |
| | -----Оплаты бонусом----- | | |
| Количество чеков, гостей и сумма выручки по оплатам внутренним и внешним бонусом | Внутр. бонусом | 7 7 | =420.00 |
| Итоговое количество чеков, гостей и сумма выручки по оплатам бонусом | Внеш. бонусом | 2 5 | =123.00 |
| | ИТОГО | 9 12 | =543.00 |
| | -----Предоплаты----- | | |
| Количество чеков, гостей и сумма предоплат | Предоплаты док. | 6 7 | =1440.00 |
| Итоговое количество чеков, гостей и сумма предоплат | ИТОГО | 6 7 | =1440.00 |
| | -----Отмены----- | | |
| Информация о сторнированных позициях/чеках: комментарий к сторнированию, количество чеков, сумма, итоги по всем сторниованиям позиций/чеков | Сторно позиций | | |
| | Отказ клиента | 2 | =400.01 |
| | Итого | 2 | =400.01 |
| Информация о сторнировании без комментария | Сторно чеков | | |
| | Без комментария | 12 | =447.03 |
| | Отказ клиента | 16 | =1402.15 |
| | Итого | 28 | =1849.18 |
| | -----Суммы по группам печати----- | | |
| Сумма выручки без группы печати | Без группы печати | | =998.90 |
| Сумма выручки с учетом групп печати | Группа печати 1 | | =4559.00 |
| | Группа печати 2 | | =271.51 |
| Итоговая сумма выручки | ИТОГО | | =5829.41 |

8.2.30. Отказы из документов

| | | |
|---|-------|-------------------|
| ТОРГОВЫЙ ОБЪЕКТ № 1 ДОБРО ПОЖАЛОВАТЬ ! | | |
| POS №1 Администратор ОТЧЕТ <Отказы из документов> Весь период | | |
| Первая операция | | 24.11.05 12:58:13 |
| Последняя операция | | 24.11.05 13:21:19 |
| 1010 Скумбрия х/к в/у | 0,800 | =42.50 |
| Старший кассир/официант | | |
| 1015 Ассорти Нерка/Палтус | 1,000 | =30.90 |
| Старший кассир/официант | | |
| Итого | 1,800 | =73.40 |
| К30 ДОК. 00001597 | | 24-11-05 13:30 |
| ККМ 7777777 | | ИНН 012345678912 |

| | | | |
|--|---------------------------|-------|--------|
| Код, наименование, количество и сумма регистрации отказанного товара | 1015 Ассорти Нерка/Палтус | 1,000 | =30.90 |
| Пользователь, зарегистрировавший отказ | Старший кассир/официант | | |
| Итоговое количество и сумма отказов | Итого | 1,800 | =73.40 |

8.2.31. Общий расход блюд / сторнирование блюд

| ТОРГОВЫЙ ОБЪЕКТ № 1 | | |
|--|----------|------------------|
| ДОБРО ПОЖАЛОВАТЬ ! | | |
| ----- | | |
| POS №1 Администратор | | |
| ОТЧЕТ <Общий расход блюд> | | |
| Весь период | | |
| Первая операция | 24.11.05 | 12:58:13 |
| Последняя операция | 24.11.05 | 13:21:19 |
| ----- | | |
| 885 111 Сосиски Молочные в/с | | |
| | 6,000 | =359.10 |
| 890 Йогурт 2,5% «Вишня» 0,25л | | |
| | 2,000 | =6.30 |
| -----Зал 1----- | | |
| 1005 Семга с/с п/к кусок | | |
| | 2,000 | =499.68 |
| 1006 Семга деликатесная с зеленью 150 гр | | |
| | 1,000 | =45.18 |
| 1007 Ассорти Кета / Палтус | | |
| | 1,000 | =23.76 |
| -----Зал 2----- | | |
| 1023 Торт - мороженное 0,5 кг | | |
| | 3,000 | =109.08 |
| ----- | | |
| ВСЕГО | 15,000 | =1043.1 |
| К30 ДОК. 00001597 | | 24-11-05 13:30 |
| ККМ 7777777 | | ИНН 012345678912 |

| | |
|--|--|
| Наименование зала | -----Зал 2----- |
| Код, наименование, количество и сумма регистрации товара | 1023 Торт - мороженное 0,5 кг 3,000 =109.08 |
| Итоговое количество и сумма расходов | ВСЕГО 15,000 =1043.1 |

Отчет «Сторнирование блюд» визуально аналогичен отчету «Общий расход блюд» и предназначен для вывода списка сторнированных блюд с учетом залов.

8.2.32. Расход блюд по официантам

| ТОРГОВЫЙ ОБЪЕКТ № 1 ДОБРО ПОЖАЛОВАТЬ ! | | |
|---|-------|-------------------|
| POS №1 Администратор | | |
| ОТЧЕТ <Расход блюд по официантам> | | |
| Смена 0520 | | |
| Первая операция | | 24.11.05 12:58:13 |
| Последняя операция | | 24.11.05 13:21:19 |
| -----Кассир----- | | |
| 1010 Скумбрия х/к в/у | | |
| | 2,000 | =85.00 |
| ИТОГО | 2,000 | =85.00 |
| -----Старший кассир/официант----- | | |
| 1015 Ассорти Нерка/Палтус | | |
| | 1,000 | =30.90 |
| 1106 Масло крестьянское «Семья» 72%жир 200 гр | | |
| | 1,000 | =13.77 |
| ИТОГО | 2,000 | =44.67 |
| ВСЕГО | 4,000 | =129.67 |
| К30 ДОК. 00001597 | | 24-11-05 13:30 |
| ККМ 7777777 | | ИНН 012345678912 |

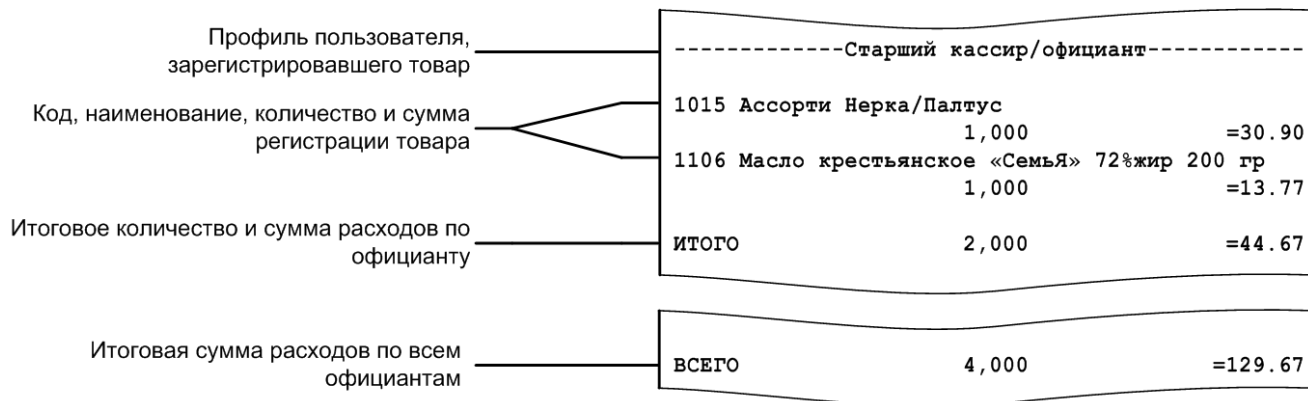

8.2.33. Расход блюд по группам печати

| ТОРГОВЫЙ ОБЪЕКТ № 1 | | |
|--|--------|-------------------|
| ДОБРО ПОЖАЛОВАТЬ ! | | |
| POS №1 Администратор | | |
| ОТЧЕТ <Общий расход блюд> | | |
| Весь период | | |
| Первая операция | | 24.11.05 12:58:13 |
| Последняя операция | | 24.11.05 13:21:19 |
| -----Группа печати 1----- | | |
| 885 111 Сосиски Молочные в/с | | |
| | 6,000 | =359.10 |
| ИТОГО | 6,000 | =359.10 |
| -----Зал 1----- | | |
| -----Группа печати 1----- | | |
| 1005 Семга с/с п/к кусок | | |
| | 2,000 | =499.68 |
| 1006 Семга деликатесная с зеленью 150 гр | | |
| | 1,000 | =45.18 |
| ИТОГО | 3,000 | =544.86 |
| -----Группа печати 2----- | | |
| 1023 Торт - мороженное 0,5 кг | | |
| | 3,000 | =109.08 |
| ИТОГО | 3,000 | =109.08 |
| -----ГП не задана----- | | |
| 890 Йогурт 2,5% «Вишня» 0,25л | | |
| | 2,000 | =6.30 |
| ИТОГО | 2,000 | =6.30 |
| ВСЕГО | 14,000 | =1019.34 |
| К30 ДОК. 00001597 | | 24-11-05 13:30 |
| ККМ 7777777 | | ИНН 012345678912 |

| | |
|--|---|
| Наименование зала | -----Зал 1----- |
| Группа печати | -----Группа печати 1----- |
| Код, наименование, количество и сумма регистрации товара | 1005 Семга с/с п/к кусок 2,000 =499.68 1006 Семга деликатесная с зеленью 150 гр 1,000 =45.18 |
| Итоговое количество и сумма расходов по группе печати | ИТОГО 3,000 =544.86 |
| Информация о товарах с незаданной группой печати | -----ГП не задана----- 890 Йогурт 2,5% «Вишня» 0,25л 2,000 =6.30 ИТОГО 2,000 =6.30 |
| Итоговое количество и сумма расходов | ВСЕГО 14,000 =1019.34 |

8.2.34. Расход блюд по категориям

| ТОРГОВЫЙ ОБЪЕКТ № 1 ДОБРО ПОЖАЛОВАТЬ ! | | |
|---|-------|-------------------|
| ----- | | |
| POS №1 Администратор | | |
| ОТЧЕТ <Расход блюд по категориям> | | |
| Смена 0520 | | |
| Первая операция | | 24.11.05 12:58:13 |
| Последняя операция | | 24.11.05 13:21:19 |
| ----- | | |
| -----Миконс----- | | |
| 885 111 Сосиски Молочные в/с | | |
| | 6,000 | =359.10 |
| ИТОГО | 6,000 | =359.10 |
| ----- | | |
| -----ОЛЕГС----- | | |
| 1005 Семга с/с п/к кусок | | |
| | 2,000 | =499.68 |
| 1006 Семга деликатесная с зеленью 150 гр | | |
| | 1,000 | =45.18 |
| ИТОГО | 3,000 | =544.86 |
| ----- | | |
| ВСЕГО | 9,000 | =903.96 |
| КЗ0 ДОК. 00001597 | | 24-11-05 13:30 |
| ККМ 7777777 | | ИНН 012345678912 |

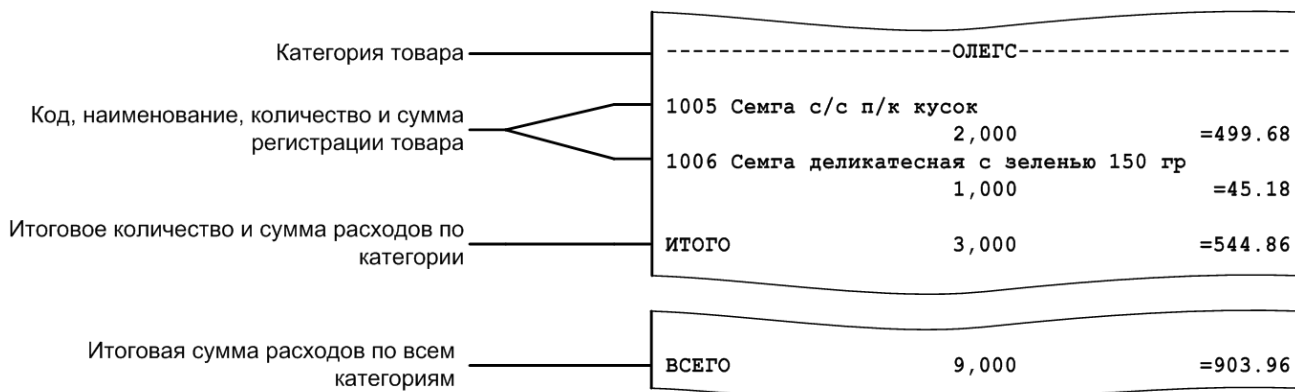

8.2.35. Возвраты заказов / отмены заказов

Отчеты «Возвраты заказов» и «Отмены заказов» служат для вывода информации о чеках, по которым был возврат либо отмена, соответственно.

Визуально отчеты аналогичны.

| ТОРГОВЫЙ ОБЪЕКТ № 1 ДОБРО ПОЖАЛОВАТЬ ! | | |
|---|----------|------------------|
| ----- | | |
| POS №1 Администратор | | |
| ОТЧЕТ <Отмены заказов> | | |
| Весь период | | |
| Первая операция | 26.09.11 | 12:42:15 |
| Последняя операция | 29.09.11 | 16:22:19 |
| № ЧЕКА | ДАТА | СУММА |
| ----- | | |
| №00000001 | 26.09.11 | =10.11 |
| №00000551 | 28.09.11 | =50.22 |
| №00000582 | 28.09.11 | =32.16 |
| №00000601 | 29.09.11 | =15.99 |
| №00000753 | 29.09.11 | =1000.51 |
| №00000800 | 29.09.11 | =10.11 |
| ----- | | |
| ИТОГО | | =1119.1 |
| К30 ДОК. 00001597 | | 29-09-11 16:30 |
| ККМ 7777777 | | ИНН 012345678912 |

8.2.36. Характеристики продаж

| ТОРГОВЫЙ ОБЪЕКТ № 1 ДОБРО ПОЖАЛОВАТЬ ! | | |
|---|----------|------------------|
| ----- | | |
| POS №1 Администратор | | |
| Отчет <Характеристики продаж> | | |
| Смена 311 | | |
| Первая операция | 11.12.07 | 15.49.33 |
| Последняя операция | 11.12.07 | 17.51.53 |
| -----Характеристики продаж----- | | |
| Мин. док. | | =325.60 |
| Макс. док. | | =1983.00 |
| Ср. сумма док. | | =1154.30 |
| Ср. кол. поз. | | =2 |
| Ср. кол. гостей | | =3.5 |
| К30 ДОК. 00000789 | | 11-12-07 17:55 |
| ККМ 7777777 | | ИНН 012345678912 |

| | Характеристики продаж | |
|---|-----------------------|----------|
| Минимальная/максимальная суммы документа | Мин. док. | =325.60 |
| | Макс. док. | =1983.00 |
| Средняя сумма по документам | Ср. сумма док. | =1154.30 |
| Среднее количество позиций/гостей по документам | Ср. кол. поз. | =2 |
| | Ср. кол. гостей | =3.5 |

8.2.37. Использование модификаторов

Отчет содержит информацию об использованных модификаторах, их суммах и итоговой сумме по всем модификаторам.

| | |
|-------------------------------------|-------------------|
| ТОРГОВЫЙ ОБЪЕКТ № 1 | |
| ДОБРО ПОЖАЛОВАТЬ ! | |
| ----- | |
| POS №1 Администратор | |
| ОТЧЕТ <Использование модификаторов> | |
| Смена 0327 | |
| Первая операция | 18.07.05 12:24:26 |
| Последняя операция | 18.07.05 18:33:46 |
| Сырный соус | =20.00 |
| Хлеб белый | =2.00 |
| Компот | =30.00 |
| ----- | |
| Итого | =52.00 |
| | |
| К30 ДОК. 00001297 | 18-07-05 18:36 |
| ККМ 7777777 | ИНН 012345678912 |

9. План обучения персонала

Приведенная ниже информация является примером плана обучения. В зависимости от ваших задач вам, возможно, потребуется скорректировать расписание курса обучения.

Расписание курса:

- количество занятий — 2;
- общее время занятий — 5 часов 30 минут.

9.1. Первое занятие

Слушатели: кассиры, официанты, старшие кассиры, старшие официанты.

| № | Тема | Время, мин. |
|-------------------------|---|-------------|
| 1 | Знакомство с кнопками сенсорного экрана (подробнее см. в разделе «Вызов функций») | 10 |
| 2 | Авторизация и способы авторизации (подробнее см. в разделе «Авторизация доступа») | 20 |
| 3 | Что такое «Супервизор»? (подробнее см. в разделе «Супервизор») | 5 |
| 4 | Знакомство с интерфейсом кассира (подробнее см. в разделе «Основные окна») | 20 |
| 5 | Ввод карты клиента (подробнее см. в разделе «Ввод карты») | 10 |
| 6 | Ввод количества (подробнее см. в разделе «Ввод количества») | 15 |
| 7 | Способы регистрации товара (подробнее см. в разделе «Регистрация товаров») | 30 |
| 8 | Редактирование позиции (подробнее см. в разделах «Редактирование цены» и «Сторнирование») | 20 |
| 9 | Просмотр товара (подробнее см. в разделе «Просмотр реквизитов товара») | 10 |
| 10 | Оплата документа (подробнее см. в разделе «Расчет») | 30 |
| 11 | Закрытие документа (подробнее см. в разделе «Закрытие документа» на стр. 139) | 10 |
| Продолжительность курса | | 3 часа |

9.2. Второе занятие

Слушатели: старшие кассиры, старшие официанты.

| № | Тема | Время, мин. |
|-------------------------|--|-------------|
| 1 | Внесение денежных средств (подробнее см. в разделе «Внесение / выплата денег») | 10 |
| 2 | Выплата денежных средств (подробнее см. в разделе «Внесение / выплата денег») | 10 |
| 3 | Отмена документа (подробнее см. в разделе «Отмена документа») | 10 |
| 4 | Возврат по документу (подробнее см. в разделе «Возврат товаров») | 20 |
| 5 | Закрытие смены (подробнее см. «Закрытие смены») | 10 |
| Продолжительность курса | | 1 час |



В случае установки настроек, отличных от настроек по умолчанию, администратору необходимо проанализировать соответствие настроек плану обучения и внести изменения.

10. Описание ошибок и способов их устранения

| Сообщение об ошибке | Описание ошибки | Способы устранения |
|---|--|---|
| Frontol: Внимание! Срок действия подписки истек. Для ее продления обратитесь к администратору. ОК | Возникает при каждом запуске кассового ПО, если подписка на обновления неактивна. | Сообщить администратору и закрыть информационное окно, нажав [ОК]. |
| Frontol: Внимание! Срок действия подписки истекает. Оставшееся количество дней: <i><число дней до окончания подписки></i> . Для ее продления обратитесь к администратору. ОК | Возникает при каждом запуске кассового ПО, если до окончания срока действия подписки на обновления осталось менее 15 (≤ 14) дней. | Сообщить администратору и закрыть информационное окно, нажав [ОК]. |
| Frontol: Срок действия лицензии истекает через <i><число дней до окончания лицензии></i> дней, для ее обновления обеспечьте подключение к Интернету. ОК | Возникает при каждом запуске кассового ПО, если до окончания срока действия лицензии осталось менее 15 (≤ 14) дней. | Сообщить администратору и закрыть информационное окно, нажав [ОК]. |
| БД службы FrontolService и приложения кассира различны! Работа службы заблокирована! | Возникает при попытке использования FrontolService, когда Frontol и FrontolService взаимодействуют с разными БД. | Обратитесь к администратору |
| Бонусная карта не введена | Оплата скидкой по бонусной карте невозможна без введения бонусной карты до вызова данной операции | До оплаты скидкой по бонусной карте необходимо выполнить операцию «Ввод бонусной карты» (подробнее в разделе «Ввод бонусной карты») |

| Сообщение об ошибке | Описание ошибки | Способы устранения |
|---|--|--|
| Быстрая авторизация запрещена в настройках! | <p>Ошибка возникает, если считанные данные не подходят для:</p> <ul style="list-style-type: none"> • быстрого ввода клиентской карты; • быстрого восстановления документа; • быстрого ввода купона. | Возможно, вы пытаетесь считать карту / купон / идентификатор документа ридером, не настроив соответствующий префикс. Обратитесь к администратору для корректной настройки префикса для быстрого ввода. |
| В демо-версии работа с документами ЕГАИС доступна только в обучающем режиме. | Возникает при попытке взаимодействия с документами ЕГАИС Frontol Demo. | Подключите обучающий режим. |
| В документе вскрытия тары можно регистрировать только алкогольную продукцию! | Возникает при попытке добавить в документ вскрытия тары неалкогольный товар. | |
| В документе нет позиций! | Возникает при попытке задать связь с товаром Frontol при отсутствии в документе позиций. | |
| В макете экрана для режима регистрации/расчета отсутствует <Элемент макета>! | | Обратитесь к администратору. |
| В налоговых группах не найдена ставка с налогом в ККМ «Без НДС»! | Возникает при открытии документа оплаты кредита или возврата оплаты кредита в случае, если в справочнике налоговых групп не найдена группа со ставкой, у которой указан налог в ККМ «Без НДС». | Обратитесь к администратору. |
| В режиме «Один документ на несколько групп» недопустимо добавлять нефискальные оплаты после фискальных! | Возникает при попытке добавления нефискальных оплат. | |

| Сообщение об ошибке | Описание ошибки | Способы устранения |
|---|---|--|
| В системе есть внешние документы. Закрытие смены невозможно | Возникает при попытке закрытия смены. | Закройте либо отмените все внешние документы. |
| В чеке присутствуют лекарственные препараты. Все они будут проданы по вводимому рецепту! Продолжить? Да/Нет | Предупреждение выводится при вводе данных рецепта (действие, обязательное при регистрации рецептурного лекарственного препарата) в документе, где присутствует товар с типом номенклатуры «Лекарственные препараты» (и отсутствуют товары с другими типами номенклатуры). | Отказаться от ввода данных рецепта, чтобы избежать нарушения — распространения положенной по рецепту субсидия на все лекарственные товары в текущем документе. |
| В чеке присутствуют обычные товары (не лекарственные препараты)! Данные рецепта ввести невозможно! Ок | Возникает при попытке зарегистрировать рецептурный лекарственный препарат в документе, где уже имеется хотя бы один товар с типом номенклатуры, отличным от «Лекарственные препараты». | Закрыть текущий документ, затем в новом документе зарегистрировать товары из рецепта. |
| Валюта ККМ не должна отличаться от базовой при выключенной оплате в валюте! | Возникает при попытке войти в режим регистрации, если валюта ККМ отличается от базовой валюты. | Обратитесь к администратору. |
| Введенная карта не найдена! | Возникает, если введенная для замены карта не найдена. | Невозможно заменить карту, которой нет в базе данных. |
| Введенные данные не соответствуют требованиям формата! | Введенный / считанный ШК не соответствуют формату. | Считать ШК соответствующего формата. |
| Введены данные рецепта! В этом режиме возможна регистрация только лекарственных препаратов! Ок | Возникает при попытке зарегистрировать товар с типом номенклатуры, отличным от «Лекарственные препараты», в документе, где были введены данные рецепта. | Закрыть текущий документ, затем зарегистрировать товар в другом документе продажи. |
| Введены платежи! | Ввод бонусной карты запрещен, если в документе есть оплаты. | |

| Сообщение об ошибке | Описание ошибки | Способы устранения |
|--|---|---|
| <p>Ввод данных клиента недоступен при зачете или возврате предоплаты, авансов за расчетный период</p> | <p>Возникает при вызове функции «Ввод телефона или электронной почты клиента» в документах продажи, возврата или возврата предоплаты, являющихся документами зачета или возврата предоплаты, авансов за расчетный период.</p> | <p>В документах зачета или возврата предоплаты, авансов за расчетный период вызов функции «Ввод телефона или электронной почты клиента» недоступен, т. к. для таких документов реквизиты чека «адрес электронной почты отправителя чека» и «телефон или электронный адрес покупателя» не заполняются.</p> |
| <p>Внимание! В ККТ <модель устройства>, № <заводской номер> настроена работа в автономном режиме. Проверьте корректность настройки режима проверки штрихкода маркировки в настройках работы с ОФД во Frontol Администратор. Ок</p> | <p>Выбран режим проверки КМ «С ожиданием ответа из ОИСМ» или «Без ожидания ответа из ОИСМ», и есть хотя бы одна ККТ, которая работает по ФФД 1.2, и у нее настроена работа в автономном режиме.</p> | <p>Обратитесь к администратору.</p> |
| <p>Внимание! В ККТ <модель устройства>, № <заводской номер> не настроена работа в автономном режиме. Проверьте корректность настройки режима проверки штрихкода маркировки в настройках работы с ОФД во Frontol Администратор.</p> | <p>Выбран режим проверки КМ «ККТ в автономном режиме», и есть хотя бы одна ККТ, которая работает по ФФД 1.2, и у нее не настроена работа в автономном режиме.</p> | <p>Обратитесь к администратору.</p> |
| <p>ВНИМАНИЕ! ККМ <название ККМ> работает в демонстрационном режиме. Для полнофункционального режима зарегистрируйте платную версию драйвера!</p> | <p>Возникает при использовании драйвера КММ в бесплатной версии.</p> | <p>Обратитесь к администратору.</p> |

| Сообщение об ошибке | Описание ошибки | Способы устранения |
|--|--|---|
| <p>Внимание! Истекает срок действия ФН в ККТ:</p> <p><i><модель КKM><заводской номер></i> через <i><количество дней></i>(<i><дата срока действия ФН></i>)</p> | <p>Оповещение возникает, если срок действия ФН истекает</p> | <p>Обратитесь к администратору.</p> |
| <p>Во время аварийного завершения работы были открыты документы</p> | <p>Возникает при случайном или специальном отключении питания, а также при любом нештатном завершении работы Frontol.</p> | <p>При запуске Frontol после аварийного завершения работы документы восстанавливаются, с ними можно продолжить работу.</p> |
| <p>Выбранный документ не является документом приёмки или не в статусе «Принят»!</p> | <p>Возникает при попытке оформить возврат / расход на основании приемки.</p> | <p>Проверьте, что документ, на основании которого требуется оформить возврат / расход, является документом приемки в статусе «Принят».</p> |
| <p>Выполнение отмены продажи/возврата алкогольной продукции в УТМ невозможно! <i><текст ошибки></i> Устраните проблему и попробуйте отложить документ повторно или откажитесь от попытки отмены документа в ЕГАИС.</p> | <p>Возникает при вызове функции откладывания документа и предварительной отмене этого документа в ЕГАИС, если в процессе его отмены возникла ошибка.</p> | <p>Выполнение откладывания документа будет прервано. Необходимо либо попытаться повторно отложить документ, либо более не пытаться отменить документ в ЕГАИС.</p> |
| <p>Выполнение отмены продажи/возврата алкогольной продукции в УТМ невозможно! <i><текст ошибки></i> Устраните проблему и попробуйте отменить документ повторно или отложите его.</p> | <p>Возникает при попытке отменить документ, в котором имеется отправленная в УТМ акцизная алкогольная продукция, если в процессе его отмены возникла ошибка.</p> | <p>Выполнение отмены документа будет прервано. Необходимо либо попытаться повторно отменить документ, либо отложить, но при откладывании будет предложено отменить чек в УТМ.</p> |

| Сообщение об ошибке | Описание ошибки | Способы устранения |
|---|--|--|
| <p>Выполнение отмены продажи/возврата алкогольной продукции в УТМ невозможно! <текст ошибки> Устраните проблему и попробуйте отредактировать документ повторно или отложите его.</p> | <p>Возникает при попытке отредактировать документ, отправленный в УТМ (и во Frontol Mark Unit, если настроена интеграция), если в процессе его отмены в ЕГАИС возникла ошибка.</p> | <p>Выполнение отмены документа в ЕГАИС будет прервано. Необходимо либо попытаться повторно отредактировать документ, либо ввести оплаты и закрыть, либо отложить или отменить, но при откладывании или отмене будет предложено отменить чек в УТМ.</p> |
| <p>Выполнение отмены продажи/возврата алкогольной продукции по причине несоответствия реквизитов чека в УТМ и кассового чека невозможно! Отменяемый чек ещё не отправлен в ЕГАИС и находится в буфере УТМ. Дождитесь отправки всех чеков из буфера УТМ и закройте документ повторно или отмените оплаты и отложите его.</p> | <p>Возникает после вызова функции закрытия документа, если в буфере УТМ есть неотправленный чек и его реквизиты не соответствуют реквизитам документа в ККМ, документ не закрыт ни на одной из ГП и если в процессе выполнения обратной операции для отмены отправленных данных возникла ошибка.</p> | <p>Закрытие документа будет прервано. Необходимо в зависимости от состояния документа либо попытаться повторно его закрыть в ККМ, либо отложить, либо разблокировать и отменить все фискальные оплаты, после чего произойдет автоматическая отмена в УТМ и Frontol Mark Unit (при настроенной интеграции).</p> |

| Сообщение об ошибке | Описание ошибки | Способы устранения |
|--|--|---|
| <p>Выполнение отмены продажи/возврата алкогольной продукции по причине несоответствия реквизитов чека в УТМ и кассового чека невозможно! Отменяемый чек ещё не отправлен в ЕГАИС и находится в буфере УТМ. Дождитесь отправки всех чеков из буфера УТМ и попробуйте отложить документ повторно или откажитесь от попытки отмены документа в ЕГАИС.</p> | <p>Возникает при попытке отредактировать документ или отложить документ, находящийся в буфере УТМ, если в процессе его отмены в ЕГАИС возникла ошибка.</p> | <p>Выполнение откладывания документа будет прервано. Необходимо дождаться отправки всех чеков из буфера УТМ, попробовать отложить документ повторно, либо отказаться от попытки отмены документа в ЕГАИС.</p> |
| <p>Выполнение отмены продажи/возврата алкогольной продукции по причине несоответствия реквизитов чека в УТМ и кассового чека невозможно! Отменяемый чек ещё не отправлен в ЕГАИС и находится в буфере УТМ. Дождитесь отправки всех чеков из буфера УТМ и попробуйте отменить документ повторно или отложите его.</p> | <p>Возникает при попытке отменить документ, находящийся в буфере УТМ, если в процессе его отмены в ЕГАИС возникла ошибка.</p> | <p>Выполнение отмены документа будет прервано. Необходимо дождаться отправки всех чеков из буфера УТМ, попробовать отменить документ повторно, либо отложить его, но при откладывании или отмене будет предложено отменить чек в УТМ.</p> |

| Сообщение об ошибке | Описание ошибки | Способы устранения |
|--|--|--|
| <p>Выполнение отмены продажи/возврата алкогольной продукции по причине несоответствия реквизитов чека в УТМ и кассового чека невозможно! <i><текст ошибки></i> Устраните проблему и закройте документ повторно или отмените оплаты и отложите его.</p> | <p>Возникает после вызова функции закрытия документа, если алкоголь из группы печати уже отправлен в УТМ, но отправленные данные не соответствуют текущим данным по документу (номер фискального накопителя, номер смены и номер фискального документа, увеличенный на 1), документ не закрыт ни на одной из ГП и если в процессе выполнения обратной операции для отмены отправленных данных возникла ошибка.</p> | <p>Закрытие документа будет прервано. Необходимо в зависимости от состояния документа либо попытаться повторно его закрыть в ККМ, либо отложить, либо разблокировать и отменить все фискальные оплаты, после чего произойдет автоматическая отмена в УТМ и Frontol Mark Unit (при настроенной интеграции).</p> |
| <p>Данная марка уже зарегистрирована на кране “<i><наименование крана></i>”</p> | <p>Возникает в процессе создания документа «Постановка на кран», если считан ШК маркировки кега разливного пива, уже подключенного к оборудованию для розлива (крану).</p> | <p>Считать марку кега, еще не подключенного к оборудованию для розлива.</p> |
| <p>Дата отгрузки не может быть больше текущей!</p> | <p>Возникает при заполнении данных раздела А справки к товарно-транспортной накладной.</p> | <p>Введите корректную дату отгрузки продукции согласно товарно-транспортной накладной.</p> |
| <p>Дата розлива продукции не может быть больше текущей!</p> | <p>Возникает при заполнении данных раздела А справки к товарно-транспортной накладной.</p> | <p>Введите корректную дату розлива продукции согласно товарно-транспортной накладной.</p> |
| <p>Для группы печати <i><наименование группы печати></i> не найдено устройство с шаблоном из группы шаблонов Шаблон чека со всеми свойствами</p> | <p>Возникает при попытке закрыть документ.</p> | <p>Обратитесь к администратору.</p> |

| Сообщение об ошибке | Описание ошибки | Способы устранения |
|---|--|--|
| Для деления упаковки необходима ККМ с зарегистрированным фискальным накопителем, подключённая к группе печати <наименование ГП>!" | Используется ККМ старого порядка. | Обратитесь к администратору. |
| Для деления упаковки у товара должен быть тип номенклатуры "Товар", "Лекарственные препараты", "Альтернативная табачная продукция" или "Парфюмерная продукция". | Вызвана функция «Деление упаковки» для товара с типом номенклатуры, отличным от «Товар», «Лекарственные препараты», «Альтернативная табачная продукция» или «Парфюмерная продукция». | Вызывайте функцию «Деление упаковки» только для товара с типом номенклатуры «Товар», «Лекарственные препараты», «Альтернативная табачная продукция» или «Парфюмерная продукция». |
| Для корректного завершения работы Frontol выйдите в ОС или выполните выключение кассы из Супервизора | Возникает при получении от ОС сигнала о выключении. | В режиме Супервизора нажмите «Выход в ОС» или «Выключить кассу». |
| Для оплаты кредита/возврата оплаты кредита необходима ККМ с фискальным накопителем, подключенная к группе печати <наименование ГП> | Возникает в документе оплаты кредита / возврата оплаты кредита при регистрации позиции на группе печати, относящейся к не онлайн ККМ или к оборудованию, отличному от ККМ. | Обратитесь к администратору. |
| Для предоплаты/возврата предоплаты необходима ККМ с фискальным накопителем, подключенная к группе печати <наименование ГП> | Возникает в документе предоплаты / возврата предоплаты при регистрации позиции на группе печати, относящейся к не онлайн ККМ или к оборудованию, отличному от ККМ | Обратитесь к администратору. |

| Сообщение об ошибке | Описание ошибки | Способы устранения |
|---|---|------------------------------|
| Для расхода/возврата расхода необходима ККМ с фискальным накопителем, подключенная к группе печати <наименование ГП> | Возникает в документе расхода / возврата расхода при регистрации позиции на группе печати, относящейся к не онлайн ККМ или к оборудованию, отличному от ККМ. | Обратитесь к администратору. |
| Для регистрации алкогольной продукции в УТМ необходима ККМ с зарегистрированным фискальным накопителем, подключённая к группе печати <наименование ГП>! | Возникает при попытке регистрации акцизной алкогольной продукции, если для данного товара используется не онлайн ККМ или ККМ с незарегистрированным фискальным накопителем. | Обратитесь к администратору. |
| Для регистрации алкогольной продукции в УТМ необходима ККМ с серийным номером, подключенная к группе печати <наименование группы печати>! | Возникает при попытке работы с эмулятором ККМ. | Обратитесь к администратору. |
| Для регистрации алкогольной продукции не найдена организация! | Возникает при попытке зарегистрировать алкогольный товар. | Обратитесь к администратору. |
| Для товара <наименование позиции> в налоговой ставке необходимо задать значение налога в ККМ, отличное от «По умолчанию»! | Возникает в документе предоплаты или возврата предоплаты при попытке зарегистрировать позицию, в налоговой ставке для которой в поле «Налог в ККМ» указано значение «По умолчанию». | Обратитесь к администратору. |
| Для товара запрещено деление упаковки! | Отключена настройка «Деление упаковки» в глобальном контроле или в карточке товара. | Обратитесь к администратору. |

| Сообщение об ошибке | Описание ошибки | Способы устранения |
|---|---|---|
| Документ был удален! | Возникает при попытке восстановления внешнего документа, который был удален либо уже восстановлен на другом РМ. | |
| Документ должен содержать оплату! | Возникает при попытке закрытия чека коррекции в ККМ без оплаты. | Необходимо выбрать тип фискальной оплаты и ввести сумму оплаты. |
| Документ может содержать только одну позицию. | Возникает при попытке добавления второй позиции в документ коррекции. | |
| Документ не может быть отправлен в ЕГАИС, т.к. в нём отсутствуют позиции! | Возникает при попытке отправить документ возврата / расхода, не содержащий позиций. | Добавьте необходимые позиции для возврата, отправьте документ повторно. |
| Документ невозможно полностью распечатать на этом рабочем месте! | Для всех групп печати, на которых необходимо печатать копии позиций документа, не найдено одно из устройств типа, для которого в выбранной группе шаблонов есть шаблон. | Обратитесь к администратору. |
| Документ оплачен не полностью! | Возникает при попытке закрыть не оплаченный полностью документ. | Внесите плату полностью, закройте документ повторно. |
| Документ открыт! Операция невозможна! | Возникает при попытке выполнить операции, которые можно выполнить только при закрытом документе. | Закройте или отмените документ. |
| Задан отсутствующий в справочнике идентификатор реквизита агента! | Возникает при продаже услуг через внешнюю ПС в случае, если указанный в карточке параметров АС или в карточке поставщика данной ПС идентификатор реквизитов агента отсутствует в базе данных Frontol. | Обратитесь к администратору. |

| Сообщение об ошибке | Описание ошибки | Способы устранения |
|--|--|--|
| Запрещена регистрация алкогольной продукции в документе на разных группах печати чека, связанный с одной и той же ККМ! | Возникает при попытке регистрации алкогольной продукции, если ККМ, на которой регистрируется товар, уже присутствует в группе печати, отличной от ГП регистрируемого товара. | Обратитесь к администратору. |
| Значение кода вида номенклатурной классификации не соответствует требованиям EAN-13 | В поле ввода «Код вида номенклатурной классификации» введено значение, не соответствующее требованиям EAN-13. | Введите корректное значение. |
| Значение уникального поля уже присутствует в базе. Проверьте правильность заполнения полей. | Новая карта, на которую заменяется исходная, уже есть в базе данных. | Проверьте корректность номера введенной новой карты. |
| Идентификатор места деятельности в ИС МДЛП имеет неверный формат! | В поле «Идентификатор места деятельности в ИС МДЛП» введено значение, не соответствующее формату. | Обратитесь к администратору. |
| Информация на дисплей покупателя не выводится | Дисплей выключен. Обрыв провода. Дисплей неверно настроен. ККМ сломана. | Обратитесь к администратору. |
| Использовать разные типы оплаты в ККМ запрещено, так как включена опция «Один чек на несколько ККМ»! | | Обратитесь к администратору. |
| Использовать разные типы оплаты в ККМ запрещено, так как отключена опция «Аппаратная поддержка комбинированных оплат»! | | Обратитесь к администратору. |
| Карта деактивирована. Замена невозможна! | Заменяемая карта уже была заменена ранее. | Невозможно заменить деактивированную карту. |

| Сообщение об ошибке | Описание ошибки | Способы устранения |
|--|--|---|
| Количество должно быть ненулевым! | Возникает при попытке ввести количество, равное нулю. | Введите количество, отличное от нуля. |
| Количество доступных льгот равно нулю | Возникает при попытке использования льготы с нулевым количеством системы лояльности РИТМ 2000 CRM. | |
| Количество позиции должно быть целым числом! | | Введите целое количество позиции. |
| Контейнер макета "<Код макета> <Наименование макета>" ссылается на несуществующий макет с кодом <Код макета> | | Обратитесь к администратору. |
| Коэффициент штрихкода у позиции должен отсутствовать или быть равен 1 | У позиции есть коэффициент штрихкода и он отличен от 1. | Обратитесь к администратору. |
| Лицензия не найдена! Для ознакомления с продуктом вы можете получить временную лицензию. | Возникает при запуске Frontol, если на ПК или на аппаратном ключе не найдена лицензия. | Обратитесь к администратору. |
| «Марка не прошла проверку в системе «Честный знак» по причине: <описание>» | <p>Установлен режим работы с Frontol Mark Unit «Строгий контроль кодов маркировки».</p> <p>Возможные причины ошибки проверки КМ (текст в информационном сообщении):</p> <ul style="list-style-type: none"> • «КМ не найден в ГИС МТ»; • «Не валидная структура КИ/КиЗ»; • «Ошибка проверки криптоподписи/КиЗ не найден»; • «Статус КИ/КиЗ отличается от «В обороте»»; • «КИ/КиЗ не нанесен на упаковку»; • «КМ заблокирован»; • «Товар продан»; • «Истек срок годности». | Нажмите [Нет], чтобы отказаться от регистрации данного маркированного товара, или нажмите [Да], чтобы зарегистрировать товар с маркировкой, не выдержавшей проверку (данное действие возможно при наличии права «Документ продажи\Регистрация\С некорректным результатом проверки штрихкода маркировки»). |

| Сообщение об ошибке | Описание ошибки | Способы устранения |
|---|---|--|
| «Маркированный товар может быть зарегистрирован только в количестве 1» | Возникает при попытке изменить количество маркированного товара, который ПО Frontol определяет как невесовой. | <ul style="list-style-type: none"> • В случае невесового товара: поочередно считайте марки со всех единиц товара. • В случае весового товара: обратитесь к администратору. Настройка «Дробное количество (весовой)» должна иметь значение: <ul style="list-style-type: none"> ○ глобальный контроль — «Товар»; ○ карточка товара — флаг установлен. |
| Настройка «Контакты магазина» имеет некорректное значение. Сообщите об этом администратору кассы. | Возникает, если настроена отправка электронного чека «По запросу» или «Всегда отправлять на контакты магазина», но сохраненный телефон / e-mail магазина некорректен или отсутствует. | Обратиться к администратору. |
| Не выбран документ! | Если не выбран документ, невозможно вызвать операции с документом. | Выберите документ и только после этого вызывайте функцию операции с выбранным документом. |
| Не задан IP адрес FrontolService | Возникает при попытке произвести обмен данными. | Обратитесь к администратору. |
| Не задан макет экрана для режима регистрации/расчета! | | Обратитесь к администратору. |
| Не задана группа шаблонов для печати копии/счета/марки! | Возникает при ручном вызове печати копии / счета / марки. | Обратитесь к администратору. |
| Не заполнен ИНН организации! | Возникает при попытке зайти в режим регистрации в случае, если настроен полный учет алкоголя во Frontol Mark Unit, но в настройках одной из организаций не указан ИНН магазина. | Обратитесь к администратору. |

| Сообщение об ошибке | Описание ошибки | Способы устранения |
|---|---|--|
| <p>Не найдена лицензия для используемых платных модулей: <название модуля>.</p> <p>Вы можете получить временные лицензии для ознакомления с функциональностью продукта и платных модулей.</p> | <p>Возникает при попытке запуска приложения кассира, если администратором настроено подключение какого-либо функционала, не поддерживаемого действующей лицензией на кассовое ПО.</p> | <p>Обратитесь к администратору.</p> |
| <p>Не найдена лицензия или подписка на обновление!</p> | <p>Возникает при запуске Frontol, если лицензия, соответствующая варианту поставки из карточки РМ, не найдена, или истек срок действия подписки на Frontol.</p> | <p>Обратитесь к администратору.</p> |
| <p>«Не найдена группа печати в платежной системе <“наименование”>»</p> | <p>Возникает при запуске кассового ПО, если в настройках платежной системы потеряна ссылка на привязанную к ней ГП.</p> | <p>Обратитесь к администратору.</p> |
| <p>Не найдена налоговая группа для регистрируемой позиции!</p> | <p>Возникает в документе предоплаты или возврата предоплаты при регистрации позиции, для которой не определена налоговая группа.</p> | <p>Обратитесь к администратору.</p> |
| <p>Не найдено устройство для печати печатной формы!</p> | <p>Устройство с кодом, сохраненным вместе с печатной формой, отсутствует в настройках оборудования.</p> | <p>Обратитесь к администратору.</p> |
| <p>Не найдены виды документов для операций: Приход товаров/Расход товаров</p> | <p>Возникает при закрытии документов ЕГАИС.</p> | <p>Обратитесь к администратору.</p> |
| <p>Не открывается денежный ящик</p> | <p>Нет связи с денежным ящиком. Денежный ящик закрыт на ключ. Не настроены опции открытия денежного ящика.</p> | <p>Откройте денежный ящик ключом. Обратитесь к администратору.</p> |

| Сообщение об ошибке | Описание ошибки | Способы устранения |
|--|--|---|
| Не поддерживается в данной версии оборудования! | Может быть множество причин возникновения ошибки. | Обратитесь к администратору. |
| Не поддерживается для <i><тип устройства печати>!</i> | Возникает при попытке напечатать отчеты «Документ открытия смены», «Отчеты по секциям» (аппаратный) и «Электронный журнал» на устройстве, отличном от ККМ. | Обратитесь к администратору. |
| Не поддерживается работа с моделями ККМ: <i><наименования моделей>!</i> | Возникает при попытке запустить Frontol, если к РМ подключены неподдерживаемые модели ККМ. | Обратитесь к администратору. |
| Не удается запустить <i><«имя файла или команды»></i> . Не удается найти указанный файл. Обратитесь к администратору | Frontol не может запустить файл или выполнить команду, назначенную на выполнение при запуске в режиме «Вместо Explorer». | Обратитесь к администратору. |
| Не удалось начислить скидку Предоплаты! | Неверные настройки в приложении администратора. | Обратитесь к администратору. |
| Не указан <i><наименование реквизита агента></i> | Возникает при попытке зарегистрировать товар, в агентских реквизитах которого указаны не все обязательные реквизиты. | Обратитесь к администратору. |
| Не указан номер ТТН! | Возникает при заполнении данных раздела А справки к товарно-транспортной накладной. | Введите номер товарно-транспортной накладной. |
| Невозможно отправить акт расхождения! Укажите хотя бы для одного товара ненулевое количество или отправьте акт отказа. | Возникает при попытке отправки акта расхождения. | |

| Сообщение об ошибке | Описание ошибки | Способы устранения |
|--|---|--|
| <p>Невозможно установить связь со службой лицензирования продуктов АТОЛ! Убедитесь, что служба зарегистрирована и запущена, затем попробуйте перезапустить приложение Frontol!</p> | <p>Возникает при потере связи со службой лицензирования в процессе работы Frontol.</p> | <p>Обратитесь к администратору для регистрации и запуска службы лицензирования.</p> |
| <p>Недостаточно прав доступа!</p> | <p>Профилю авторизованного пользователя данная операция не разрешена.</p> | <p>Способы решения:</p> <ul style="list-style-type: none"> • авторизоваться другому оператору с правами на выполнение операции; • Назначить данному кассиру право доступа к данной операции. <p>Обратитесь к администратору.</p> |
| <p>Некорректные данные в системе лояльности. Не указан e-mail [<i>или</i> <мобильный телефон>]. Чек будет предоставлен согласно настройкам Frontol. ОК</p> | <p>Возникает при вводе бонусной карты клиента системы лояльности Frontol Priority API или Frontol Discount Unit, если в анкете пустое поле «Электронная почта» [<i>или</i> поле «Мобильный телефон»], причем выбраны: вид чека — «Электронный» или «Электронный и бумажный» и контакт для отправки электронных чеков — «Эл. почта» [<i>или</i> «Моб. телефон»].</p> | <p>Рекомендуйте покупателю изменить персональные данные в анкете, затем закройте сообщение.</p> |
| <p>Некорректные данные в системе лояльности. Некорректный e-mail: «<<i>e-mail</i>>» Чек будет предоставлен согласно настройкам Frontol. ОК</p> | <p>Возникает при вводе бонусной карты клиента системы лояльности Frontol Priority API или Frontol Discount Unit, если в анкете невалидное значение в поле «Электронная почта», причем выбраны: вид чека — «Электронный» или «Электронный и бумажный» и контакт для отправки электронных чеков — «Эл. почта».</p> | <p>Рекомендуйте покупателю изменить персональные данные в анкете, затем закройте сообщение.</p> |

| Сообщение об ошибке | Описание ошибки | Способы устранения |
|--|--|--|
| Нельзя вернуть товара больше, чем остаток проданного! | Возникает при возврате товара по номеру документа, если введенное количество возвращаемого товара больше проданного ранее в документе продажи. | Введите правильное количество товара. |
| Нельзя зарегистрировать количество, равное количеству в упаковке или превышающее его! | При включенной функции «Деление упаковки» введено количество единиц поставляемого упаковками товара, равное или превышающее их число в упаковке. | При необходимости регистрации дробного количества упаковок зарегистрировать 1 неполную упаковку в режиме «Деление упаковки» и требуемое количество полных упаковок при неактивном режиме «Деление упаковки». |
| Нельзя открыть документ предоплаты! Не заданы значения цены и остатка для товара предоплаты! | Возникает при попытке открытия документа несовместимой с онлайн ККТ предоплаты, если для товара предоплаты не заданы значения цены и остатка. | Проверьте, верно ли выбран документ. Если верно, обратитесь к администратору. |
| Нельзя открыть документ предоплаты! Продажа товара предоплаты заблокирована! | Возникает при попытке открытия документа несовместимой с онлайн ККТ предоплаты, если регистрация товара предоплаты заблокирована. | Проверьте, верно ли выбран документ. Если верно, обратитесь к администратору. |
| Нельзя регистрировать вскрытие тары маркированной алкогольной продукции для организации, относящейся к группе печати <<наименование ГП>> | Возникает при попытке регистрации маркированной алкогольной продукции с группой печати, не соответствующей группе печати организации. | Обратитесь к администратору. |
| Нельзя редактировать документ! | Возникает при попытке отредактировать документ, недоступный для редактирования. | Убедитесь, что статус документа — «К исполнению» и «В работе». |
| Необходимо указать количество регистрируемого товара! | Регистрация товара без указания регистрируемого количества запрещена. | Способы решения: <ul style="list-style-type: none"> • зарегистрировать продажу товара с указанием количества; • разрешить регистрацию без указания количества. |

| Сообщение об ошибке | Описание ошибки | Способы устранения |
|--|---|---|
| Неправильная длина ИНН (требуется 10 или 12 символов)! | Возникает при попытке ввода ИНН при обновлении продукции ЕГАИС. | Введите ИНН в корректном формате: 10 цифр для юридических лиц, 12 цифр для физических лиц. |
| Нет нужного количества товара! | Возникает при включенном контроле остатков товара, если остаток товара в справочнике товаров меньше регистрируемого количества. | Способы решения: <ul style="list-style-type: none"> • загрузить справочник товаров с нужным количеством товара; • отключить контроль остатков товара. |
| Нет нужной суммы в денежном ящике! | Сумма денег для выплаты из кассы больше суммы в денежном ящике. | Уменьшите сумму выплаты денег из кассы. |
| Нет организаций с учётом актов движения алкоголя ЕГАИС. | В справочнике Frontol не зарегистрировано ни одной организации, ведущей учет движения алкоголя. | Обратитесь к администратору. |
| Нет организаций, в которых ведется учет движения алкоголя в ЕГАИС! | В справочнике Frontol не зарегистрировано ни одной организации, ведущей учет движения алкоголя. | Обратитесь к администратору. |
| Нет отложенных чеков! | Все отложенные ранее документы закрыты или отменены. | |
| Нет чека с номером XXXX! | Возникает при попытке просмотра документа, если чек с данным номером отсутствует в таблице транзакций. | Обратитесь к администратору. |
| Нет шаблонов для печати! | В выбранной при ручной печати копии / счета / марки группе шаблонов нет ни одного шаблона. | Обратитесь к администратору. |
| Нефискальная оплата недоступна при использовании онлайн-кассы! | Возникает при попытке оплатить документ нефискальной оплатой (например, подарочной картой в нефискальном режиме), если хотя бы к одной ГП чека подключена онлайн-касса. | Выберите другой вид оплаты в режиме расчета или обратитесь к администратору. |

| Сообщение об ошибке | Описание ошибки | Способы устранения |
|---|---|--|
| Номер ФПД имеет некорректный формат | Возникает при вводе ФПД чека-основания при возврате с типом «Пустой», если поле ввода фискальных данных пустое или не соответствует формату. | Ввести корректный ФПД чека-основания. |
| Обнаружены открытые невосстановленные чеки для данного рабочего места! Отменить? | Возникает при неудачном восстановлении документов из файла. | При появлении такого сообщения нажмите в нем кнопку [ОК]. |
| Обратитесь к администратору. | | Обратитесь к администратору. |
| «Операция <наименование операции> не поддерживается при работе через интеграционную библиотеку!» | Возникает при вызове любой операции, поддерживаемой только при интеграции через Frontol Driver Unit. | Отмените операцию. Обратитесь к администратору. |
| Операция “Постановка на кран” невозможна! Штрихкод маркировки “<ШК маркировки>” не является штрихкодом маркировки для типа товара «Разливное пиво»! | Возникает при создании документа постановки на кран, если считана марка фасованного пива. | Считать марку с кега разливного пива. |
| Оплата в кредит товаров от разных поставщиков запрещена! | Возникает при попытке оплатить кредитом товары с разным ИНН поставщика. | Зарегистрируйте товары от разных поставщиков отдельно разными чеками. |
| Оплата из внешнего документа возможна только видом с операцией «Пользовательская»! | Возникает при восстановлении внешнего документа с оплатой, в настройках которой значение «Операции во Frontol» отлично от «Пользовательская». | Обратитесь к администратору. |
| Оплата невозможна. Сумма к оплате по бонусной карте равна нулю! | Возникает при попытке оплатить по бонусной карте документ с товарами, на которые скидка запрещена. | Операция платежной системы «Оплата скидкой по бонусной карте» недоступна. Отмените бонусную карту. |

| Сообщение об ошибке | Описание ошибки | Способы устранения |
|--|--|--|
| Оплата с операцией «<наименование операции>» недоступна в документе коррекции прихода/расхода! | Возникает при попытке оплаты документа коррекции прихода / расхода видом оплаты с операцией во Frontol, отличной от «Оплата наличными» и «Пользовательская». | Обратитесь к администратору. |
| Оплата с операцией «<наименование операции>» недоступна в документе предоплаты/возврата предоплаты/оплаты кредита/возврата оплаты кредита! | Возникает при попытке оплаты документа предоплаты / возврата предоплаты / оплаты кредита / возврата оплаты кредита видом оплаты с операцией во Frontol, отличной от «Оплата наличными», «Оплата банковской картой или QR-кодом» и «Пользовательская». | Обратитесь к администратору. |
| Оплата с фискальным способом «<наименование способа>» доступна только на онлайн-кассе! | Возникает при попытке оплатить документ видами оплат с фискальным способом «Безналичными», «Предоплатой (авансом)», «Постоплатой (кредитом)» или «Иной формой (встречным предоставлением)», если в текущем документе хотя бы к одной группе печати подключена не онлайн-касса. | Оплатите документ другим видом оплаты или обратитесь к администратору. |
| Оплата с фискальным способом «<наименование способа>» недоступна в документе за расчётный период! Доступна только оплата с фискальным способом «Предоплатой (авансом)» | Возникает при попытке оплатить документ продажи / возврата видами оплат с фискальным способом «Безналичными», «Постоплатой (кредитом)», «Иной формой (встречным предоставлением)» или «Онлайн-касса не используется», если текущий документ является документом зачета или возврата предоплаты, авансов за расчётный период. | Оплатите документ другим видом оплаты или обратитесь к администратору. |

| Сообщение об ошибке | Описание ошибки | Способы устранения |
|---|---|--|
| Оплата с фискальным способом «<наименование способа>» недоступна в документе предоплаты/возврата предоплаты/оплаты кредита/возврата оплаты кредита! | Возникает при попытке оплатить документ предоплаты / возврата предоплаты / оплаты кредита / возврата оплаты кредита видом оплаты с фискальным способом оплаты «Онлайн-касса не используется», «Предоплатой (авансом)» или «Постоплатой (кредитом)». | Оплатите документ другим видом оплаты или обратитесь к администратору. |
| Оплата с фискальным способом «<наименование способа>» недоступна в документе расхода/возврата расхода! | Возникает при попытке оплатить документ расхода / возврата расхода видом оплаты с фискальным способом оплаты «Онлайн-касса не используется» или «Постоплатой (кредитом)». | Оплатите документ другим видом оплаты или обратитесь к администратору. |
| Оплата с фискальным способом «Онлайн-касса не используется» недоступна в документе коррекции прихода/расхода! | Возникает при попытке оплатить документ коррекции прихода / расхода видом оплаты с фискальным способом оплаты «Онлайн-касса не используется». | Оплатите документ другим видом оплаты или обратитесь к администратору. |
| Оплата с фискальным способом «Онлайн-касса не используется» недоступна на онлайн-кассе! | Возникает если оплатить документ видом оплаты, который не предназначен для онлайн-кассы, при использовании онлайн-кассы (к группе печати документа подключена онлайн-касса). | Оплатите документ другим видом оплаты или обратитесь к администратору. |
| Ошибка интеграционной библиотеки: HTTP error <XXX> | Различные ошибки при взаимодействии с СБП. | Обратитесь к администратору. |
| Ошибка интеграционной библиотеки: HTTP error 400: Bad Request transactionId must be an UUID | Возникает при оплате QR-кодом или возврате товара, оплаченного этим видом оплат, если считать не тот QR-код. | Считайте QR-код, относящийся к данной операции. |
| Ошибка интеграционной библиотеки: HTTP error 422: Unprocessable Entity Услуга недоступна для получателя | Ошибка возврата, если оплата была совершена по QR-коду. Отказ СБП в выполнении операции. | Обратитесь к администратору. |

| Сообщение об ошибке | Описание ошибки | Способы устранения |
|---|--|--|
| <p>Ошибка интеграционной библиотеки: Host not found: api.atolpay.ru</p> <p>Операцию нужно отменить вручную, для этого сохраните слип и проверьте статус операции в личном кабинете.</p> | <p>Возникает при превышении таймаута при обращении к СБП в случае оплаты по QR-коду.</p> | <p>Отмените операцию. Обратитесь к администратору.</p> |
| <p>Ошибка интеграционной библиотеки: Не заполнены параметры, необходимые для возврата</p> | <p>Возникает при возврате в пустом документе, если у ПО отсутствуют реквизиты платежа.</p> | <p>Введите уникальный идентификатор транзакции или идентификатор операции со слипа либо считайте с него QR-код. Обратитесь к администратору.</p> |
| <p>Ошибка кассы: Смена превысила 24 часа!</p> | <p>Возникает, если смена длится дольше 24 часов.</p> | <p>При появлении такого сообщения нажмите в нем кнопку [ОК], затем снимите отчет с гашением.</p> |
| <p>Ошибка ККМ <наименование ККМ>: нет связи!</p> | <p>Возникает при отсутствии связи с ККМ: ККМ выключена, обрыв провода, ККМ неверно настроена, ККМ сломана.</p> | <p>Обратитесь к администратору.</p> |
| <p>Ошибка ККМ <наименование ККМ>: Нет связи! Не удалось определить, закрылся ли чек в ККМ!</p> | <p>Возникает при отсутствии связи с ККМ: ККМ выключена, обрыв провода, ККМ неверно настроена, ККМ сломана.</p> | <p>Обратитесь к администратору.</p> |
| <p>Ошибка обмена с ЕГАИС.</p> | <p>Возникает при отсутствии Интернет-соединения, вследствие чего невозможно получить / отправить данные в ЕГАИС.</p> | <p>Обратитесь к администратору.</p> |
| <p>Ошибка при получении данных ЕГАИС для организации <Наименование организации>: УТМ недоступен.</p> | <p>Невозможно загрузить данные из УТМ.</p> | <p>Обратитесь к администратору.</p> |

| Сообщение об ошибке | Описание ошибки | Способы устранения |
|---|--|--|
| Ошибка электронных весов <Название весов>: нет связи! | Весы выключены. Обрыв провода. Весы неверно настроены. Весы сломаны. | Обратитесь к администратору. |
| Ошибка электронных весов <наименование весов>: весы нестабильны! | Товар на платформе весов не зафиксирован. | Дождитесь фиксации товара на платформе весов. |
| Ошибка электронных весов <наименование весов>: перегрузка весов! | На платформе весов слишком тяжелый груз. | Снимите часть взвешиваемого товара с платформы весов. |
| Переполнение суммы чека! | Сумма чека превышает максимально допустимую сумму, которую можно зарегистрировать на ПК. | Закройте этот документ и сформируйте еще один. |
| Платежная система не найдена! | Возникает при попытке оплаты документа. | Обратитесь к администратору. |
| Платежная система не подключена! | Возникает при вызове операции, осуществляющейся через платежную систему. К данному РМ не подключена ни одна ПС. | Обратитесь к администратору. |
| Показания часов ККМ и ПК отличаются более чем на 5 минут! | | Обратитесь к администратору. |
| Превышено допустимое количество товара. | Возникает при попытке ввести фактическое количество большее, чем указано в документе приемки. | Отмените накладную; дождитесь новой накладной от поставщика. |
| Предоплата закрытых документов запрещена! | Возникает при попытке закрыть документ несовместимой с онлайн ККТ предоплаты, документ-основание которого оплачен и закрыт. | Отмените документ предоплаты. |
| При включённой оплате в валюте нельзя использовать корректирующую скидку! | Возникает при включенной настройке «Оплата в валюте», если в настройках параметров работы с ККТ по 54-ФЗ выбран вариант «Применять корректирующую скидку». | Обратитесь к администратору. |

| Сообщение об ошибке | Описание ошибки | Способы устранения |
|--|--|-------------------------------------|
| <p>При включённой оплате в валюте нельзя использовать округление итоговой суммы чека к расчёту!</p> | <p>Возникает при включенной настройке «Оплата в валюте», если в настройках параметров работы с ККТ по 54-ФЗ выбран способ учета округления в ККТ «Округление итоговой суммы чека к расчету».</p> | <p>Обратитесь к администратору.</p> |
| <p>При выгрузке данных произошла ошибка! Указанный файл не является файлом отчета о продажах!</p> | <p>Возникает при попытке произвести обмен данными.</p> | <p>Обратитесь к администратору.</p> |
| <p>При полном учёте алкогольной продукции во Frontol Alco Unit в магазине не может быть более двух организаций для учёта алкогольной продукции!</p> | <p>Возникает при попытке зайти в режим регистрации в случае, если настроен полный учет алкоголя во Frontol Mark Unit, но в справочнике организаций ЕГАИС заведено более двух организаций.</p> | <p>Обратитесь к администратору.</p> |
| <p>При полном учёте алкогольной продукции во Frontol Alco Unit для маркированной алкогольной продукции можно использовать режим учёта "Розничный чек ЕГАИС" или "Электронный журнал ЕГАИС из Frontol Alco Unit"!</p> | <p>Используется режим учета алкогольной продукции, отличный от «Розничный чек ЕГАИС» или «Электронный журнал ЕГАИС из Frontol Alco Unit».</p> | <p>Обратитесь к администратору.</p> |
| <p>При полном учёте алкогольной продукции во Frontol Alco Unit для маркированной алкогольной продукции можно использовать только отправку чека в ЕГАИС!</p> | <p>Возникает при попытке зайти в режим регистрации в случае, если настроен полный учет алкоголя во Frontol Mark Unit, но в настройках одной из организаций в учете маркированной алкогольной продукции выбран любой режим, отличный от «Отправлять чек в ЕГАИС».</p> | <p>Обратитесь к администратору.</p> |

| Сообщение об ошибке | Описание ошибки | Способы устранения |
|---|--|---|
| <p>При полном учёте алкогольной продукции во Frontol Alco Unit для немаркированной алкогольной продукции можно использовать только режим учёта "Электронный журнал ЕГАИС из Frontol Alco Unit"!</p> | <p>Для немаркированной алкогольной продукции выбран режим, отличный от «Электронный журнал ЕГАИС из Frontol Alco Unit».</p> | <p>Обратитесь к администратору.</p> |
| <p>При работе с ККМ <название ККМ> нельзя регистрировать товары с пустым текстом!</p> | <p>Возникает при попытке регистрации товара с пустым наименованием и текстом, у которого указана группа печати, использующая онлайн ККМ.</p> | <p>Обратитесь к администратору.</p> |
| <p>При считывании штрихкода товара сканером не происходит регистрация продажи</p> | <p>Не включено использование сканера данного типа или неправильно настроен драйвер (порт, скорость).</p> | <p>Обратитесь к администратору.</p> |
| <p>Привязка товара к позициям документа запрещена в настройках</p> | <p>Возникает при попытке задать связь товара из документа ЕГАИС с товаром из справочника Frontol.</p> | <p>Обратитесь к администратору.</p> |
| <p>Продажа товара для предоплаты запрещена!</p> | <p>Товар предназначен только для документа несовместимой с онлайн ККТ предоплаты.</p> | <p>Товар предназначен для регистрации только в документе предоплаты (подробнее см. в разделе «Предоплата документом»).</p> |
| <p>Произведена операция платёжной системы!</p> | <p>Нельзя отменить документ, в котором произведена операция платёжной системы.</p> | |
| <p>Произошла ошибка в процессе закрытия чека. В случае продолжения информация о закрытом чеке не будет отправлена в систему лояльности. Продолжить закрытие? Да/Нет</p> | <p>Возникает при вызове операции с сервером системы лояльности во время закрытия документа.</p> | <p>Нажмите «Да», если необходимо закрыть чек, несмотря на ошибку. Иначе нажмите «Нет»; документ будет закрыт в ККМ, но открыт во Frontol.</p> |

| Сообщение об ошибке | Описание ошибки | Способы устранения |
|--|--|--|
| Пустой индикатор массы товара при работе с электронными весами | Нет связи с весами. | Обратитесь к администратору. |
| Работа в смене запрещена! | Пользователь, осуществляющий попытку авторизации во Frontol, не обладает правом «Работа без регистрации в списке сотрудников», и сотрудник, соответствующий этому пользователю, не включен в текущий список сотрудников. | Обратитесь к администратору для добавления в текущий список сотрудников сотрудника, соответствующего этому пользователю. |
| Работа с КKM <наименование> возможна только в режиме регистрации каждой позиции! | Установлен способ регистрации в КKM, отличный от «Каждая позиция». | Обратитесь к администратору. |
| Работа с КKM <наименование> возможна только с включённой опцией "Аппаратная поддержка комбинированных оплат" | Не установлен флаг «Аппаратная поддержка комбинированных оплат». | Обратитесь к администратору. |
| Работа с КKM <наименование> возможна только с включённой опцией «В начале документа выполнять открытие чека» | Опция «В начале документа выполнять открытие чека» выключена. | Обратитесь к администратору. |
| Регистрация дробного количества данного товара запрещена! | Для данного товара запрещена регистрация дробного количества. | Зарегистрируйте целое количество данного товара. Обратитесь к администратору для разрешения регистрации дробного количества для данного товара. |
| Регистрация короба невозможна! Считайте штрихкоды со всего товара из короба. | Установлен режим работы с Frontol Mark Unit: «Не используется», «Строгий или нестрогий контроль акцизных марок в версии 1.x». Используется версия Frontol Mark Unit ниже 3.6.0. | Обратитесь к администратору. |

| Сообщение об ошибке | Описание ошибки | Способы устранения |
|--|--|-------------------------------------|
| <p>Регистрация невозможна! Для товара <идентификатор наименование товара> должен быть установлен признак предмета расчёта</p> | <p>Производится регистрация товара на ККТ с версией ФФД 1.2, и признак предмета расчета не установлен.</p> | <p>Обратитесь к администратору.</p> |
| <p>Регистрация невозможна! В карточке товара <идентификатор наименование товара> должен быть установлен признак предмета расчёта "Выдача денежных средств"</p> | <p>Производится регистрация оплаты с выдачей наличных на ККТ с версией ФФД 1.2, и признак предмета расчета отличен от «Выдача денежных средств».</p> | <p>Обратитесь к администратору.</p> |
| <p>Регистрация невозможна! Для товара <идентификатор наименование товара> должен быть установлен признак предмета расчёта "Лотерейный билет"</p> | <p>Производится регистрация лотерейного билета на ККТ с версией ФФД 1.2, и признак предмета расчета отличен от «Лотерейный билет».</p> | <p>Обратитесь к администратору.</p> |
| <p>Регистрация невозможна! Для товара <идентификатор наименование товара> должен быть установлен признак предмета расчёта "Не используется" или "Лотерейный билет"</p> | <p>Производится регистрация лотерейного билета на ККТ с версией ФФД 1.05, и признак предмета расчета отличен от «Не используется» или «Лотерейный билет».</p> | <p>Обратитесь к администратору.</p> |
| <p>Регистрация невозможна! Для маркированного товара <идентификатор наименование товара> должен быть установлен признак предмета расчёта "Товар, кроме подакцизного" или "Подакцизный товар"</p> | <p>Производится регистрация маркированной продукции на ККТ с версией ФФД 1.2, и признак предмета расчета отличен от «Товар, кроме подакцизного» или «Подакцизный товар».</p> | <p>Обратитесь к администратору.</p> |

| Сообщение об ошибке | Описание ошибки | Способы устранения |
|---|--|---|
| Регистрация невозможна! В карточке товара <идентификатор наименование товара> должен быть установлен признак предмета расчёта "Услуга" или "Не используется" | Производится регистрация оплаты с выдачей наличных на ККТ с версией ФФД 1.05, и установлен признак предмета расчета «Выдача денежных средств». | Обратитесь к администратору. |
| Регистрация невозможна! Проверка штрихкода маркировки не выполнена. Ок | Производится регистрация маркированной продукции на ККТ с версией ФФД 1.2 при работе с БПО (версия 3.4), и результат проверки КМ от ОИСМ не получен. | Произведите повторную проверку КМ. |
| «Регистрация невозможна! Товар <идентификатор / наименование товара> с типом “Разливное пиво” должен иметь меру количества предмета расчета “Литр”!» | Возникает при попытке зарегистрировать товар с типом номенклатуры «Разливное пиво», если товар был загружен в АСТУ с любой мерой количества предмета расчета, кроме «Литр». | Обратитесь к администратору для внесения исправления в карточку товара. |
| «Регистрация невозможна! Товар <идентификатор / наименование товары> с типом “Фасованное пиво” [или “Разливное пиво”] должен иметь признак предмета расчета “Подакцизный товар”!» | Возникает при попытке зарегистрировать товар с типом номенклатуры «Фасованное пиво» или «Разливное пиво», если товар был загружен в АСТУ с любым признаком предмета расчета, кроме «Подакцизный товар». | Обратитесь к администратору для внесения исправления в карточку товара. |
| Регистрация невозможна! Штрихкод маркировки не проверен: "<описание значения реквизита 2106>". | Производится регистрация маркированной продукции на ККТ с версией ФФД 1.2 в режиме ожидания ответа от ОИСМ. Регистрация невозможна по причине, указанной в описании значения реквизита 2106. <ul style="list-style-type: none">• [М] Проверка КП не выполнена, статус ОИСМ не | Считайте другой штрихкод маркировки. Обратитесь к администратору. |

| Сообщение об ошибке | Описание ошибки | Способы устранения |
|--|--|--|
| | <p>проверен.</p> <ul style="list-style-type: none"> • [М-] Проверка КП выполнена в ФН с отрицательным результатом, статус ОИСМ не проверен. • [М] Проверка КП выполнена с положительным результатом, статус ОИСМ не проверен. • [М] Проверка КП не выполнена, статус ОИСМ не проверен (ККТ функционирует в автономном режиме). • [М-] Проверка КП выполнена в ФН с отрицательным результатом, статус ОИСМ не проверен (ККТ функционирует в автономном режиме). • [М] Проверка КП выполнена в ФН с положительным результатом, статус ОИСМ не проверен (ККТ функционирует в автономном режиме). | |
| <p>Регистрация по штрихкоду маркировки доступна только для документов «Продажа» и «Возврат».</p> | <p>Открыт документ, отличный от «Продажа» и «Возврат».</p> | <p>Откройте документ с видом операции «Продажа» или «Возврат».</p> |
| <p>Регистрация по штрихкоду маркировки невозможна! Штрихкод маркировки <переданный штрихкод маркировки> невалидный</p> | <p>Переданный в документе штрихкод маркировки не является корректным штрихкодом маркировки.</p> | <p>Обратитесь к администратору.</p> |

| Сообщение об ошибке | Описание ошибки | Способы устранения |
|---|---|--|
| <p>Регистрация по штучной акцизной марке невозможна! Считайте штрихкод с бутылки.</p> | <p>Возникает:</p> <ul style="list-style-type: none"> • при сканировании штучной акцизной марки (150 символов) не в окне запроса марки, но при наличии соответствующего права на регистрацию по акцизной марке; • при быстром вскрытии тары при появлении окна идентификации товара по ШК или акцизной марке. | <p>Считывать штучную акцизную марку (150 символов) разрешено только в окне запроса марки в документах вскрытия тары, продажи, возврата.</p> |
| <p>Результат проверки штрихкода маркировки: Информация о статусе ШК маркировки в ГИС МТ не получена. Зарегистрировать товар? Да/Нет</p> | <p>Возникает при сканировании ШК маркировки маркированного неалкогольного товара в документе продажи, возврата при подключенном Frontol Mark Unit, в котором настроено взаимодействие с ГИС МТ «Честный знак», если данные о считанном ШК маркировки из ГИС МТ не удалось получить по любой причине.</p> | <p>Вы можете отказаться от регистрации данного товара по причине отсутствия информации, корректен ли его статус в ГИС МТ, либо зарегистрировать его при наличии права «Документ продажи\Регистрация\С некорректным результатом проверки штрихкода маркировки».</p> |
| <p>Результат проверки штрихкода маркировки: "<описание значения реквизита 2106>". Зарегистрировать товар? Да/Нет.</p> | <p>Производится регистрация маркированной продукции на ККТ с версией ФФД 1.2 в режиме ожидания ответа от ОИСМ. Диалоговое окно появляется в следующих случаях:</p> <ul style="list-style-type: none"> • [М-] проверка КП выполнена с отрицательным результатом, статус у ОИСМ некорректен; • [М-] проверка КП выполнена с положительным результатом, статус у ОИСМ некорректен. | <p>Либо прервите регистрацию товара, либо продолжите регистрацию с некорректным статусом товара. При отсутствии права обратитесь к администратору.</p> |

| Сообщение об ошибке | Описание ошибки | Способы устранения |
|--|--|---|
| Реквизиты чека, отправленные в УТМ, не соответствуют реквизитам кассового чека, так как после отправки состояние ККМ изменилось! Более подробную информацию смотрите в журнале состояний и ошибок УТМ. | Возникает после вызова функции закрытия документа в случае, если алкоголь из ГП отправлен в УТМ, но отправленные данные не соответствуют текущим данным по документу и документ частично уже закрыт. | Документ закрывается, подробная информация будет доступна в журнале состояний и ошибок УТМ (подробнее о журнале см. на стр. 263). |
| Сервер в одностороннем порядке разорвал соединение! Вероятно, время бездействия почтового клиента превысило допустимое | Превышено время ожидания сервером ответа от Frontol. | Обратитесь к администратору. |
| Создайте вид документа для операции <i><наименование операции>!</i> | Возникает при попытке открытия документа для операции, вид документа для которой не создан. | Обратитесь к администратору. |
| Сторнирование короба невозможно! Считайте штрихкоды акцизных марок. | Установлен режим работы с Frontol Mark Unit: «Не используется», «Строгий или нестрогий контроль акцизных марок в версии 1.x». Используется версия Frontol Mark Unit ниже 3.6.0. | Обратитесь к администратору. |
| Сумма чека недостаточна для оплаты по бонусной карте | Возникает, если сумма документа недостаточна для списания и начисления бонусов. | Оплата по бонусной карте невозможна. Отмените бонусную карту. |
| Считанная марка не соответствует товару! Недостаточно прав для её добавления в документ! | Возникает, если код ЕГАИС, извлеченный из считанной марки, не соответствует коду ЕГАИС, указанному в карточке товара. | Обратитесь к администратору для включения соответствующего права игнорирования ошибки в случае необходимости. |
| Считанный штрихкод не является акцизной маркой | Возникает при продаже, возврате и вскрытии тары алкогольной продукции со штрихкодом, который не является акцизной маркой. | Регистрировать алкогольную продукцию можно только со штрихкодом с 68 или 150 символами. |

| Сообщение об ошибке | Описание ошибки | Способы устранения |
|---|--|--|
| Считанный штрихкод не является штрихкодом маркировки! Считайте штрихкод маркировки повторно. | Возникает при попытке зарегистрировать маркированную продукцию, считанный штрихкод маркировки которой таковым не является. | Считайте штрихкод именно маркировки или зарегистрируйте товар без ввода ШК. |
| Считанный штрихкод не является штрихкодом маркировки для типа номенклатуры “Разливное пиво”! Считайте штрихкод маркировки повторно. Считайте штрихкод маркировки товара: <наименование товара> | Возникает в ходе создания документа постановки на кран, если на запрос штрихкода маркировки разливного пива (1) считан штрихкод кега, либо (2) считана марка товара, не являющегося пивом. | Считать марку с кега разливного пива. |
| Считанный штрихкод не является штрихкодом чека! Попробуйте считать штрихкод повторно или введите данные вручную | Возникает при считывании QR-кода чека-основания при возврате с типом «Пустой», если ПО не удалось выделить данные из считанного кода. | Считать QR-код чека-основания для возврата повторно. Ввести данные чека-основания вручную. |
| Товар <наименование товара> не входит в действующие меню! | Возникает при попытке регистрации товара. | Выберите верный товар либо обратитесь к администратору. |
| Товар не найден! | Товар с данным кодом или штрихкодом отсутствует в справочнике товаров. | Обратитесь к администратору для занесения в справочник товаров товара с данным кодом или штрихкодом. Введите правильный код или штрихкод. |
| Товар с таким штрихкодом маркировки уже есть в документе! | Возникает, если в текущем документе уже зарегистрирован товар со считанным штрихкодом маркировки. | Считайте корректный штрихкод маркировки, товар с которым еще не зарегистрирован в открытом документе. |

| Сообщение об ошибке | Описание ошибки | Способы устранения |
|---|--|---|
| Товар с такой акцизной маркой уже есть в документе: документ <номер документа>, смена <номер смены>, рабочее место <Номер рабочего места> | Возникает в случае, если при включенном контроле акцизных марок средствами Frontol товар со считанной маркой был продан ранее и считанная акцизная марка уже есть в справочнике реализованных марок. | Добавить считанную акцизную марку в таком случае возможно только при включенном праве «Игнорировать ошибки проверки реализации акцизных марок» (обратитесь к администратору). В случае ошибки кассира считайте корректную акцизную марку. |
| Товара с такой акцизной маркой нет в документе основания или он уже возвращён! | | Считайте корректную акцизную марку. |
| Товара с такой акцизной маркой нет в документе основания или он уже сторнирован! | | Считайте корректную акцизную марку. |
| Требуется библиотека подключаемого оборудования с поддержкой одной из версий требований:\n\t-3.2,\n\t-3.3. Ок. | Производится регистрация маркированной продукции на ККТ с версией ФФД 1.0, 1.0.5, 1.1 и версия требований БПО 3.4 | Обратитесь к администратору. |
| Требуется библиотека подключаемого оборудования с поддержкой одной из версий требований:\n\t-3.4. Ок | Производится регистрация маркированной продукции на ККТ с версией ФФД 1.2 и версия требований БПО ниже 3.4. | Обратитесь к администратору. |
| У клиента нет ни одной карты! | Возникает при поиске заменяемой карты по клиенту, у которого нет привязанных карт. | Невозможно заменить карту клиента, к которому не привязана ни одна карта. |
| Указанный товар не является алкогольной продукцией! | Возникает при попытке оформить документ вскрытия тары для неалкогольного товара. | Убедитесь, что вскрытие тары осуществляется для алкогольного товара. |
| Указанный файл не является файлом загрузки данных! | Формат файла загрузки не соответствует формату обмена. | Обратитесь к администратору. |

| Сообщение об ошибке | Описание ошибки | Способы устранения |
|--|---|---|
| Установить соединение с сервером удалось, но он отверг подключение! Проверьте корректность параметров подключения (логин, пароль и т. д.) | В параметрах настройки были указаны неверные данные (логин, пароль и т. д.). | Обратитесь к администратору. |
| Устройства ККМ отключены из-за возникших неполадок! | | Обратитесь к администратору. |
| Файл с именем <i><имя файла></i> уже присутствует в каталоге | Возникает при попытке выгрузки документа, если в каталоге выгрузки есть файл с таким же именем. | Обратитесь к администратору. |
| Функция доступна только в документе продажи! | Для документов, не являющихся документами продажи, невозможно вызвать операции с платежной системой «Бонус» и «Скидка». | Выберите вид документа «Продажа». Обратитесь к администратору. |
| Функция недоступна при открытом документе... | Возникает: <ul style="list-style-type: none"> • при попытке отложить документ; • при попытке вызвать функцию меню платежной системы • при попытке начислить ручные скидки. | Документ можно только отменить или закрыть. |
| Функция недоступна при открытом чеке редактирования списка сотрудников | Функция передачи документа другому пользователю недоступна при открытом документе «Редактирование списка сотрудников». | Необходимо закрыть документ «Редактирование списка сотрудников». |
| Цена позиции не может быть нулевой! | Возникает при попытке добавить в чек возврата на основании алкогольную позицию, которую нельзя добавить согласно настройкам. | Возврат данной позиции невозможен. |

| Сообщение об ошибке | Описание ошибки | Способы устранения |
|--|--|---|
| Чек предоплачен! | Возникает при попытке отменить предоплаченный документ. | Выполните возврат по документу предоплаты, после чего отмените связанный с ним документ-основание предоплаты. |
| ШК маркировки не соответствует товару! Недостаточно прав для его добавления в документ! | Нет прав на регистрацию товара, ШК которого не соответствует штрихкоду маркировки. Возникает при считывании ШК маркированной продукции. | Обратитесь к администратору для установления права «Игнорировать ошибку несоответствия ШК маркировки товару Frontol». |

Приложение 1. Особенности работы с платежными системами

Данный раздел описывает особенности взаимодействия с конкретными платежными системами. Общие функции описаны в разделе [«Операции платежных систем»](#).

Frontol Discount Unit

Данная система лояльности позволяет реализовать следующие возможности:

- активация и деактивация внешней подарочной карты (см. подробнее в разделе «Активация карты»);
- авторизация в документах клиента по номеру бонусной карты (см. подробнее в разделе «Ввод бонусной карты»);
- начисление авторизованному клиенту бонусов в соответствии с имеющимися в системе бонусными правилами;
- оплата документов бонусами (см. подробнее на стр. 168);
- полный и частичный возврат документов, в которых производилась авторизация клиента, с отменой оплат и начислений (см. подробнее на стр. 172);
- отмена оплаты внешним бонусом, в том числе, в документе с введенной безналичной оплатой (см. подробнее на стр. 168);
- запрос баланса бонусной карты (см. подробнее на стр. 358);
- заполнение анкеты клиента (см. подробнее на стр. 359);
- выполнение функций в офлайн-режиме (режиме отсутствия связи с сервером) — в данном режиме недоступна оплата бонусами, другие действия при работе с бонусной системой в данном режиме аналогичны вышеописанным действиям.

Ввод бонусной карты

Для ввода бонусной карты необходимо выполнить следующие действия.

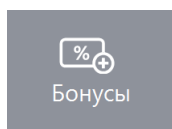

1. Нажать кнопку
2. Откроется окно выбора платежной системы.

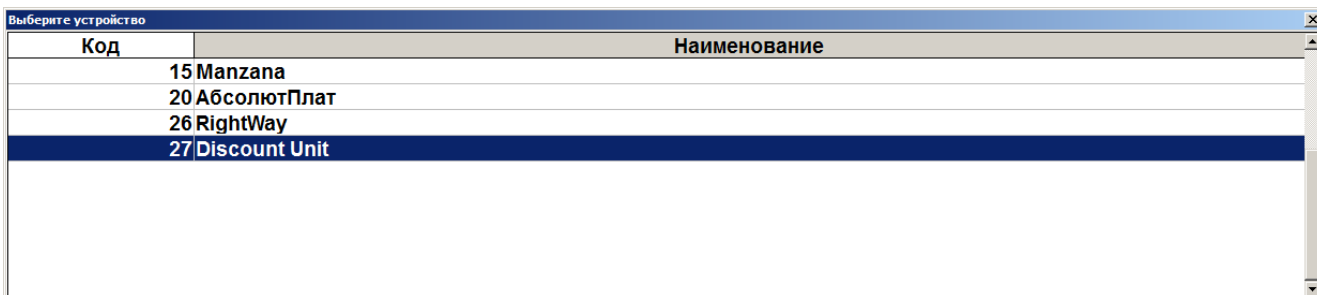

3. Выбрать платежную систему Frontol Discount Unit и нажать кнопку [**ОК**]. В зависимости от настроек администратора может открыться окно выбора способа ввода бонусной карты.

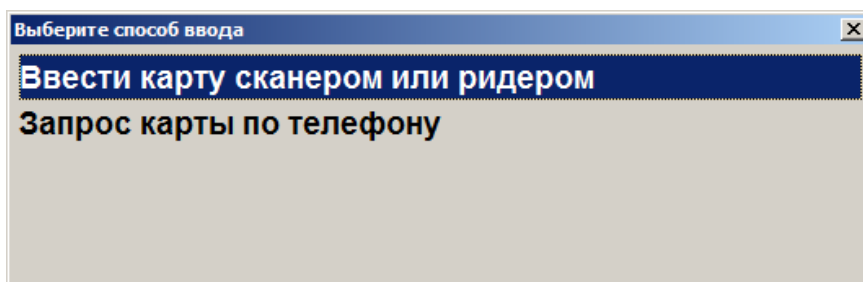

4. Выбрать способ ввода. При выборе первого варианта откроется окно ввода карты, в котором нужно ввести ручную или ридером номер карты и нажать кнопку [**ОК**].

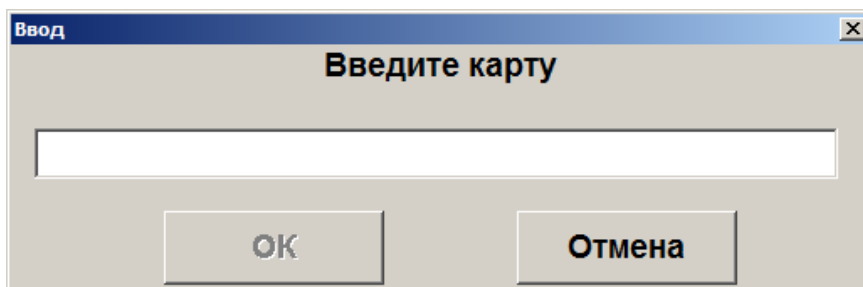

5. При выборе способа ввода «Запрос карты по телефону» откроется окно ввода телефона клиента.

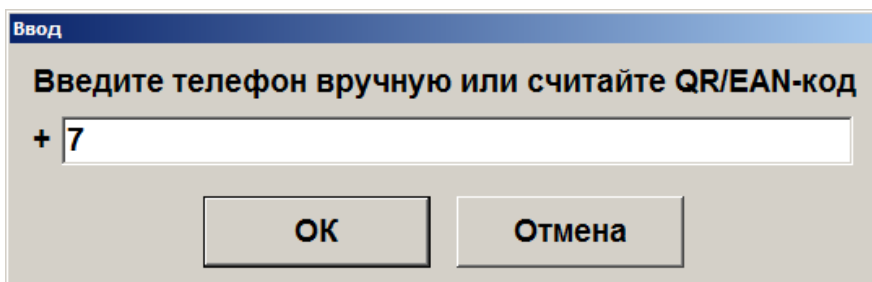

6. Нажать кнопку [**ОК**]. В зависимости от настроек может потребоваться ввод одноразового четырехзначного кода из SMS, которое придет на указанный клиентом номер телефона.

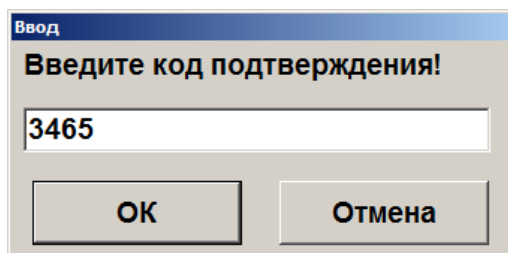

7. Ввести код подтверждения и нажать кнопку [**ОК**].

8. Если клиент при заполнении анкеты выбрал вид чека — «Электронный» или «Электронный и бумажный», а контакт для отправки электронного чека — «Эл. почта» / «Моб. телефон», причем соответствующее поле («Электронная почта» или «Мобильный телефон» в анкете является пустым, то перед диалогом ввода карты выводится следующее предупреждение.

Если клиент желает получать чеки на свой e-mail, но поле «Электронная почта» в анкете пустое

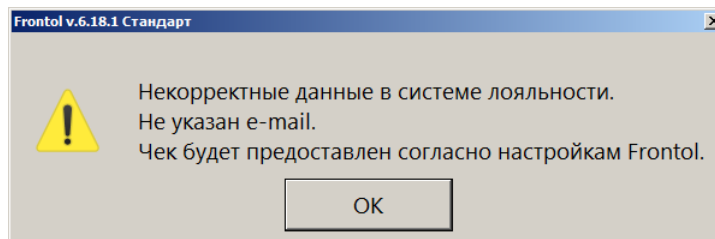

Если клиент желает получать чеки на свой телефон, но поле «Мобильный телефон» в анкете пустое

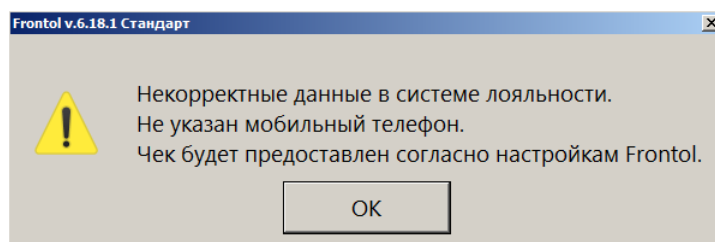

При аналогичных условиях, если e-mail для отправки чека в анкете некорректный (не является реальным адресом электронной почты), также выводится соответствующее предупреждение.

Если клиент желает получать чеки на свой e-mail, но значение «Электронная почта» в анкете некорректное

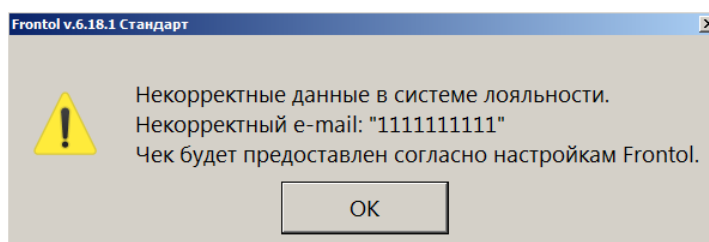

Во всех этих случаях предоставление чека будет управляться настройками администратора.

Чтобы по умолчанию выполнялись настройки, предпочитаемые клиентом, он должен изменить данные в анкете. (Кассиру запрещено редактировать персональные данные в заполненной анкете — можно лишь открыть анкету для проверки данных покупателем — см. подробнее далее в разделе «[Анкета клиента](#)».) Следует рекомендовать клиенту указать свой реальный e-mail / мобильный телефон или выбрать другой контакт для отправки электронных чеков — тот, который заполнен корректно. Окно предупреждения можно закрыть.

(Если условия появления ошибки не выполняются, данный шаг будет пропущен.)

9. Появится диалоговое окно ввода карты.

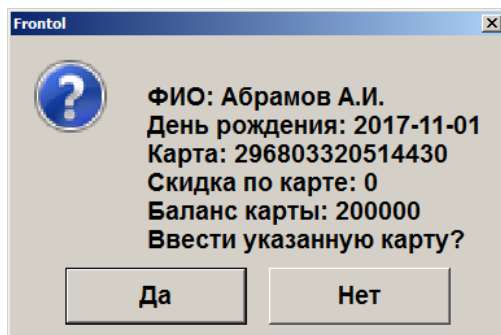

10. Подтвердить ввод указанной карты, нажав на кнопку [Да].

11. Карта будет зарегистрирована в документе.

Баланс карты

Данная операция выполняется для печати данных о текущем балансе бонусной карты на первом подключенном устройстве из текущей группы печати.

Последовательность выполнения запроса баланса следующая.

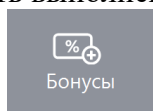

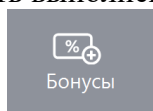
1. Нажать кнопку .
2. В диалоговом окне выбрать пункт «Баланс».
3. Нажать кнопку [ОК]. Откроется окно выбора платежной системы, если к рабочему месту подключено несколько платежных систем.

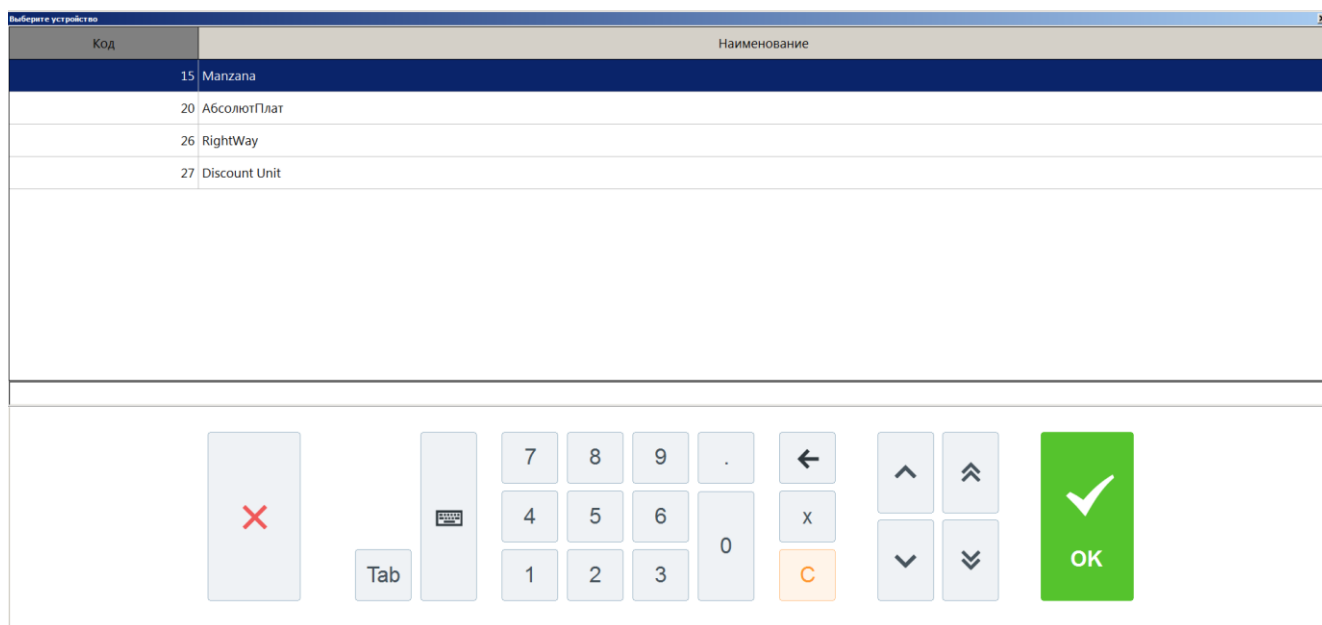

Если к рабочему месту подключена только одна платежная система Frontol Discount Unit, то необходимо перейти сразу к пункту 4.

4. Если карта уже введена ранее, то откроется окно с информацией по ее балансу и с возможностью печати на первом подключенном устройстве из текущей группы печати.

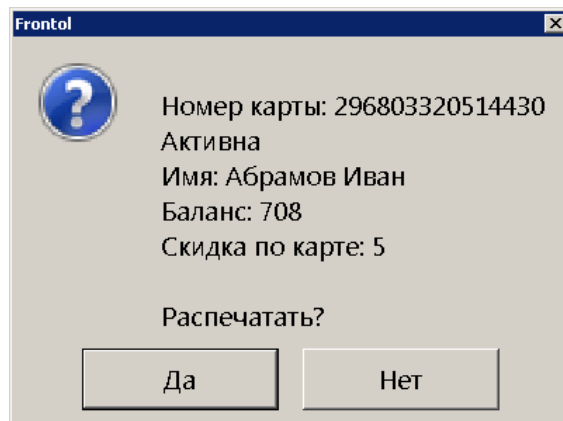

5. В противном случае откроется окно выбора способа ввода карты.

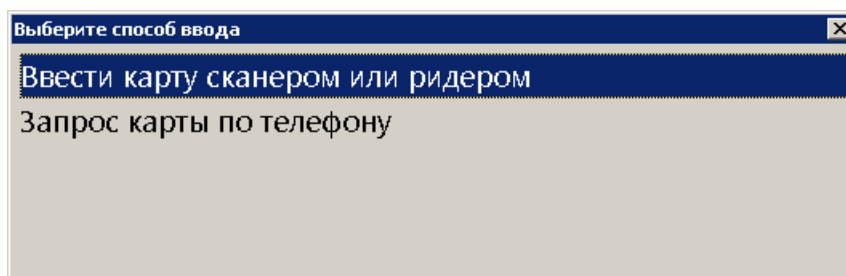

6. Выбрать способ ввода карты и нажать кнопку [ОК]. В зависимости от выбранного варианта откроется окно ввода карты сканером / ридером или запрос карты по телефону.
7. Считать карту сканером / ридером или ввести номер телефона.
8. После передачи данных АС и получения подтверждения данные о балансе бонусной карты клиента будут выведены на экран и могут быть распечатаны на первом подключенном устройстве из текущей группы печати.

Анкета клиента

Для системы лояльности Frontol Discount Unit доступно заполнение информации о клиенте в режиме регистрации. Для этого необходимо выполнить следующее.

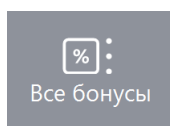

1. Нажать кнопку
2. В диалоговом окне выбрать пункт «Анкета клиента».

3. Нажать кнопку [**OK**]. Откроется окно выбора платежной системы.

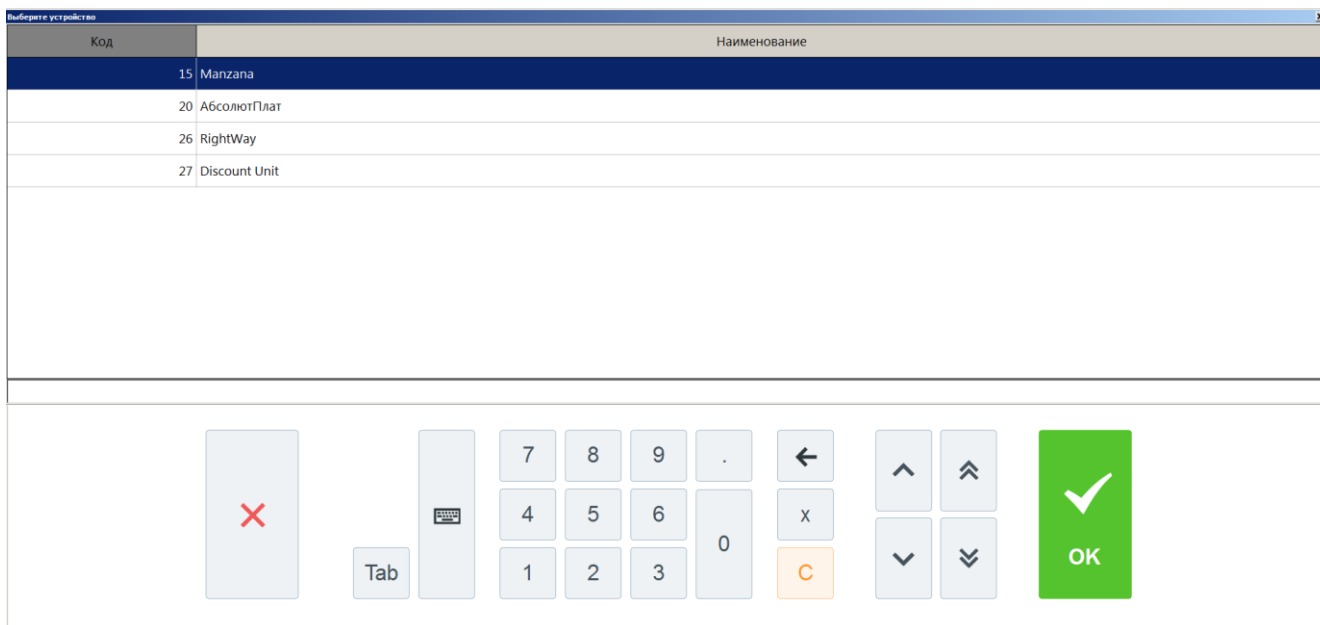

4. Выбрать платежную систему Frontol Discount Unit и нажать кнопку [**OK**]. Откроется окно ввода карты, в котором нужно ввести вручную или ридером номер карты и нажать кнопку [**OK**].

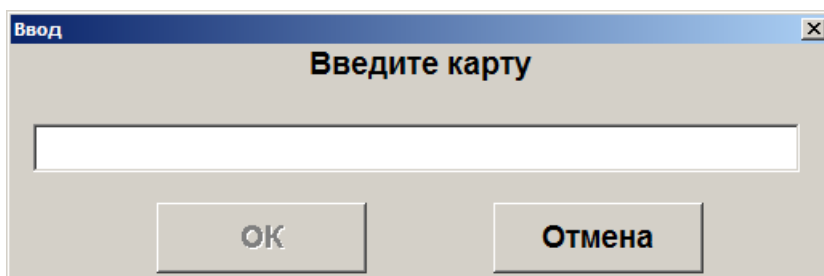

5. После ввода карты откроется окно анкеты клиента.

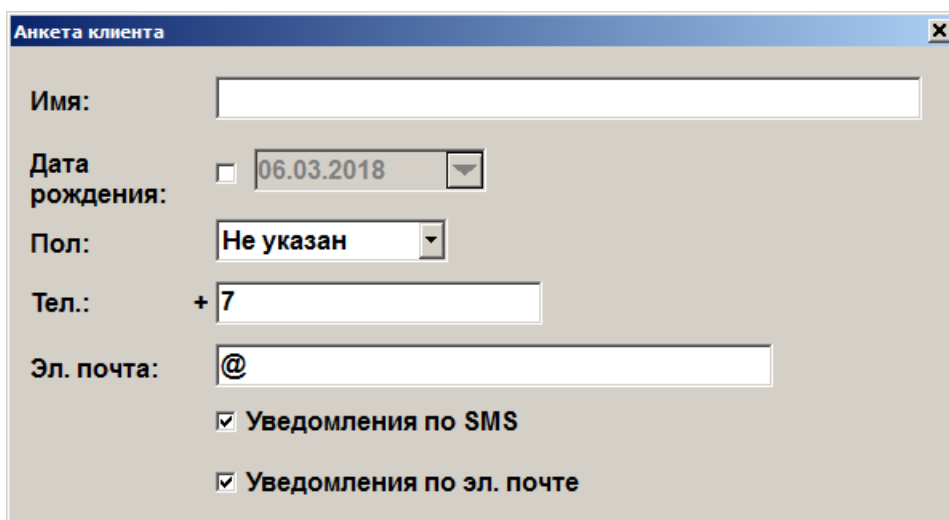

6. Ввести имя клиента, дату его рождения, пол, телефон и адрес электронной почты. По желанию клиента включить уведомления о событиях, связанных с бонусами / скидками клиента, по SMS и электронной почте клиента.

7. Для сохранения всех введенных данных нажать кнопку [**OK**].

В режиме кассира можно только заполнить пустую анкету. Если хотя бы одно поле в анкете было изменено, с сохранением изменений, то анкета считается заполненной, и в ней могут быть отредактированы только значения «Уведомления по SMS» и «Уведомления по эл. почте». Остальные поля доступны для редактирования исключительно через дисконтный сервер.

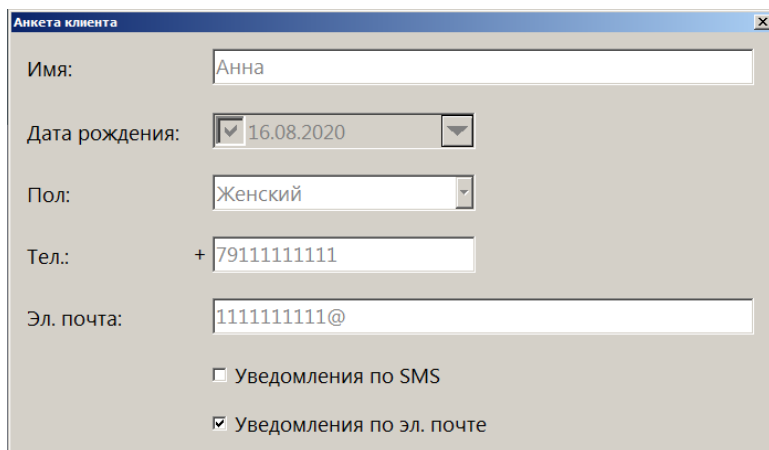

Анкета клиента

Имя: Анна

Дата рождения: 16.08.2020

Пол: Женский

Тел.: + 79111111111

Эл. почта: 1111111111@

Уведомления по SMS

Уведомления по эл. почте

Frontol Priority API

Frontol API для систем лояльности позволяет реализовать следующие возможности:

- [активация подарочной карты](#) и ее [деактивация](#) до закрытия документа продажи (также см. далее);
- [возврат подарочной карты](#), которая еще не использовалась для оплаты;
- запрос [баланса подарочной карты](#);
- [оплата подарочной картой](#), полная или частичная;
- регистрация клиента через передачу пречека с идентификатором клиента в систему лояльности;
- запрос баланса бонусной карты (см. подробнее на стр. 169);
- авторизация в документах клиента по номеру бонусной карты (см. подробнее в разделе «[Ввод бонусной карты](#)»);
- начисление авторизованному клиенту бонусов в соответствии с имеющимися в системе бонусными правилами;
- отмена ввода бонусной карты;
- оплата документов бонусами (см. подробнее на стр. 168);
- отмена оплаты внешним бонусом (см. подробнее на стр. 168);
- полный и частичный возврат документов, в которых производилась авторизация клиента, с отменой оплат и начислений (см. подробнее на стр. 172);
- выполнение функций в офлайн-режиме (режиме отсутствия связи с сервером) — в данном режиме происходит постановка сообщений для системы лояльности в очередь и отправка после появления связи;

- передача в CRM-системы и системы лояльности данных о сотруднике, совершившем продажу, для корректного расчета скидок и создания записи о взаимодействии с клиентом (действия оператора не требуются).

Активация подарочной карты, деактивация в том же документе

Хотя внешнюю подарочную карту можно продавать в одном чеке с другими товарами, настоятельно рекомендуется оформлять ее продажу отдельным документом. Это упрощает последующий возврат карты (поиск документа-основания), исключает возможные начисления автоматических скидок.



Крайне нежелательно применять скидки в документе продажи (активации) подарочной карты. Иначе вернуть карту даже с полным балансом и при наличии документа-основания можно будет только через бухгалтерию.

Во избежание ошибок настоятельно рекомендуется продавать ПК отдельным документом.

Действия кассира по продаже (активации) ПК, а также ее деактивации до закрытия документа продажи этой ПК подробно описаны в разделе 5.23.4 «Активация карты».

Возврат подарочной карты

Для деактивации подарочной карты после того, как был закрыт документ ее продажи, необходимо выполнить [возврат на основании](#). Если документ продажи карты не найден, ее возврат возможен только через бухгалтерию.

1. Выберите документ-основание.
2. Выберите ПС Frontol Priority API.

| Выберите устройство | |
|---------------------|----------------------|
| Код | Наименование |
| 6 | FDU |
| 7 | Frontol Priority API |
| 8 | Озон Бонус |
| 10 | SWiP |

3. Введите карту.

ВОЗВРАТ №







| | | | |
|-------|---------------|--------|--------------------------|
| Карта | Итого 0,00 | Скидка | К оплате 0,00р |
|-------|---------------|--------|--------------------------|

| № | Товар | Цена | Кол-во | Сумма |
|--|-------|------|--------|-------|
| <div style="border: 1px solid gray; padding: 5px;"> <p>Ввод</p> <p>Введите карту</p> <input style="width: 100%; height: 20px;" type="text"/> <p style="text-align: center;"> <input type="button" value="OK"/> <input type="button" value="Отмена"/> </p> </div> | | | | |

4. Если карта не использовалась для оплаты, она будет заблокирована и добавлена в документ возврата.

5. Если карта частично использована, ее возврат на кассе невозможен. Карта не будет заблокирована. Клиент должен будет написать заявление на возврат через бухгалтерию или может полностью израсходовать остаток средств на карте.

Frontol v.6.19.4 Стандарт

 Ошибка системы лояльности!
Баланс подарочной карты частично израсходован, возврат на кассе невозможен. Покупателю необходимо оформить заявление на возврат в бухгалтерии по установленной форме. Обратитесь к администратору

Баланс подарочной карты



Если на момент вызова операции «Баланс» в меню операций платежной системы:

- документ не открыт или в документе не введена бонусная карта — запрашивается баланс подарочной карты;
- в документе введена бонусная карта — запрашивается баланс бонусной карты.

1. Вызовите меню «Операции платежной системы».

- 2. Выберите «Баланс».
- 3. Выберите ПС Frontol Priority API.

| Выберите устройство | |
|---------------------|-----------------------------|
| Код | Наименование |
| 1 | Безналичная оплата Сбербанк |
| 6 | FDU |
| 7 | Frontol Priority API |
| 8 | Озон Бонус |
| 9 | Сбер |
| 10 | SWiP |
| 11 | СБП |

- 4. Выберите способ ввода карты и введите карту выбранным способом.

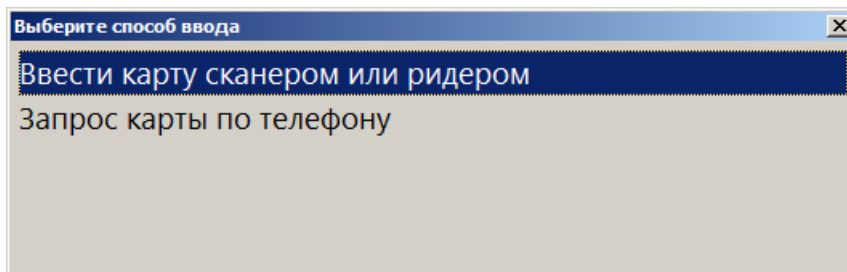

- 5. Информация о статусе и балансе будет выведена на экран.

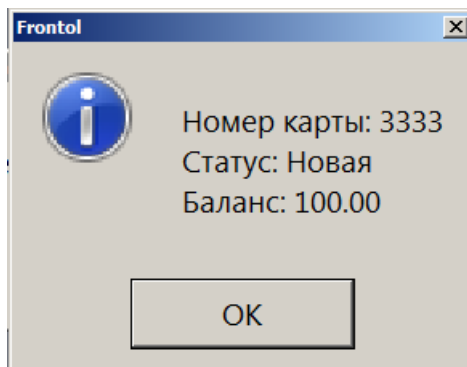

- 6. От сервера лояльности также может прийти информация о дате активации карты и о дате последней оплаты данной картой.

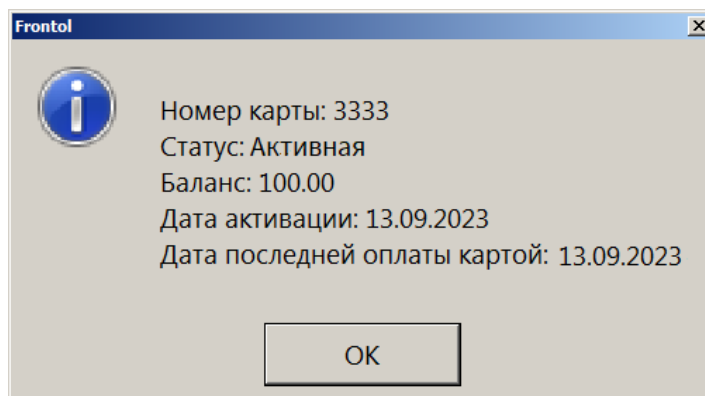

Оплата подарочной картой

1. Выберите вид оплаты — «Другое».
2. Выберите вид оплаты, соответствующий оплате подарочной картой через Frontol Priority API (создается администратором).

| Выберите вид оплаты | |
|---------------------|----------------------------------|
| Код | Наименование |
| 1 | Наличными |
| 2 | Безналичными |
| 3 | Предоплатой (авансом) |
| 4 | Постоплатой (кредитом) |
| 6 | Безналичная оплата Сбербанк |
| 7 | Подарочной картой |
| 8 | INPAS SMARTSALE |
| 9 | Оплата картой с выдачей наличных |
| 10 | QR-кодом |

3. Введите карту.

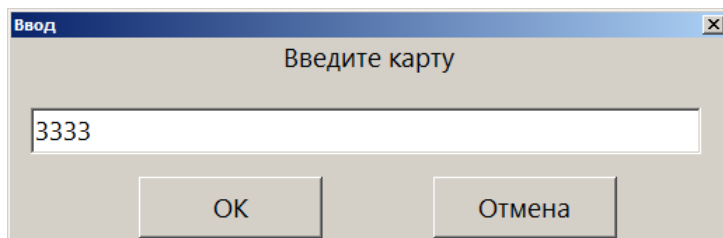

4. Если карта заблокирована или имеет нулевой баланс, выводится соответствующее сообщение об ошибке. Оплата этой подарочной картой невозможна.

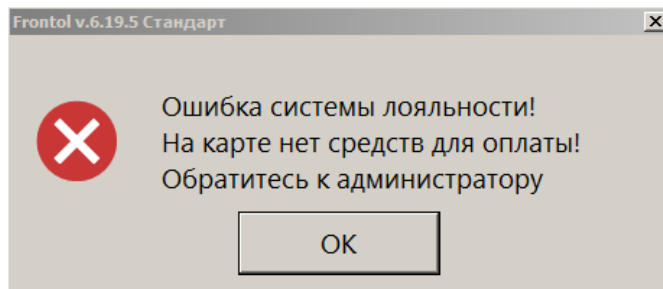
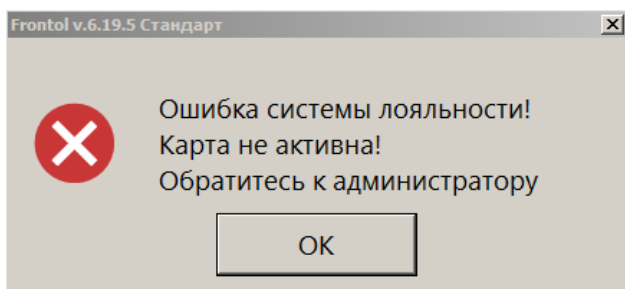

5. Если баланса карты недостаточно для оплаты всего документа, предлагается использовать карту для частичной оплаты.

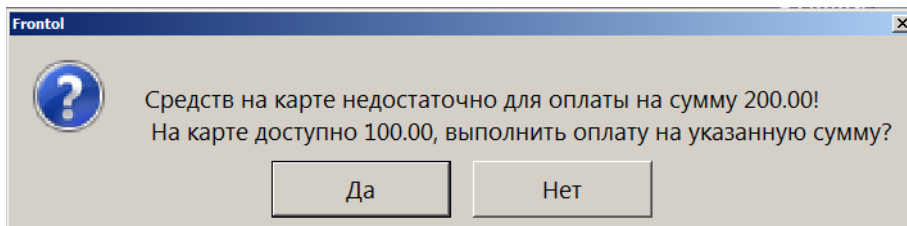

6. После выбора варианта [Да] или сразу после шага 3 (если средств на карте достаточно для оплаты всего документа) оплата подарочной картой добавится в документ.



Оплату подарочной картой можно сторнировать стандартным способом (см. стр. 157).
Возврат покупки, оплаченной подарочной картой, возможен только на основании.
Возврат оплаты ПЭК наличными и отмена возврата оплаты ПЭК не поддерживаются.

Ввод бонусной карты

Для ввода бонусной карты необходимо выполнить следующие действия.

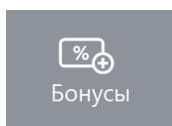

1. Нажать кнопку
2. Откроется окно выбора платежной системы.

| Код | Наименование |
|-----|---------------|
| 18 | Platius |
| 26 | RightWay |
| 27 | Discount Unit |
| 28 | FrontolAPI |

3. Выбрать платежную систему Frontol API и нажать кнопку [ОК]. В зависимости от настроек администратора может открыться окно выбора способа ввода бонусной карты.

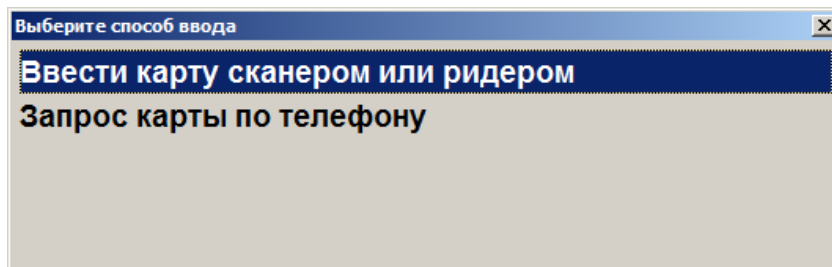

4. Выбрать способ ввода. При выборе первого варианта откроется окно ввода карты, в котором нужно ввести вручную или ридером номер карты и нажать кнопку [**ОК**].

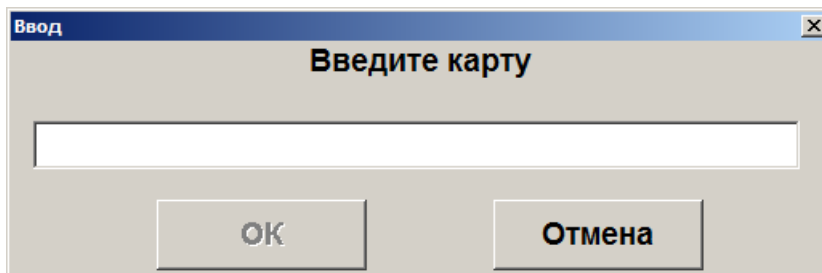

5. При выборе способа ввода «Запрос карты по телефону» откроется окно ввода телефона клиента.

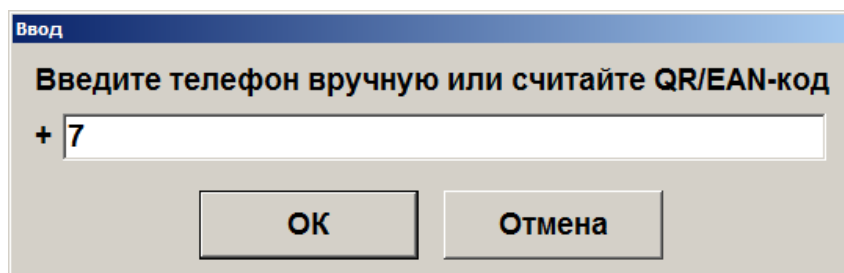

6. Нажать кнопку [**ОК**]. В зависимости от настроек может потребоваться ввод одноразового четырехзначного кода из SMS, которое придет на указанный клиентом номер телефона.

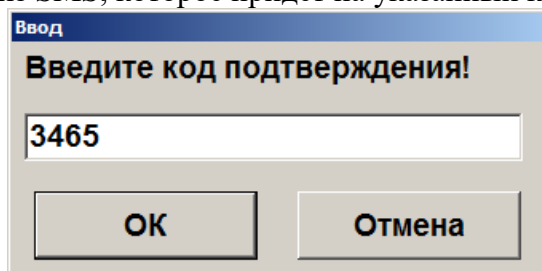

7. После ввода нажать кнопку [**ОК**] и подтвердить ввод указанной карты.
8. Карта будет зарегистрирована в документе.
9. Если клиент при оформлении анкеты выбрал предоставление чека в электронном виде на мобильный телефон / электронную почту, но не указал соответствующий контакт или указал некорректный телефон / e-mail, то выводится предупреждение.

Если клиент желает получить чеки на свой e-mail, но поле «Электронная почта» в анкете пустое

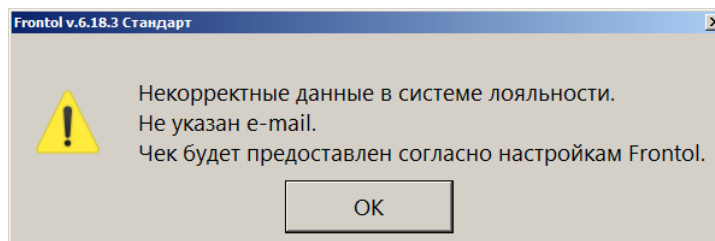

Если клиент желает получить чеки на свой телефон, но поле «Мобильный телефон» в анкете пустое

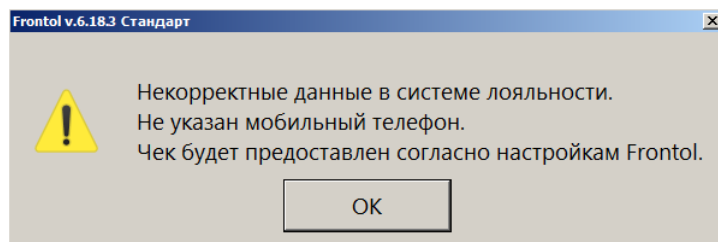

Если клиент желает получить чеки на свой e-mail, но значение «Электронная почта» в анкете не является адресом электронной почты

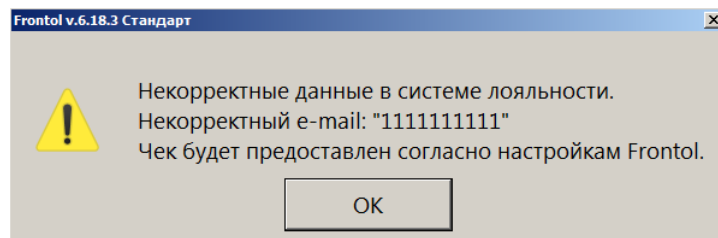

Если клиент желает получить чеки на свой телефон, но значение «Мобильный телефон» в анкете не является номером телефона

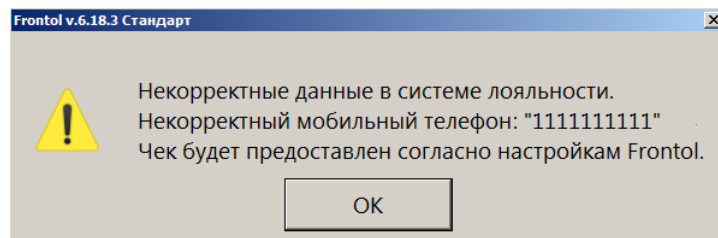

Во всех этих случаях предоставление чека будет управляться настройками администратора.

При этом никаких ограничений на использование карты (оплата бонусами, начисление бонусов) не возникнет.

Дополнительная информация

В соответствии со своими настройками система лояльности может присылать информацию, адресованную покупателю или кассиру.

Информация для покупателя

При наличии экрана покупателя (ЭП) информация для покупателя демонстрируется на ЭП и дублируется на экране кассира (ЭК). Кнопка закрытия сообщения находится в окне, выведенном на ЭК.

Информация для покупателя на экране покупателя

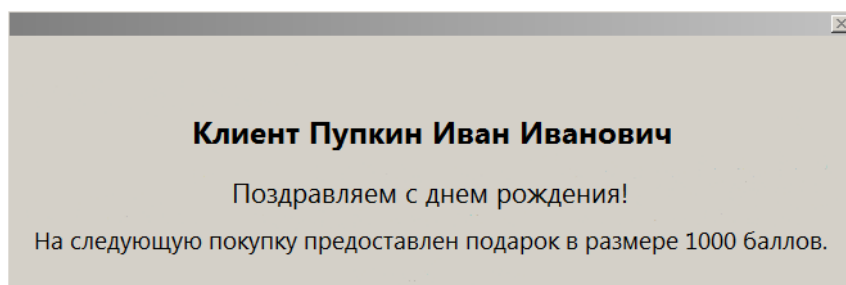

Информация для покупателя на экране кассира

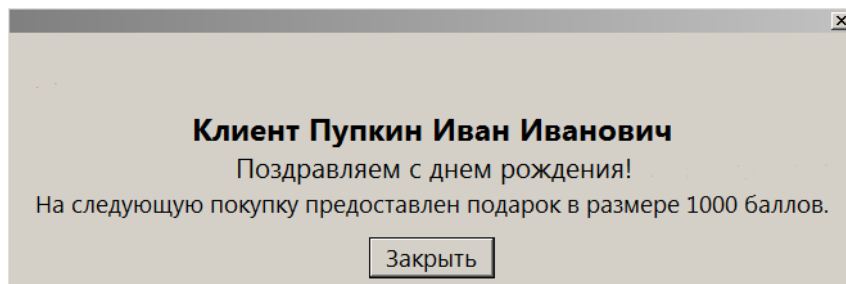

Автоматическое закрытие окна происходит по истечении 30 секунд.

Если поступила информация для покупателя, а ЭП отсутствует, кассиру потребуется озвучить сообщение покупателю со своего экрана.

Информация для кассира

Информация для кассира выводится на ЭК и не дублируется на ЭП. Окно информации для кассира можно закрыть с помощью кнопки [OK] или крестика в верхнем правом углу. Автоматическое закрытие окна происходит через 30 секунд.

Информация для кассира представляет собой указания к действию — например, поздравить клиента с днем рождения, заблокировать карту и т. д.

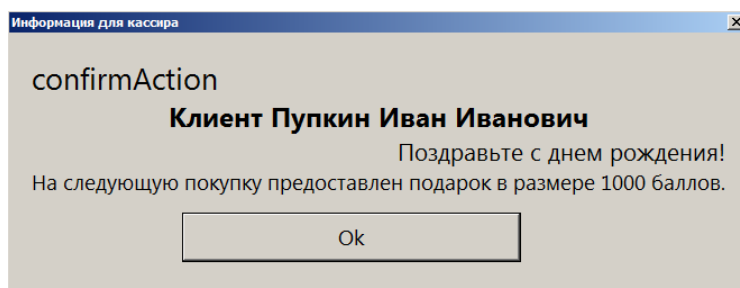

Если сообщение для кассира отсутствует, окно «Информация для кассира» является пустым и содержит только кнопку для закрытия. Следует удалить окно с экрана и продолжить работу.

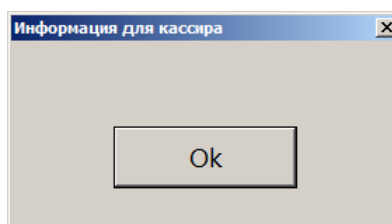

**Кассир видит все сообщения для покупателя.
Покупатель не видит никакие сообщения для кассира.**

Loymax

Система лояльности Loymax позволяет реализовать следующие возможности.

- Авторизация в документах клиента по номеру бонусной карты (см. подробнее в разделе «Ввод бонусной карты»).

- Регистрация скидочных купонов (см. подробнее в разделе «Регистрация купонов»).
- Предоставление скидки по бонусной карте и /или купону; предоставление скидки без карты / купона (см. подробнее в разделе «Расчет скидки без ввода купонов и скидочных карт»).
- Начисление авторизованному клиенту бонусов в соответствии с имеющимися в системе бонусными правилами.
- Оплата документов бонусами (см. подробнее на стр. 168).
- Полный и частичный возврат документов, в которых производилась авторизация клиента, с отменой оплат и начислений (см. подробнее на стр. 172).
- Запрос баланса бонусной карты (см. подробнее на стр. 169).
- Замена бонусной карты, осуществляющаяся только в онлайн-режиме (см. подробнее в разделе «Замена карты»).
- Выполнение функций в оффлайн-режиме (режиме отсутствия связи с сервером). В данном режиме не доступна оплата бонусами и замена карты. Другие действия при работе с бонусной системой в данном режиме аналогичны вышеописанным действиям.

При работе с Лоутах рекомендуется придерживаться следующей последовательности действий:

- 1) зарегистрировать товары;
- 2) ввести все необходимые купоны;
- 3) ввести бонусную карту;
- 4) перейти в режим расчета.

После перехода в режим расчета будет отображена сумма после применения скидок по бонусной карте и купонам.

Если необходимо отменить ввод бонусной карты и всех купонов, нажмите кнопку

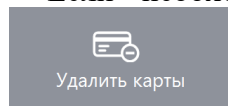

до перехода в режим расчета.

Расчет скидки без ввода купонов и скидочных карт

Если администратором задана настройка, возможно применение скидки платежной системы без ввода бонусной карты или купонов. Скидка начисляется автоматически при переходе в режим оплаты, и отменить ее нельзя. После начисления скидки бонусной системы ввод бонусной карты или купонов невозможен.

Замена карты

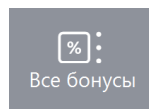

Для замены карты необходимо нажать кнопку [**Замена карты**] и выбрать пункт меню [**Замена карты**]. Замена карты невозможна в оффлайн-режиме. Для замены карты необходимо выполнить следующее.

1. Нажать кнопку [**Замена карты**].

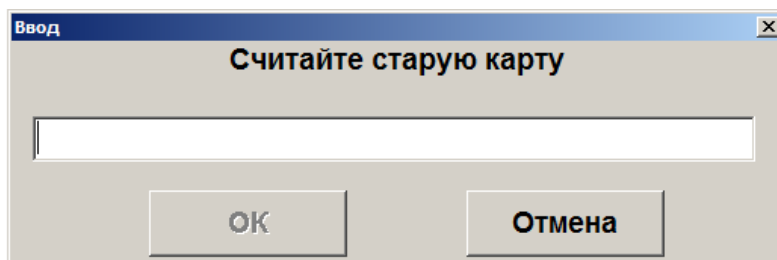

2. В появившемся окне считать старую карту.
3. Нажать [**ОК**].
4. В появившемся окне считать новую карту.

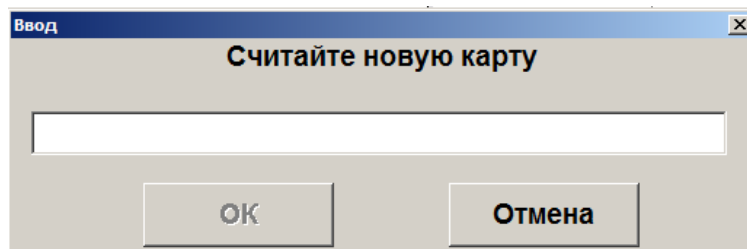

Нажать [**ОК**].

Manzana Loyalty 2013 SP1

Система лояльности Manzana Loyalty 2013 SP1 позволяет реализовать следующие возможности.

1. Авторизация в документах клиента по номеру карты (см. подробнее в разделе «Ввод бонусной карты»).
2. Начисление авторизованному клиенту бонусов в соответствии с имеющимися в системе бонусными правилами.
3. Регистрация скидочных купонов (см. подробнее в разделе «Регистрация купонов»).
4. Предоставление скидки по бонусной карте и / или купону; предоставление скидки без карты / купона (см. подробнее в разделе «Расчет скидки без ввода купонов и скидочных карт»).
5. Оплата документов бонусами (см. подробнее на стр. 168).
6. Возврат документов, в которых производилась авторизация клиента, с отменой оплат и начислений (см. подробнее на стр. 172).
7. Запрос баланса бонусной карты (см. подробнее на стр. 169).

8. Выполнение вышеперечисленных функций в офлайн-режиме (режиме отсутствия связи с web-сервисом Manzana). В данном режиме недоступна оплата бонусами, другие действия при работе с бонусной системой в данном режиме аналогичны вышеописанным действиям. При закрытии документа на слипе чека будет выводиться дополнительное сообщение о том, что баллы будут зачислены / списаны позднее. (Слип печатается, кроме случаев, когда чек предоставляется в электронном виде, и администратором снят флаг «Печать слипа ПС при закрытии чека электронно»; подробнее см. в разделе 4.9.1.1 «Настройка работы с ОФД» документа «Руководство администратора».)

Ввод бонусной карты

Для ввода бонусной карты необходимо выполнить следующее.

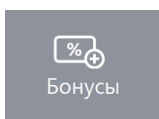

1. Нажать кнопку . Откроется окно выбора платежной системы.

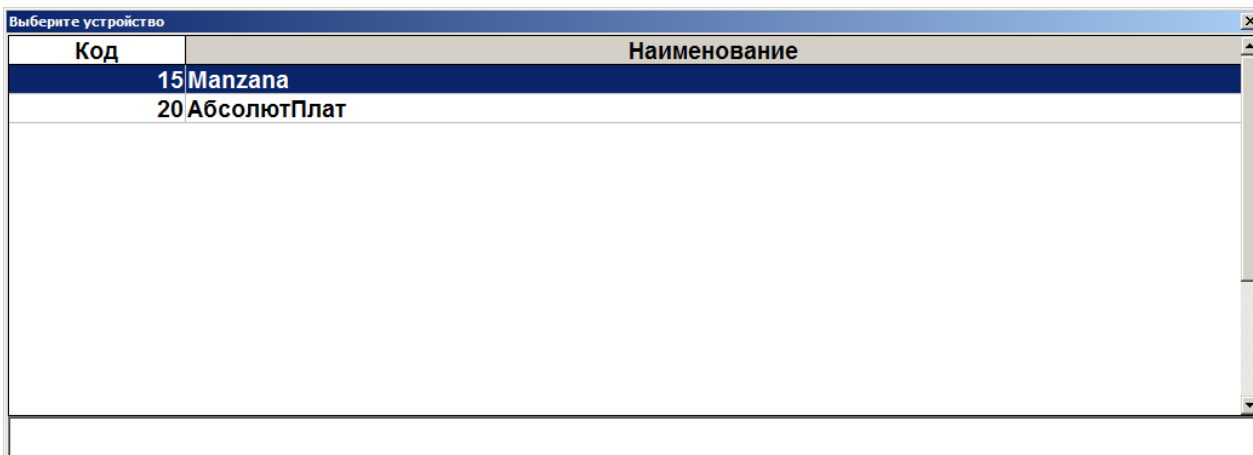

2. Выбрать платежную систему Manzana и нажать кнопку [**ОК**]. В зависимости от настроек администратора может открыться окно выбора способа ввода бонусной карты.

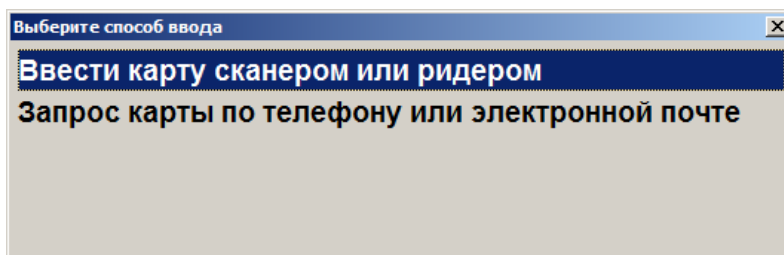

3. Выбрать способ ввода. При выборе первого варианта откроется окно ввода карты, в котором нужно ввести вручную или ридером номер карты и нажать кнопку [**ОК**].

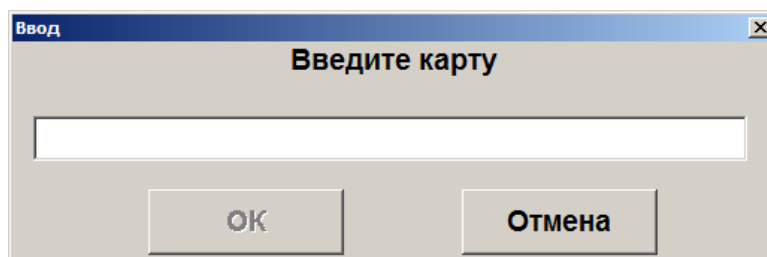

4. При выборе способа ввода «Запрос карты по телефону или электронной почте» откроется окно выбора варианта ввода контактных данных.

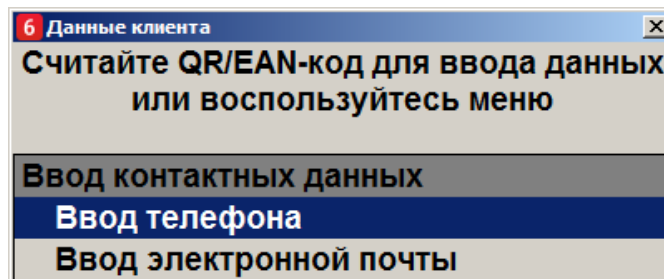

5. Ввести номер телефона или электронный адрес. Нажать кнопку [ОК]. Если карта, привязанная к введенному номеру или адресу, одна, то она автоматически регистрируется в документе. Если карт несколько, то откроется окно со списком карт для выбора.

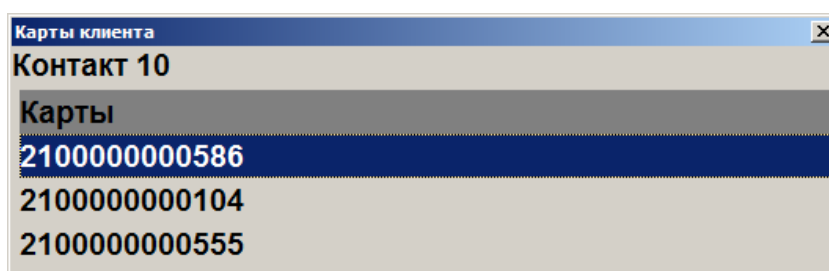

6. Выбрать необходимую карту.
7. Карта будет зарегистрирована в документе.

Расчет скидки без ввода купонов и скидочных карт

Если администратором задана настройка, возможно применение скидки платежной системы без ввода бонусной карты или купонов. Скидка начисляется автоматически при переходе в режим оплаты, и отменить ее нельзя. После начисления скидки бонусной системы ввод бонусной карты или купонов невозможен.

NewPay

NewPay — система быстрых платежей, поддерживающая следующие операции:

- оплата;
- отмена оплаты;
- возврат.



Через ПС NewPay возможна оплата на сумму не менее 1 рубля.

Оплата

Для оплаты по QR-коду через СБП NewPay выберите соответствующую оплату в списке оплат.

| Выберите вид оплаты | |
|---------------------|----------------------------------|
| Код | Наименование |
| 2 | Безналичными |
| 3 | Предоплатой (авансом) |
| 4 | Постоплатой (кредитом) |
| 6 | Безналичная оплата Сбербанк |
| 7 | Подарочной картой |
| 8 | INPAS картой |
| 9 | Оплата картой с выдачей наличных |
| 10 | QR-кодом |
| 11 | NewPay |

Дождитесь выполнения операции платежной системой.

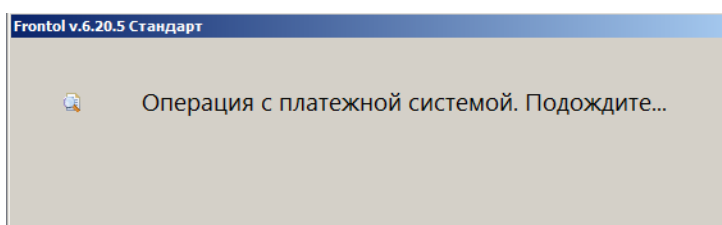

На экран будет выведен QR-код для оплаты.

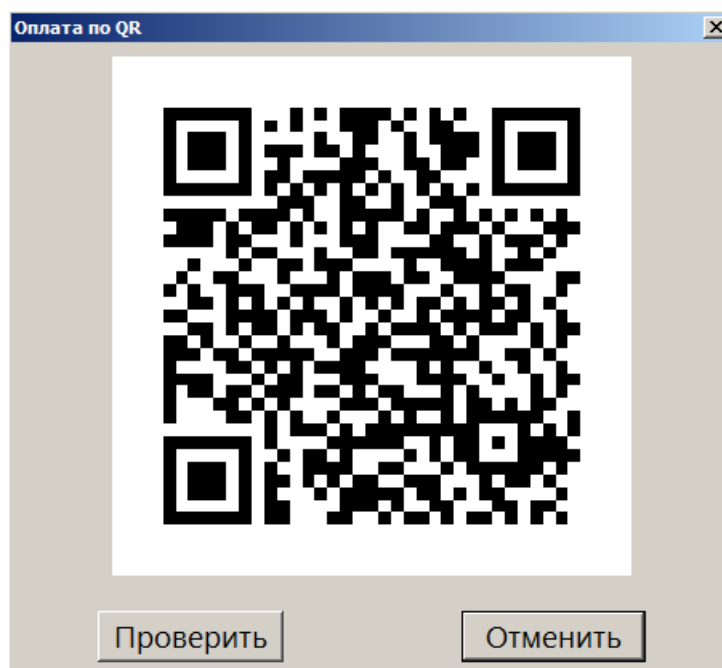

Покупатель сканирует код сканером QR-кодов в банковском приложении или в приложении NewPay, там же подтверждает оплату.

После того как покупатель сообщил, что выполнил оплату, и она успешно осуществлена, дождитесь автоматического закрытия окна с QR-кодом по истечению таймаута (настроенного администратором) или закройте окно, нажав .

Вызовите функцию «Закрытие документа». Документ оплачен и будет закрыт.

Кнопка **Проверить** — получение информации об ошибке — предназначена только для ситуаций, когда покупатель сообщает, что оплатил покупку в приложении, но кассовое ПО продолжает долгое время оставаться в состоянии ожидания оплаты. Такие ситуации возникают редко. Нажатие на кнопку позволяет ускорить получение кассой данных об оплате и выход из режима ожидания.

Отмена оплаты

Отмена оплаты возможна только в режиме ожидания оплаты.

Нажмите кнопку **Отменить**.

Дождитесь выполнения операции.

Когда ожидание оплаты будет прервано, вы получите уведомление об ошибке выполнения операции оплаты.

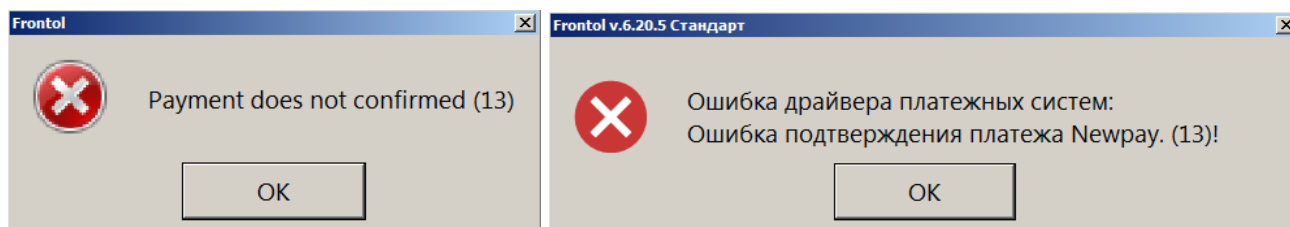

Последовательно закройте сообщения. Выберите другой способ оплаты.

Возврат

Выберите документ основания.

Дождитесь выполнения операции платежной системой.

Выберите полный или частичный возврат. Возможен возврат всего документа частями при условии, что их итоговая сумма не превышает сумму документа основания.

Нажмите **Выбор оплаты**. Затем нажмите **Другое**.

Дождитесь выполнения операции платежной системой.

OZON Бонус

Для данной системы лояльности поддерживаются следующие стандартные функции (см. подробнее по ссылкам):

- ввод бонусной карты (см. на стр. 166);
- отмена карты клиента (см. на стр. 173);
- баланс карты (см. на стр. 169);
- оплата внешним бонусом (см. на стр. 168);

- отмена оплаты внешним бонусом (см. на стр. 168).

В текущем документе возможно списание или начисление бонусов по выбору клиента. Количество бонусов, доступных к списанию или к начислению, определяется внутренними правилами СЛ в зависимости от количества и стоимости позиций документа.

Списываемые бонусы OZON используются кассовым ПО Frontol 6 для предоставления скидки. Невозможно частичное списание бонусов, доступных для списания в данном заказе.

Если бонусы не были списаны, то происходит автоматическое начисление бонусов.

Возможен полный и частичный возврат документов, в которых вводилась карта клиента, с отменой оплат и начислений.

Далее см. об особенностях работы с данной системой лояльности.

Ввод бонусной карты

В открытом документе продажи в любой момент до перехода к оплате покупатель может сообщить, что хочет воспользоваться программой лояльности «OZON Бонус».

Выберите способ ввода карты, которым хочет воспользоваться клиент.

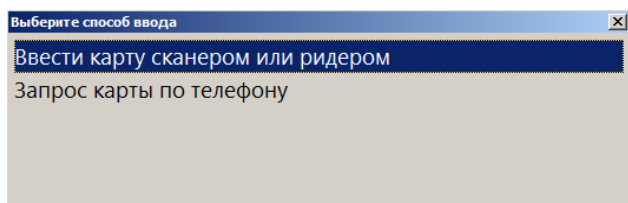

или

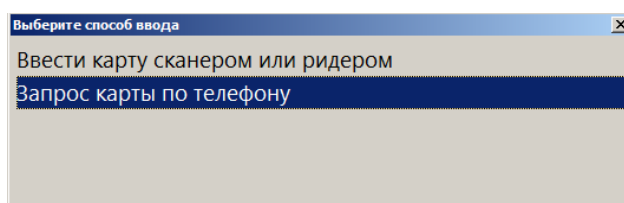

Введите бонусную карту способом, который укажет клиент.

Считайте QR-код карты в личном кабинете клиента на экране мобильного устройства

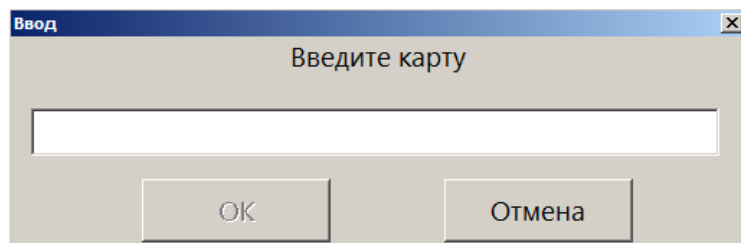

или

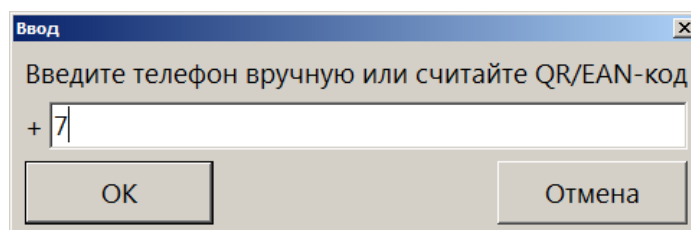

Введите номер телефона, затем код подтверждения

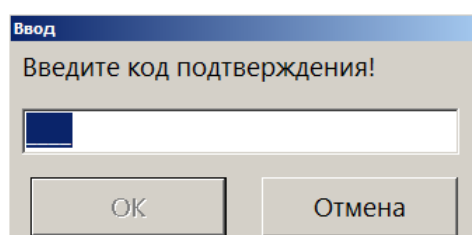

После успешного ввода карты появится окно информации о количестве бонусов, доступных к списанию / начислению.

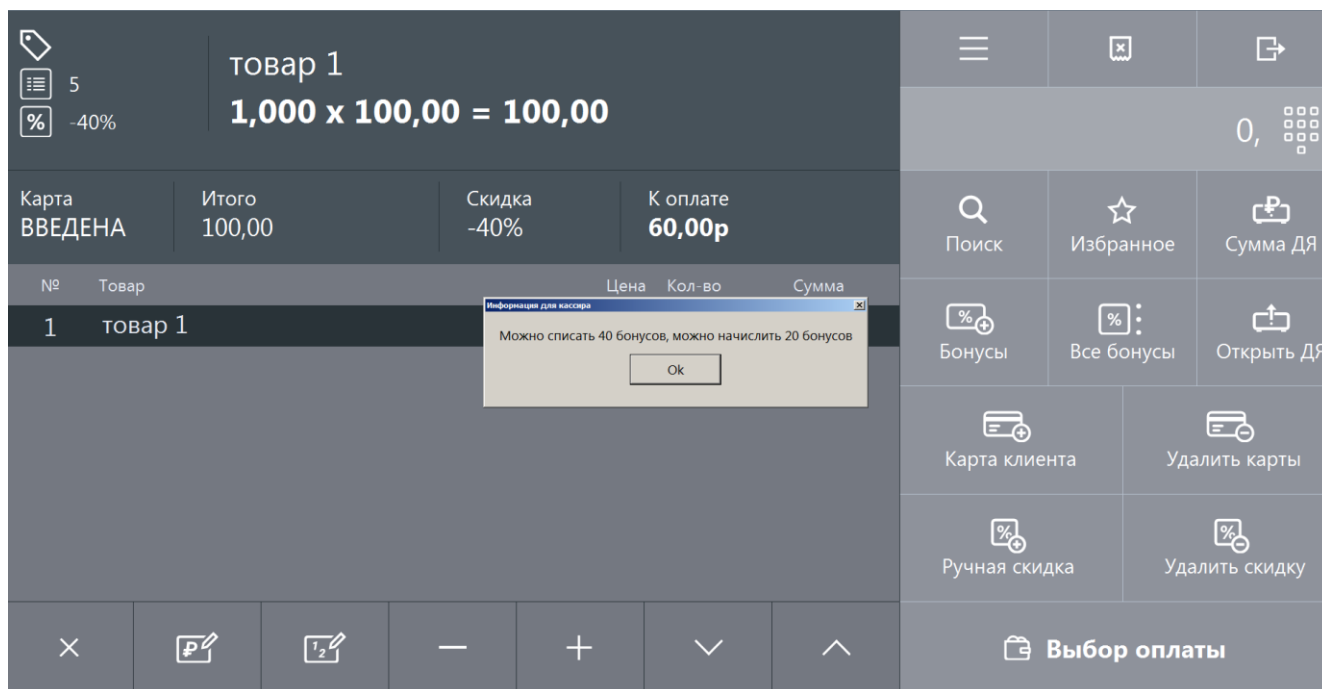

Сообщите покупателю, сколько бонусов он может списать или начислить в этом заказе. Затем нажмите [OK], чтобы закрыть окно информации.

Если ввести карту до добавления позиций в документ, оба значения в информационном окне будут равны нулю.

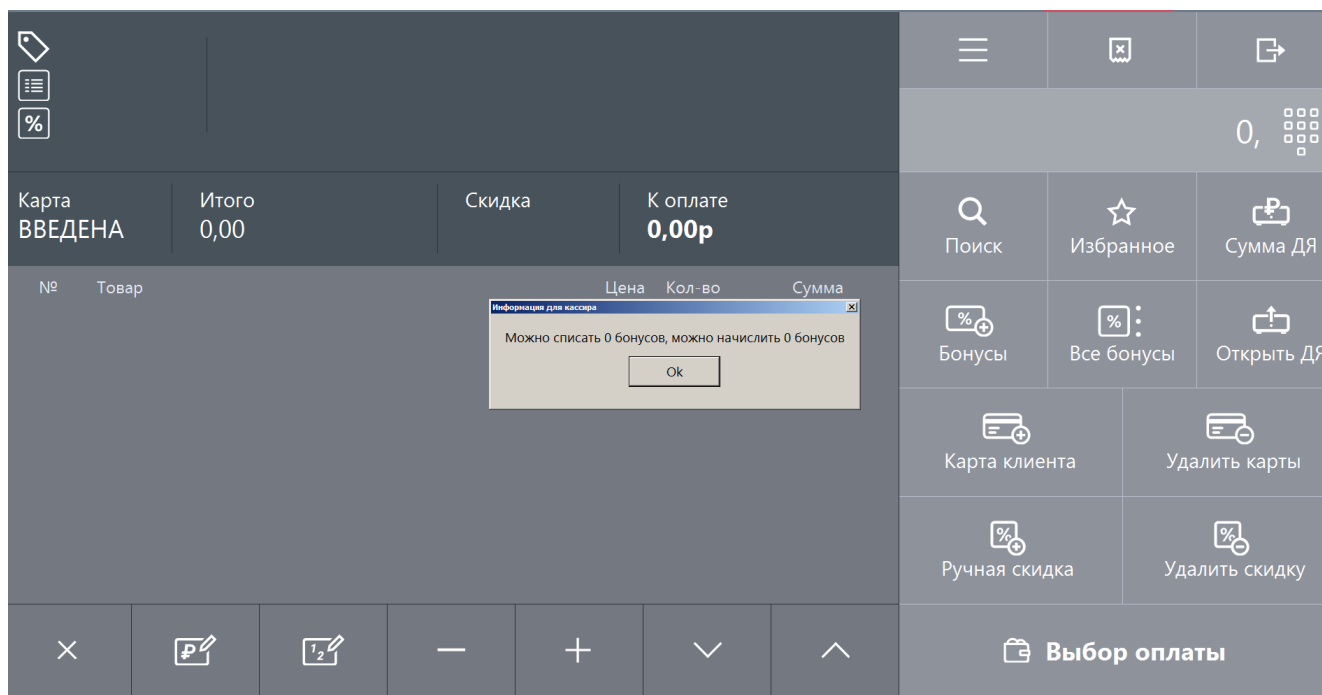

Добавьте позиции в документ. При следующем взаимодействии с системой лояльности будет повторно выведено окно с обновленной информацией о бонусах, доступных для списания или для начисления в данном заказе.

Начисление бонусов

Если списание бонусов не производилось, то клиенту будут начислены бонусы. Дополнительных действий для этого не требуется.

Pinpay

Данная платежная система используется для приема платежей. Особенности работы с ПС описаны ниже.

Продажа услуг

Для того чтобы осуществить продажу услуг через платежную систему «Pinpay: Прием платежей», необходимо выполнить следующие действия.

1. После выполнения пунктов 1–4, описанных в разделе «Продажа услуг», откроется окно, содержащее доступные типы авторизации (настраивается администратором).

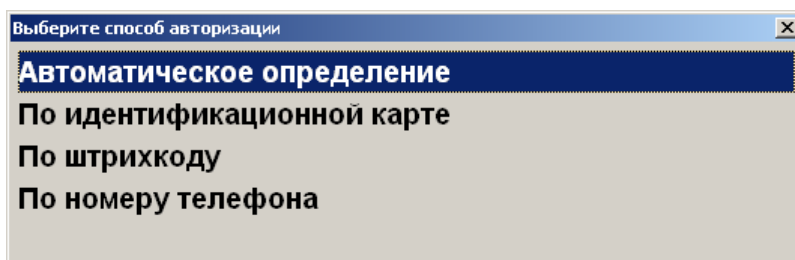

- **Автоматическое определение** — авторизация может быть проведена как путем ввода данных вручную, так и с помощью сканера ШК или ридера магнитных карт, при этом система сама определяет тип авторизации.

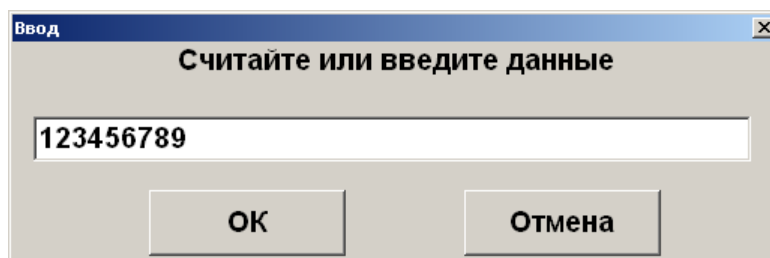

- **По идентификационной карте** — авторизация путем ввода карты клиента при появлении окна запроса с текстом «Считайте платежную карту клиента».

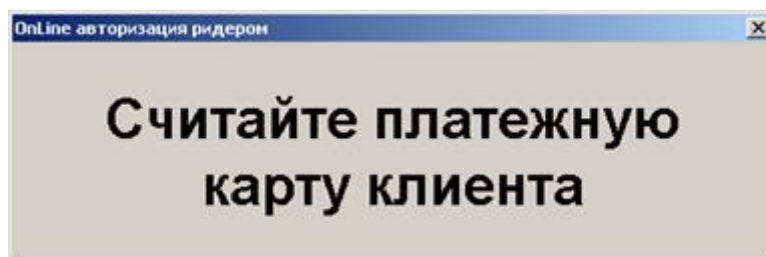

- **По штрихкоду** — авторизация путем считывания штрихкода карты клиента.

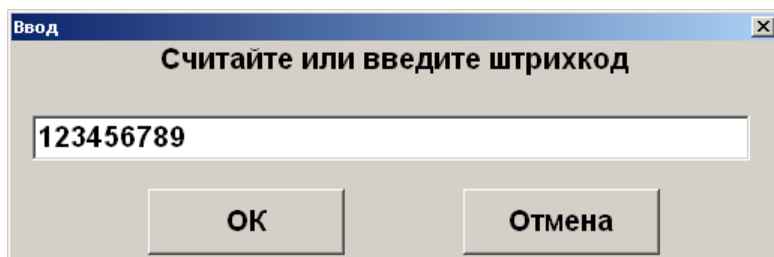

- **По номеру телефона** — авторизация путем ввода номера телефона.

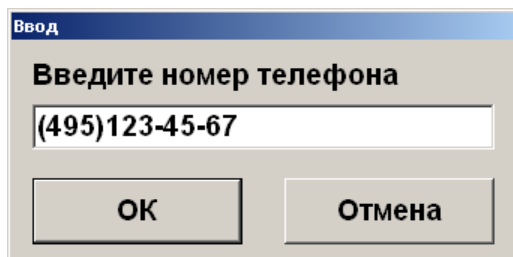

2. После успешной авторизации произойдет переход в меню «Личный кабинет». Если такое меню не создано, система выдаст соответствующее сообщение и предложит его создать. Создание личного кабинета и работа в нем описаны ниже.

Создание личного кабинета

Если личный кабинет отсутствует, то, в зависимости от настроек администратора он либо создается автоматически, либо система выводит следующее окно.

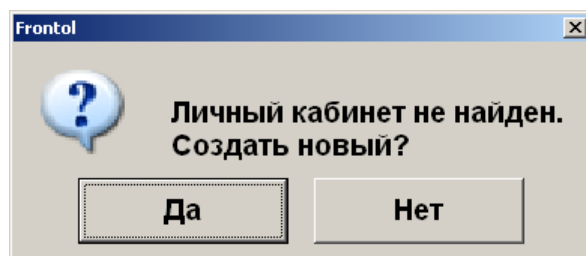

Нажмите [ОК] для создания меню. После успешного создания система выдаст соответствующее сообщение, и произойдет переход к созданию нового шаблона. Подробнее о создании шаблона см. на стр. 381.

Работа в личном кабинете

Вход в уже созданный «Личный кабинет» осуществляется автоматически после успешной авторизации.

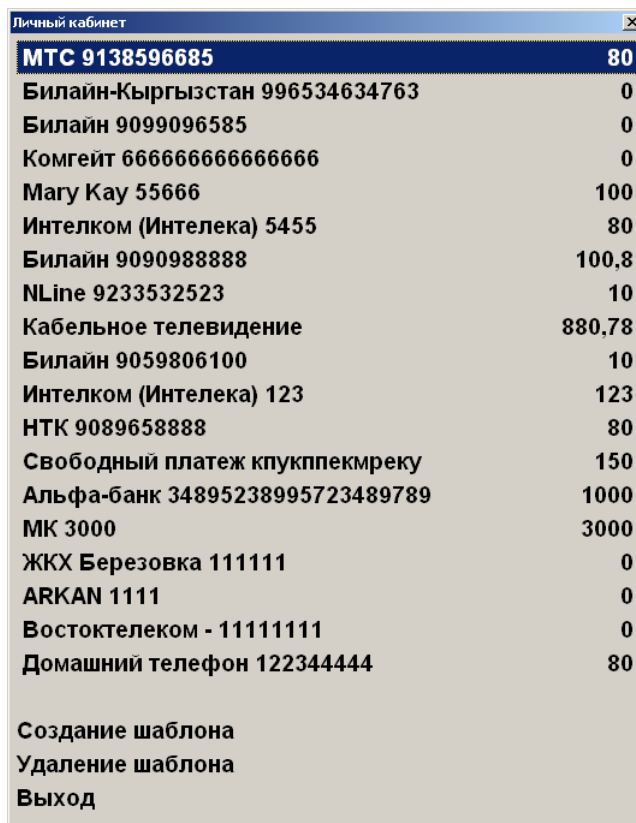



| Наименование услуги | Сумма |
|---------------------------------|-----------|
| МТС 9138596685 | 80 |
| Билайн-Кыргызстан 996534634763 | 0 |
| Билайн 9099096585 | 0 |
| Комгейт 666666666666666 | 0 |
| Magu Kay 55666 | 100 |
| Интелком (Интелека) 5455 | 80 |
| Билайн 9090988888 | 100,8 |
| NLine 9233532523 | 10 |
| Кабельное телевидение | 880,78 |
| Билайн 9059806100 | 10 |
| Интелком (Интелека) 123 | 123 |
| НТК 9089658888 | 80 |
| Свободный платеж кпукпекмреку | 150 |
| Альфа-банк 34895238995723489789 | 1000 |
| МК 3000 | 3000 |
| ЖКХ Березовка 111111 | 0 |
| ARKAN 1111 | 0 |
| Востоктелеком - 11111111 | 0 |
| Домашний телефон 122344444 | 80 |
| Создание шаблона | |
| Удаление шаблона | |
| Выход | |

В данном меню отображается список шаблонов для оплаты и операций с шаблонами.

Регистрация платежа

Для проведения продажи услуги необходимо выполнить следующие действия.

1. Для выбора необходимого шаблона нажмите кнопку [**ОК**].
2. При необходимости система запросит сумму для оплаты. При помощи кнопок   она может быть уменьшена либо увеличена в пределах, отображающихся на форме ввода.

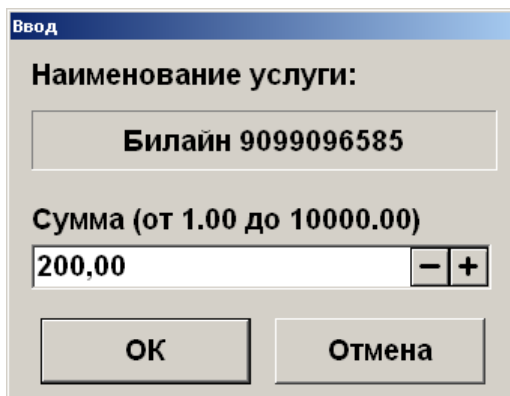



Ввод

Наименование услуги:

Билайн 9099096585

Сумма (от 1.00 до 10000.00)

200,00  

ОК Отмена

3. После ввода суммы шаблона будет напечатан первый слип (см. «[Примечание](#)»), и в зависимости от настроек администратора либо платеж создается автоматически, либо отображается следующее окно.

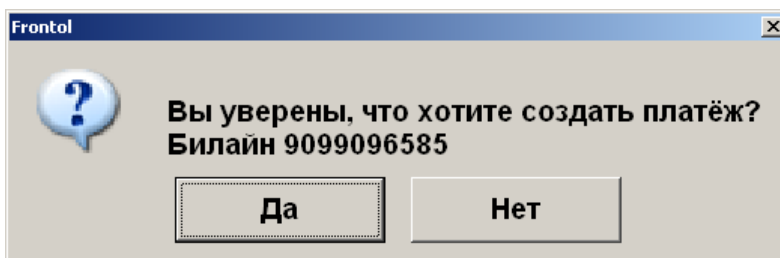

4. Нажмите [**ОК**]. После этого будет произведена оплата на указанную сумму, и в документ будут добавлены позиции продаж услуг.
5. После добавления позиций произойдет возврат в меню «Личный кабинет».
6. Перед закрытием документа будут напечатаны чек и второй слип (см. «[Примечание](#)»).

Примечание

Слип печатается кроме случаев, когда чек предоставляется в электронном виде, и администратором снят флаг «Печать слипа ПС при закрытии чека электронно»; подробнее см. в разделе 4.9.1.1 «Настройка работы с ОФД» документа «Руководство администратора».

Создание шаблона

При выборе операции «Создание шаблона» отображается список доступных провайдеров. При поиске нужного провайдера можно воспользоваться фильтром по наименованию и лицевому счету.

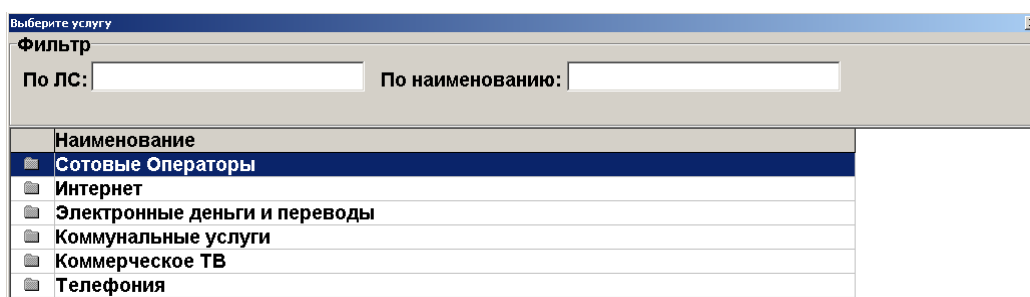

1. Выберите провайдера и нажмите кнопку [**ОК**].
2. После выбора провайдера система запросит номер лицевого счета (если он не был введен в окне выбора услуги) и прочие данные, в зависимости от провайдера.

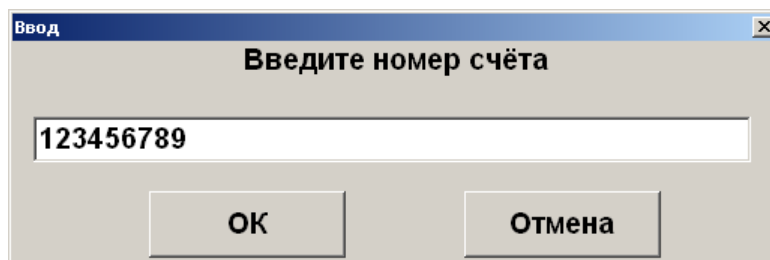

3. Введите сумму для оплаты по умолчанию.

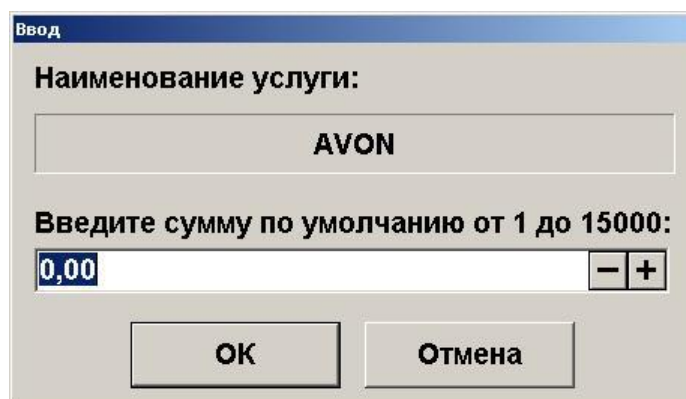

Ввод

Наименование услуги:

AVON

Введите сумму по умолчанию от 1 до 15000:

0,00 - +

ОК Отмена

4. В зависимости от настроек администратора шаблон либо создается автоматически, либо отображается следующее окно, при этом печатается слип, содержащий подробную информацию о шаблоне и лицевой счет клиента. (Слип печатается кроме случаев, когда чек предоставляется в электронном виде, и администратором снят флаг «Печать слипа ПС при закрытии чека электронно»; подробнее см. в разделе 4.9.1.1 «Настройка работы с ОФД» документа «Руководство администратора»).

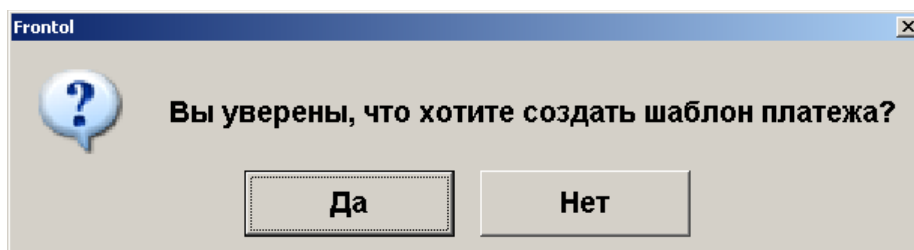

5. Если создание шаблона невозможно, программа выдаст соответствующее сообщение.
6. Нажмите [**ОК**] для создания шаблона.
7. В случае успешного создания нового шаблона система выдаст соответствующее информационное сообщение, и будет автоматически вызвана оплата созданным шаблоном. Дальнейшие действия аналогичны действиям при регистрации платежа.

Удаление шаблона

При выборе операции «Удаление шаблона» кассиру отображается окно выбора шаблона, который надо удалить.

| Название шаблона | Значение |
|---------------------------------|-----------|
| МТС 9138596685 | 80 |
| Билайн-Кыргызстан 996534634763 | 0 |
| Билайн 9099096585 | 0 |
| Комгейт 6666666666666666 | 0 |
| Magu Kay 55666 | 100 |
| Интелком (Интелека) 5455 | 80 |
| Билайн 9090988888 | 100,8 |
| NLine 9233532523 | 10 |
| Кабельное телевидение | 880,78 |
| Билайн 9059806100 | 10 |
| Интелком (Интелека) 123 | 123 |
| НТК 9089658888 | 80 |
| Свободный платеж кпукпекмреку | 150 |
| Альфа-банк 34895238995723489789 | 1000 |
| МК 3000 | 3000 |
| ЖКХ Березовка 111111 | 0 |
| ARKAN 1111 | 0 |
| Востоктелеком - 11111111 | 0 |
| Домашний телефон 122344444 | 80 |
| Выход | |

Выберите шаблон, который нужно удалить, и нажмите кнопку [**ОК**].

В случае успешного удаления шаблона будет выведено соответствующее информационное сообщение, и произойдет возврат к меню «Личный кабинет».

Выход

Пункт меню «Выход» служит для выхода из личного кабинета в режим регистрации. При этом печатается слип, содержащий информацию о проданных услугах и номер лицевого счета клиента (кроме случаев, когда чек предоставляется в электронном виде, и администратором снят флаг «Печать слипа ПС при закрытии чека электронно»; подробнее см. в разделе 4.9.1.1 «Настройка работы с ОФД» документа «Руководство администратора»).

Platius

С помощью системы лояльности «Platius» можно реализовать следующие возможности.

1. Авторизация в документах клиента Platius одним из следующих способов:
 - по номеру телефона;
 - по номеру карты;
 - по треку карты;

- по разовому платежному коду.
2. Начисление авторизованному клиенту бонусов Platius.
 3. Оплата документов бонусами Platius.
 4. Начисление на документы скидок Platius.
 5. Оплата документов банковской картой, привязанной к учетной записи Platius клиента (только при авторизации по разовому платежному коду) (см. раздел «Оплата документа»).
 6. Печать промокодов при закрытии документа.
 7. Возврат документов, в которых производилась авторизация клиента Platius, с отменой оплат и начислений (см. раздел «Активация карты»).

Авторизация

Чтобы предоставить клиенту возможность накапливать и оплачивать покупки бонусами, а также картой Platius, необходимо произвести авторизацию в системе Platius.

После ввода бонусной карты (см. подробнее об операции в разделе «Ввод бонусной карты») платежной системы «Platius» и нажатия кнопки [**ОК**] откроется окно выбора способа авторизации.

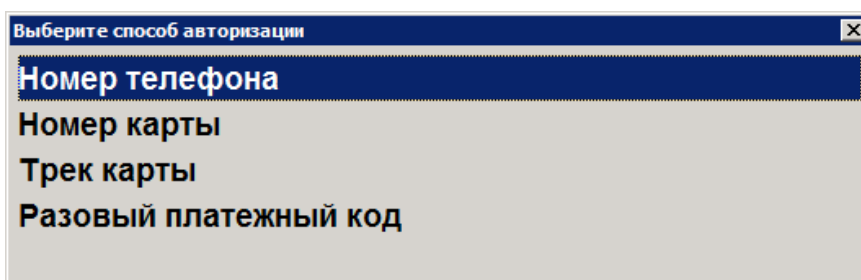

Авторизоваться можно одним из 4-х способов: по номеру телефона, по номеру карты, по треку карты, по разовому платежному коду. Ниже описана работа с Platius при авторизации по номеру телефона, номеру карты или треку карты. При авторизации по разовому платежному коду механизм работы отличается и приведен отдельно в разделе на стр. 385.

Авторизация по номеру телефона

Для авторизации по номеру телефона необходимо:

- 1) выбрать пункт «Номер телефона» — откроется окно ввода номера телефона;

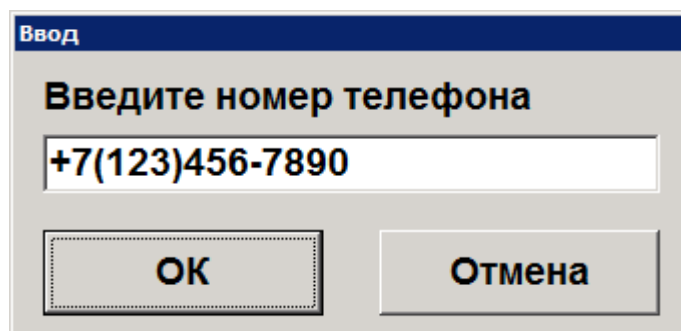

- 2) ввести номер и нажать кнопку [**ОК**].

Авторизация по номеру карты

Для авторизации по номеру карты необходимо:

- 1) выбрать пункт «Номер карты» — откроется окно ввода номера карты;

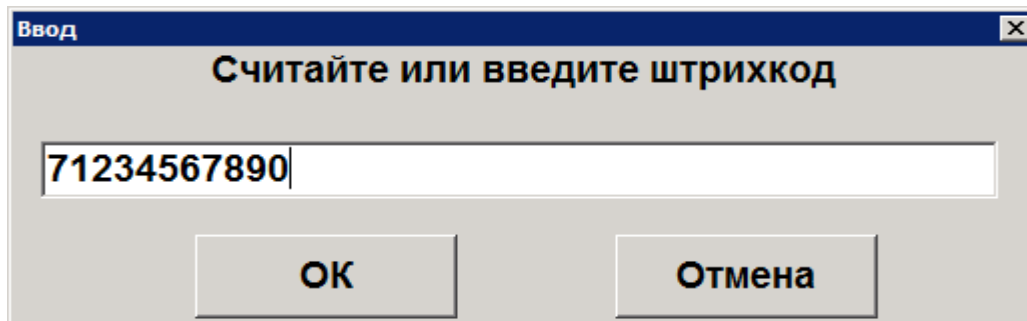

- 2) ввести номер карты и нажать кнопку [**ОК**].

Авторизация по треку карты

Для авторизации по треку карты необходимо:

- 1) выбрать пункт «Трек карты» — откроется окно ввода трека;

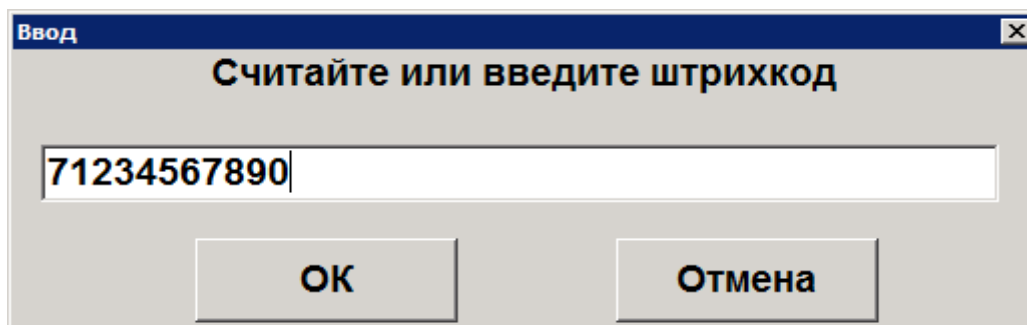

- 2) считать карту с помощью считывателя магнитных карт и нажать кнопку [**ОК**].

Авторизация по разовому платежному коду

Авторизация по разовому платежному коду клиента позволяет производить автоматическое списание бонусов и оплату документа с помощью карты Platius.

Для авторизации по разовому платежному коду клиента необходимо:

- 1) выбрать пункт «Разовый платежный код» — откроется окно ввода кода;

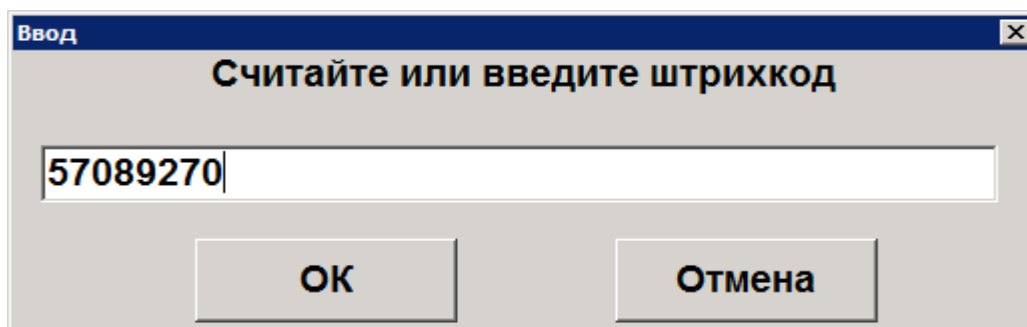

- 2) ввести код и нажать кнопку [ОК].

После авторизации будет произведено автоматическое начисление скидок и списание бонусов в максимально возможном количестве (но не больше суммы документа), при этом будут выполняться следующие условия.

- Если на счету клиента достаточно бонусов для оплаты всего документа, бонусы будут списаны в количестве, равном сумме документа.
- Если на счету клиента недостаточно бонусов для оплаты всего документа, будут списаны все бонусы клиента. Если к счету клиента привязана банковская карта (и оплата картой Platius разрешена в настройках его личного кабинета), остаток документа будет автоматически оплачен видом оплаты Platius со списанием средств с этой карты.



В некоторых ситуациях из-за округления сумм оплата документа целиком бонусами невозможна, даже если их достаточно на счету абонента. В этом случае остаток документа необходимо оплатить любым видом оплат в режиме «Расчет».

В обоих случаях будет распечатан слип (кроме случаев, когда чек предоставляется в электронном виде, и администратором снят флаг «Печать слипа ПС при закрытии чека электронно»; подробнее см. в разделе 4.9.1.1 «Настройка работы с ОФД» документа «Руководство администратора»).

Сумма документа изменится с учетом начисленных скидок и оплат бонусами.



Например, если сумма документа 100 рублей, на документ сработала скидка Platius 2%, а количество бонусов на счету клиента составляло 96, сумма документа после списания бонусов составит:

$$100 - 100 * 2\% - 96 = 2 \text{ рубля.}$$

При необходимости, можно отменить оплату бонусами, начисление скидок и начислить бонусы в другом размере. Подробнее см. на стр. 168.

Оплата бонусами / Отмена оплаты бонусами

После авторизации одним из приведенных выше способов на экране отобразится окно ввода количества бонусов для списания с указанием диапазона возможных значений.

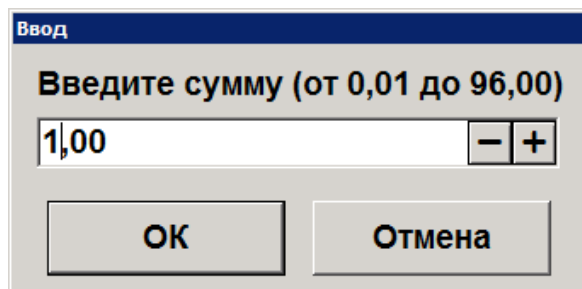

Необходимо ввести сумму и нажать кнопку [**ОК**]. Будет распечатан слип (кроме случаев, когда чек предоставляется в электронном виде, и администратором снят флаг «Печать слипа ПС при закрытии чека электронно»; подробнее см. в разделе 4.9.1.1 «Настройка работы с ОФД» документа «Руководство администратора»).

Сумма документа изменится с учетом начисленных скидок и оплат бонусами.



Например, если сумма документа 100 рублей, на документ сработала скидка Platius 2%, а количество бонусов для списания указано 10, сумма документа после списания бонусов составит:

$$100 - 100 * 2\% - 10 = 88 \text{ рублей.}$$

При необходимости, можно отменить оплату бонусами, начисление скидок и начислить бонусы в другом размере. Подробнее см. на стр. 168.

Документ, в котором произведена авторизация по номеру телефона, номеру карты или треку карты, может быть оплачен и закрыт обычным образом (подробнее см. на стр. 139). Распечатанный после закрытия документа чек будет иметь информацию о начисленных бонусах, скидках Platius и прочую информацию Platius, настроенную администратором.



В некоторых ситуациях из-за округления сумм оплата документа целиком бонусами невозможна, даже если их достаточно на счету абонента. В этом случае остаток документа необходимо оплатить любым видом оплат в режиме «Расчет».



Банковской картой Platius можно производить оплаты только в документе, авторизация клиента в котором была осуществлена с помощью разового платежного кода. При попытке оплаты этим способом документа, в котором не была произведена авторизация указанным способом, приложение выдаст сообщение об ошибке: «Ошибка драйвера платежных систем: Сумма оплаты по карте не может превышать 0,00!».

Оплата документа

Если к учетной записи Platius клиента привязана банковская карта (и оплата картой Platius разрешена в настройках его личного кабинета), в режиме расчета отобразится оплата видом оплаты «Platius» на сумму, равную остатку суммы документа после оплаты бонусами.

Если остаток суммы документа после оплаты бонусами равен 0, в режиме расчета не будет автоматических оплат, и необходимо будет зарегистрировать оплату наличными на сумму 0.

Если на карте Platius недостаточно средств для оплаты всего документа, либо к учетной записи клиента не привязана банковская карта, либо оплата картой Platius запрещена в настройках его личного кабинета, можно добавить оплату обычным способом, например наличными (подробнее см. на стр. 142). Если администратор включил возможность комбинированных оплат, документ может быть оплачен одновременно картой Platius и другим способом оплаты.

Оплата видом оплаты Platius может быть сторнирована обычным способом (подробнее см. на стр. 157) и при необходимости добавлена повторно, аналогично другим видам оплат (подробнее см. на стр. 142).

Закрытие документа

После того как документ будет полностью оплачен, необходимо закрыть документ обычным образом (подробнее см. на стр. 139). Распечатанный после закрытия документа чек будет иметь информацию о начисленных бонусах, скидках, оплатах Platius и прочую информацию Platius, настроенную администратором.

RightWay

Система лояльности RightWay позволяет реализовать следующие возможности:

- 1) авторизация в документах клиента по номеру карты (см. подробнее в разделе «Ввод бонусной карты»);
- 2) начисление авторизованному клиенту бонусов в соответствии с имеющимися в системе бонусными правилами;
- 3) оплата документов бонусами (см. подробнее на стр. 168);
- 4) возврат документов, в которых производилась авторизация клиента, с отменой оплат и начислений (см. подробнее на стр. 172);
- 5) запрос баланса бонусной карты (см. подробнее на стр. 169);

Ввод бонусной карты

Для ввода бонусной карты необходимо выполнить следующее.

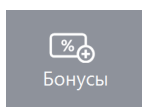

1. Нажать кнопку . Откроется окно выбора платежной системы.

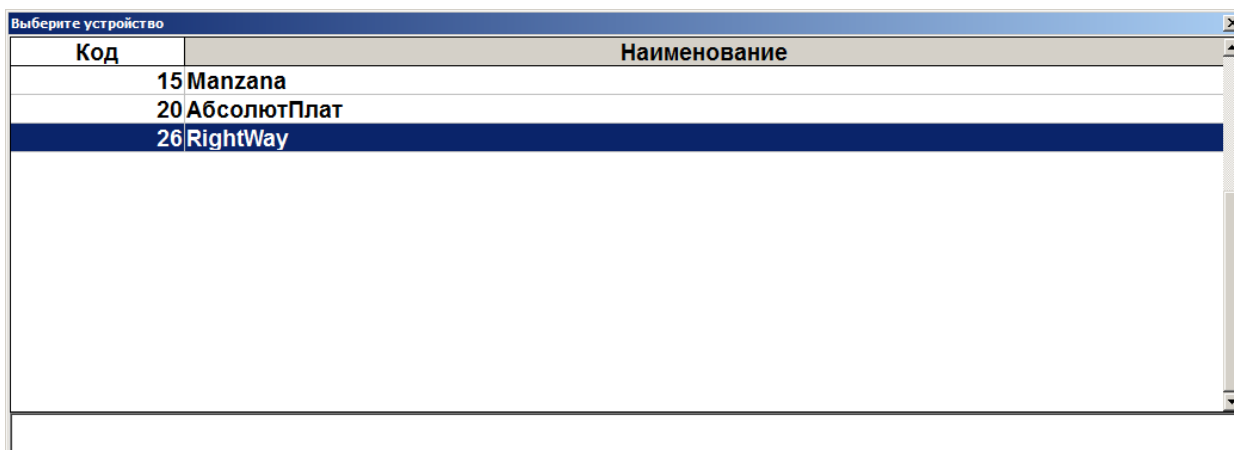

2. Выбрать платежную систему RightWay и нажать кнопку [**ОК**]. В зависимости от настроек администратора может открыться окно выбора способа ввода бонусной карты.

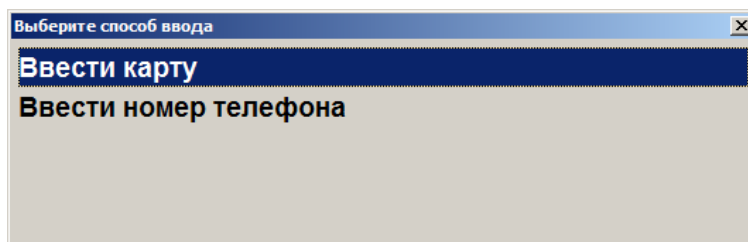

3. Выбрать способ ввода. При выборе первого варианта откроется окно ввода карты, в котором нужно ввести вручную или ридером номер карты и нажать кнопку [**ОК**].

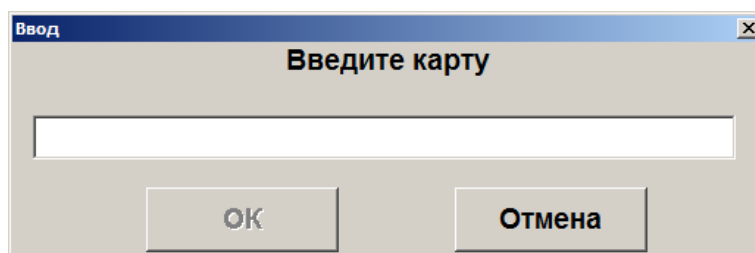

После ввода карты и нажатия на кнопку [**ОК**] откроется окно с информацией по введенной бонусной карте. Следует нажать кнопку [**ОК**], карта будет зарегистрирована в документе.

4. При выборе способа ввода «Ввести номер телефона» откроется окно ввода номера телефона клиента.

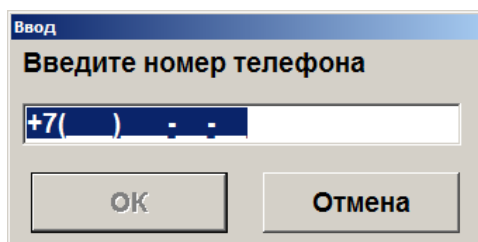

5. Ввести номер телефона. Нажать кнопку [**ОК**].
6. Карта будет зарегистрирована в документе.

Sendy

Для работы с данной ПС необходимо наличие лицензии на использование платного модуля «Frontol Pay».

Оплата через сервис «Sendy»

Особенностью оплаты через сервис «Sendy» является возможность клиента оплатить товары или услуги со счета ЭК, предъявив кассиру штрихкод / QR-код со своего мобильного приложения в телефоне.

Последовательность оплаты следующая.

1. Зарегистрируйте товары.
2. Вызовите оплату ПС «Sendy». Откроется окно ввода ШК.
3. Считайте штрихкод / QR-код с мобильного приложения или введите его вручную.

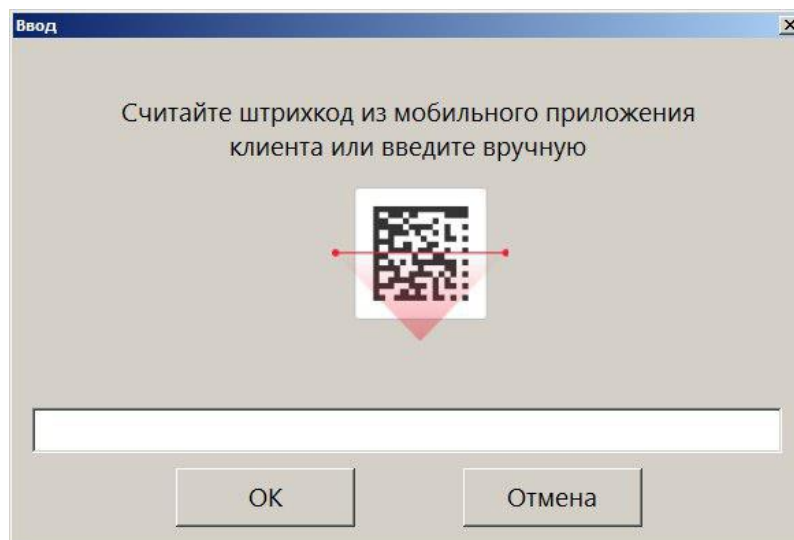

После считывания ШК клиенту необходимо подтвердить операцию оплаты в своем приложении.

По завершении оплаты будет напечатан слип ЭК (кроме случаев, когда чек предоставляется в электронном виде, и администратором снят флаг «Печать слипа ПС при закрытии чека

электронно»; подробнее см. в разделе 4.9.1.1 «Настройка работы с ОФД» документа «Руководство администратора»), а затем при закрытии документа — фискальный чек.

SWiP

С помощью системы лояльности SWiP реализуются следующие возможности.

- Предоставление скидки и начисление бонусов покупателю, являющемуся клиентом SWiP.
- Оплата покупки одним из способов по выбору покупателя:
 - в личном кабинете SWiP — путем списания средств с привязанной в ЛК банковской карты или через СБП;
 - на кассе — наличными или безналичными.

Продажа

В любой момент регистрации до перехода к оплате покупатель может сказать, что хочет использовать SWiP («Плачу свипом»).

Вызовите функцию «Ввод бонусной карты» и выберите SWiP.

| Выберите устройство | |
|---------------------|----------------------|
| Код | Наименование |
| 7 | FDU |
| 8 | Frontol Priority API |
| 9 | Озон Бонус |
| 11 | SWiP |

На экране регистрации появится индикация «Карта введена».

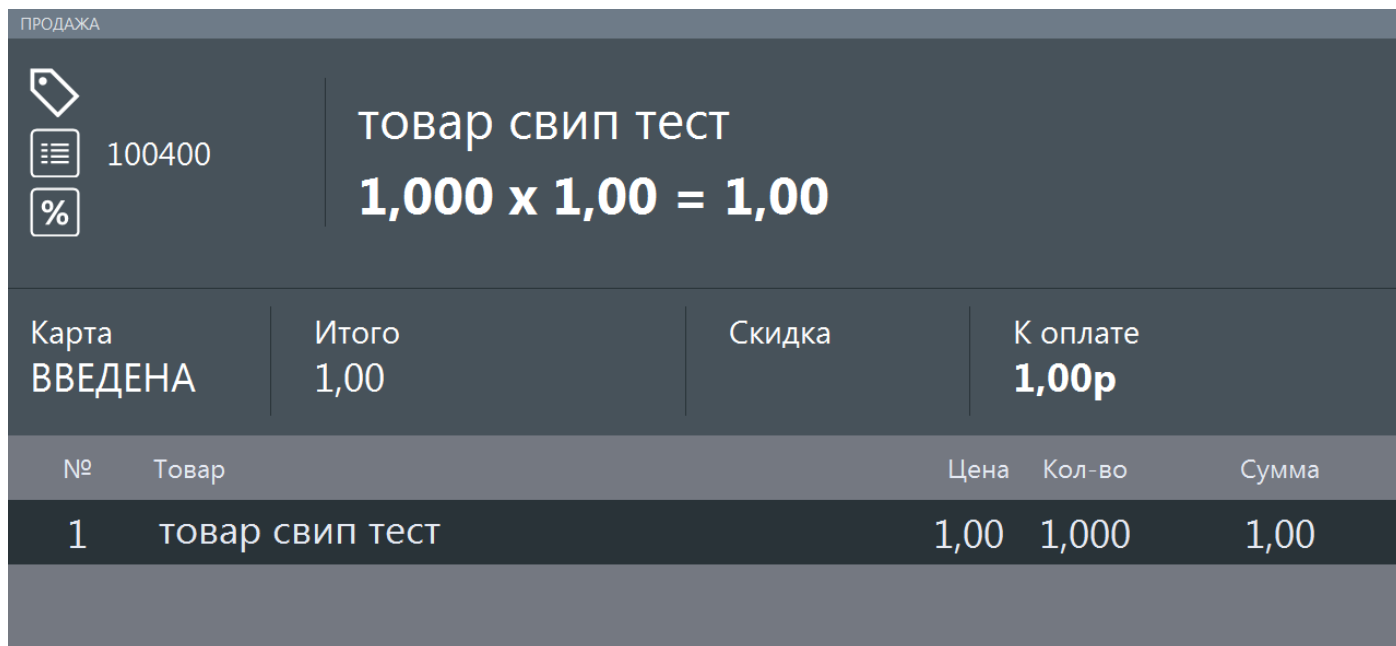

Когда документ продажи (в терминологии SWiP — заказ) сформирован, нажмите [**Ввод**] или кнопку [**Выбор оплаты**].

Оплата

Любая попытка перейти к оплате вызывает взаимодействие кассового ПО Frontol 6 с системой SWiP. При этом касса остается в режиме регистрации.

А именно, кассир получает сообщение о взаимодействии с ПС.

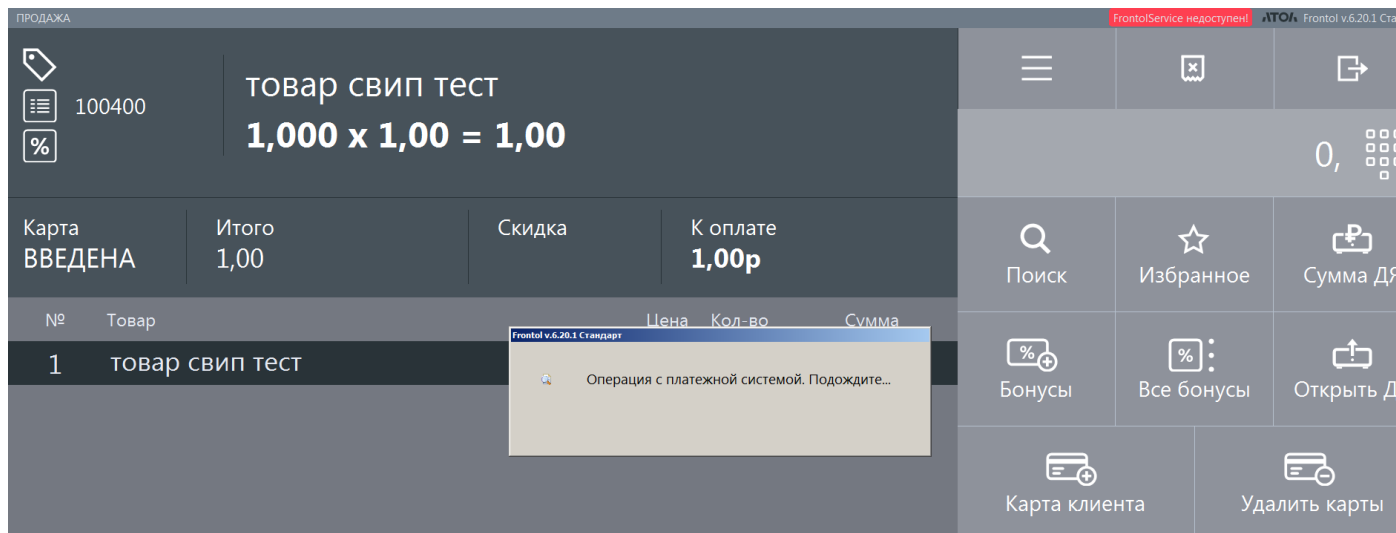

Затем кассовое ПО переходит в режим ожидания данных об оплате на стороне SWiP.

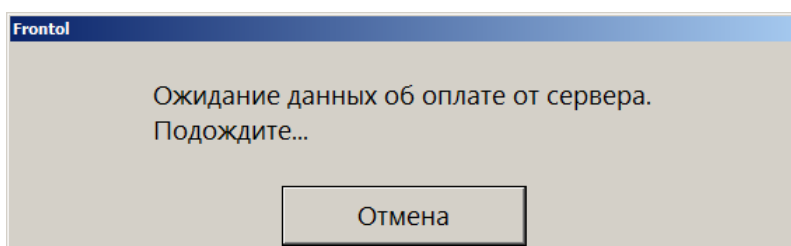

Покупатель должен зайти в свой личный кабинет в мобильном приложении и выполнить оплату. На оплату покупателю дается таймаут в 180 секунд. Если до истечения таймаута оплата через SWiP успешно осуществится, то документ будет автоматически закрыт.



При оплате через SWiP игнорируется округление. А именно:

- в режиме регистрации товаров сумма рассчитывается с округлением;
- при выборе платежной системы и переходе в режим оплаты в SWiP передается сумма без учета округления;
- чек закрывается с суммой без округления.

Если покупатель бездействует или оплата через SWiP не прошла за отведенное на это время, то после истечения таймаута ожидание прерывается с сообщением об ошибке.

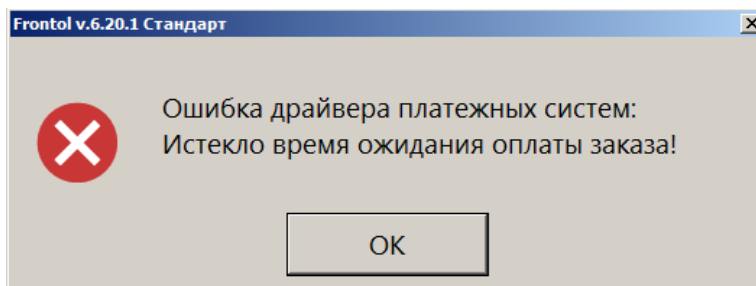

Нажмите [**ОК**], чтобы закрыть сообщение.

Если кассир до истечения таймаута нажимает кнопку [**Отмена**] в [окне ожидания данных об оплате](#), кассовое ПО также выходит из режима ожидания и сообщает, что ожидание было принудительно прервано.

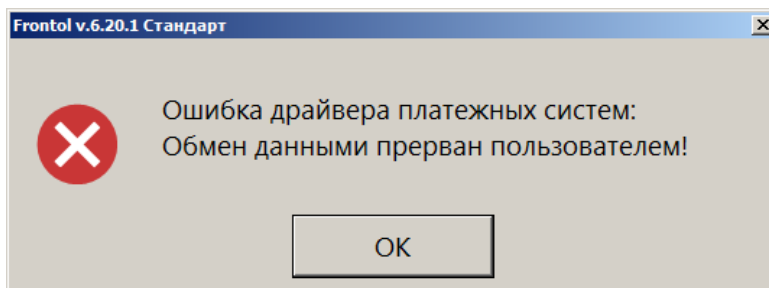

Закройте сообщение кнопкой [**ОК**].

Независимо от причины, по которой прервалось ожидание данных об оплате от СЛ SWiP, кассовое ПО остается в режиме регистрации. Кассир должен снова инициировать взаимодействие с СЛ, нажав [**Ввод**] / [**Выбор оплаты**] (см. начало процесса оплаты по [ссылке](#)).

Изменение способа оплаты

Если в текущем документе произошла авторизация покупателя в системе SWiP, то выбирать способ оплаты может только покупатель в своем приложении SWiP. Поэтому, если оплата через SWiP не проходит по любым причинам, покупателю следует до истечения таймаута зайти в раздел «Способ оплаты» в своем приложении и выбрать другой способ оплаты через SWiP либо оплату на кассе.

Об успешной оплате через SWiP см. выше по [ссылке](#).

Если покупатель выбирает способ оплаты «Пластиковая карта или наличные» (или этот способ установлен в его приложении по умолчанию), то после считывания им QR-кода для оплаты заказа кассовое ПО автоматически переходит в режим расчета. Документ можно оплатить любым доступным на кассе способом. При этом покупатель остается авторизованным в системе (индикация «Карта введена») и получает скидки, бонусные баллы в соответствии с условиями SWiP.

| | | | | | | |
|--------------------|---------------|----------------|-------------------|----------------------|-------|--------|
| Сдача: 0,00 | | | | ☰ | 🗑️ | ← |
| | | | | Расчет | | 0, ☰ |
| Карта ВВЕДЕНА | Итого 1,00 | Скидка -10% | К оплате 0,90р | 1 | 2 | 3 |
| Вид оплаты | | | Сумма | 4 | 5 | 6 |
| Наличными | | | 0,90 | 7 | 8 | 9 |
| | | | | , | 0 | ⌫ |
| | | | | 🇷🇺 | 🗑️ | ⋮ |
| | | | | Наличные | Карта | Другое |
| ✕ | | ∨ | ∧ | ✓ Закрывать документ | | |

Выполните оплату и закройте документ.



Одного только нажатия кассиром кнопки [Отмена] недостаточно для изменения способа оплаты / отказа от оплаты через СЛ SWiP. Необходимо, чтобы покупатель изменил способ оплаты, установленный в его приложении. Если по каким-то причинам выполнение этого действия покупателем невозможно, то для отказа от оплаты установленным способом потребуется отменить документ.

Чтобы оплатить заказ на кассе, покупатель должен выбрать в своем личном кабинете SWiP способ оплаты «Пластиковой картой или наличными».

При наличии в документе продажи алкогольной и / или молочной продукции производится ее проверка в системах ЕГАИС и / или «Меркурий». Если хотя бы одна такая позиция не проходит проверку, документ продажи будет отменен, и Frontol 6 вернется в режим регистрации.

Возврат заказа SWiP

Если происходило взаимодействие с системой SWiP, необходимо выбрать для документа возврата тип «Возврат на основании».

Если у клиента отсутствует чек, воспользуйтесь для поиска документ-основания данными из личного кабинета клиента. Предложите клиенту найти нужный чек в разделе «Статистика», вкладка «Чеки» и сообщить вам дату и сумму заказа.

При оплате документа возврата необходимо выбрать вид оплаты «Другое». Кассовое ПО подставит в документ тот вид оплат, которым был оплачен документ-основание. После взаимодействия с платежной системой документ возврата будет закрыт.

Атол PAY

Атол PAY — система быстрых платежей (далее — СБП) для оплаты по QR-коду.

Оплата и отмена оплаты

Для произведения оплаты выполните следующие действия.

1. Нажмите [**Расчет**] и в открывшемся окне выберите оплату «QR-кодом».

| Выберите вид оплаты | |
|---------------------|--------------|
| Код | Наименование |
| 1 | Наличными |
| 2 | Картой |
| 3 | QR-кодом |

2. Дождитесь показа QR-кода. (Вид окна «Считывание QR-кода» зависит от настройки «Размер QR» — см. «Настройка отображения QR» в документе «Руководство администратора». Некоторые примеры приведены ниже.)

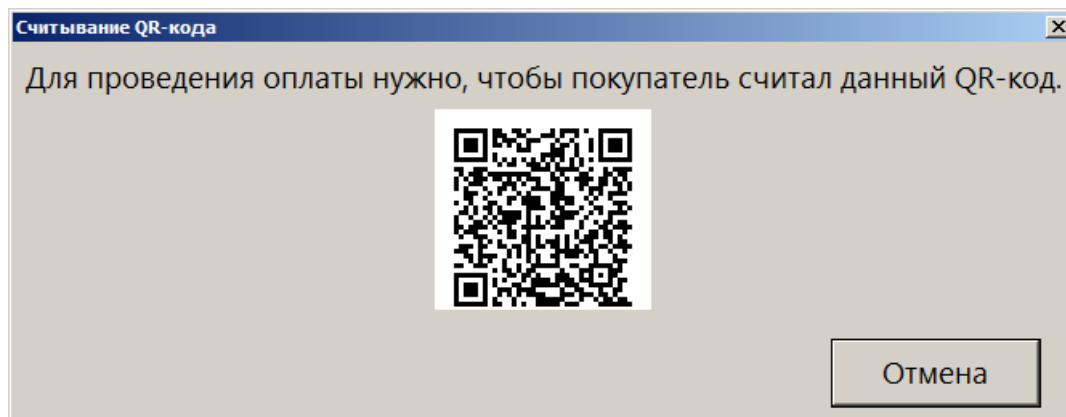



3. Предоставьте QR-код покупателю одним из доступных способов:

- на экране покупателя;
- на QR-дисплее (о подключении и настройке см. «Дисплей покупателя / При способе интеграции “Интеграционная библиотека”» в разделе 4.7.2.3 «PM и оборудование» документа «Руководство администратора»);
- на экране продавца;
- на чековой ленте.



QR-код можно распечатать, если администратором включена соответствующая настройка (подробнее см. «Свойства. Интеграционная библиотека» в разделе «Платежные системы» документа «Руководство администратора»).

4. Предложите покупателю отсканировать QR-код через камеру своего смартфона или с помощью приложения для считывания кода и осуществить платеж.
5. Пока платеж через СБП не прошел, имеется возможность отменить оплату данным видом оплат. При этом сам документ продажи отменен не будет — процесс его оплаты можно будет продолжить, выбрав другой способ. Если отмена оплаты не требуется, этот шаг следует пропустить и перейти к п. 6.

Для отмены оплаты по QR-коду нажмите кнопку «Отмена» в окне вывода QR-кода (см. п. 2). Будет выдано окно с запросом подтверждения.

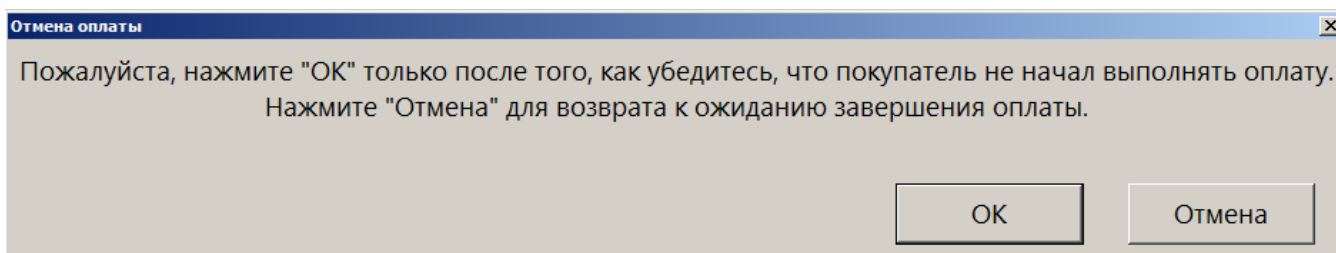

Запросите у покупателя подтверждение, что он еще не начал оплачивать чек.

Если покупатель подтверждает, что не успел перейти к оплате, нажмите «ОК». Процесс оплаты по QR-коду будет прерван.



Обязательно убедитесь, что покупатель не начал оплату QR-кодом, прежде чем ее отменить!

В противном случае у клиента будут списаны деньги, но документ продажи будет считаться неоплаченным, и его невозможно будет корректно закрыть.

Если покупатель этого не подтверждает, нажмите «Отмена». В этом случае, а также если при подтверждении была допущена ошибка, продолжится процесс оплаты. В случае успешного завершения оплаты необходимо будет выполнить ее сторнирование.

б. Если платеж прошел, процесс оплаты успешно завершится. Будет напечатан слип* (см. [«Примечания»](#)) со следующими реквизитами:

- сумма платежа в рублях;
- код валюты;
- референсный номер платежа;
- идентификатор QR;
- дата и время платежа в формате «ГГГГ-ММ-ДД чч:мм:сс»;
- уникальный идентификатор платежа в НСПК.

При возникновении любых ошибок на любом этапе оплаты через СБП выводится сообщение о характере ошибки, оплата в документ не добавляется. В некоторых случаях также распечатывается аварийный слип* (см. [«Примечания»](#)) с просьбой проверить статус платежа и при необходимости отменить операцию. (Подробнее см. раздел 10 «Описание ошибок и способов их устранения» на стр. 342.)

Если ошибка вызвана проблемами со связью, будет выведено сообщение о попытке восстановления связи с сервером.

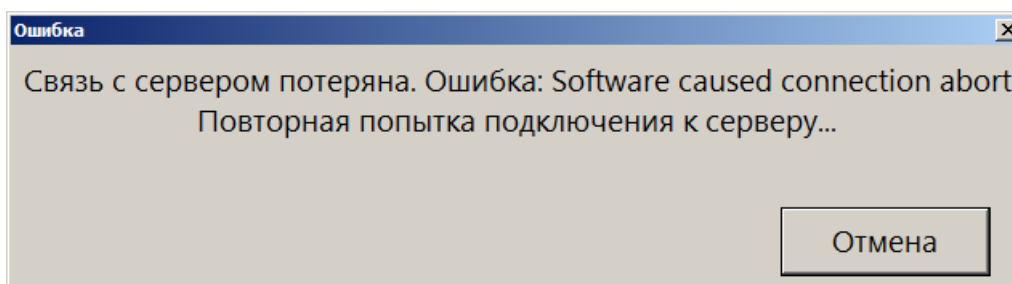

Нажмите «Отмена», чтобы прекратить ожидание. Процесс оплаты будет прерван, распечатан аварийный слип* (см. [«Примечания»](#)).

Если кнопка «Отмена» не была нажата, и связь с сервером не восстановилась за установленное администратором время (по умолчанию — 30 сек., см. настройку «Время ожидания (сек.)» в карточке «Интеграционная библиотека» в документе «Руководство администратора»), ПО прерывает ожидание и выводит следующее сообщение.

Ошибка интеграционной библиотеки: Host not found: api.atolpay.ru

- ✘ Операцию нужно отменить вручную, для этого сохраните слип и проверьте статус операции в личном кабинете.

В аварийном слипе указываются:

- референсный номер платежа;
- идентификатор QR-кода.

Примечания

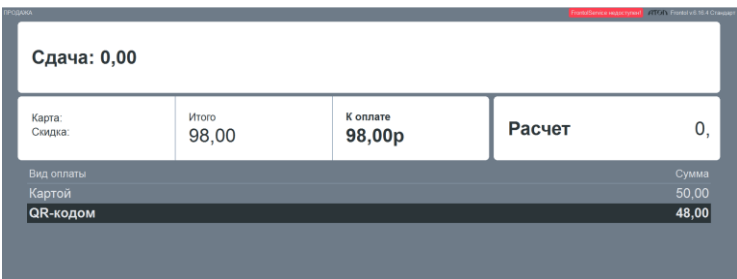
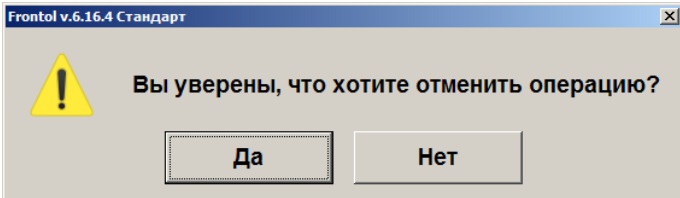
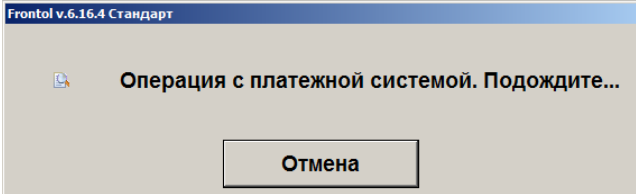
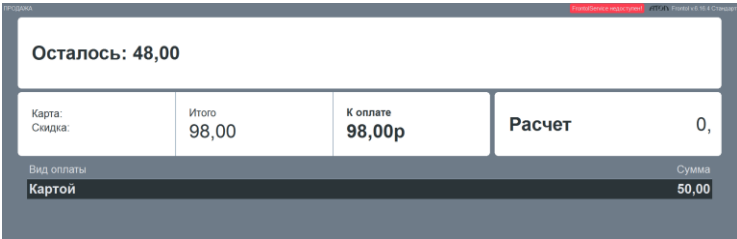

* Кроме случаев, когда чек предоставляется в электронном виде, и администратором снят флаг «Печать слипа ПС при закрытии чека электронно»; подробнее см. в разделе 4.9.1.1 «Настройка работы с ОФД» документа «Руководство администратора».

Отмена оплаты

| № | Действия | Результат на экране |
|---|---|--|
| 1 | Окно «Расчет» содержит оплату «QR-кодом», которую необходимо сторнировать. |  |
| 2 | Выберите оплату «QR-кодом», которую собираетесь сторнировать, и нажмите кнопку [Сторно позиции]. |  |
| 3 | Нажмите «Да». |  |
| 4 | Дождитесь выполнения операции. (Чтобы прервать сторнирование оплаты QR-кодом, нажмите «Отмена».) |  |
| При возникновении ошибок выводится соответствующее сообщение, сторнирование оплаты прерывается. | | |

| № | Действия | Результат на экране |
|---|----------|--|
| | | Если ошибка вызвана отсутствием связи, также печатается аварийный слип*, содержащий референсный номер платежа и идентификатор QR-кода. Об ошибках см. подробнее в разделе 10 «Описание ошибок и способов их устранения» на стр. 342. * Кроме случаев, когда чек предоставляется в электронном виде, и администратором снят флаг «Печать слипа ПС при закрытии чека электронно»; подробнее см. в разделе 4.9.1.1 «Настройка работы с ОФД» документа «Руководство администратора». |

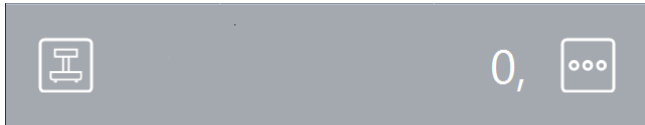
Возврат

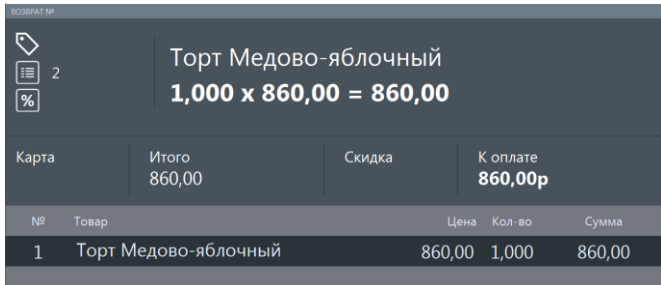
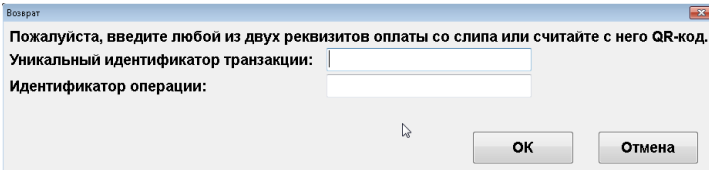
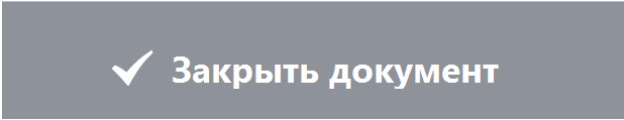
| № | Действия | Результат на экране |
|---|--|--|
| 1 | [Возврат] |  |
| 2 | [1][.][X] |  |
| 3 | [По наименованию] В окне со списком товаров выбрать нужный и подтвердить выбор нажатием кнопки [ОК]. |  |
| 4 | [Выбор оплаты] Выбрать оплату QR-кодом. |  |
| 5 | Ввести данные любым из указанных способов*, чтобы продолжить процесс возврата, или нажать «Отмена», чтобы прервать процесс. |  |
| 6 | Выдать клиенту слип* со следующими реквизитами: <ul style="list-style-type: none"> • сумма возврата; • код валюты; • дата и время возврата; • идентификатор операции | |

| | | |
|--|---|--|
| | (возврата); <ul style="list-style-type: none"> • уникальный идентификатор транзакции (оплаты). | |
| * Слип может отсутствовать, если чек был предоставлен в электронном виде, причем администратором был снят флаг «Печать слипа ПС при закрытии чека электронно» (подробнее см. в разделе 4.9.1.1 «Настройка работы с ОФД» документа «Руководство администратора»). | | |

Если выполнить операцию возврата невозможно, будет выведено сообщение об ошибке.

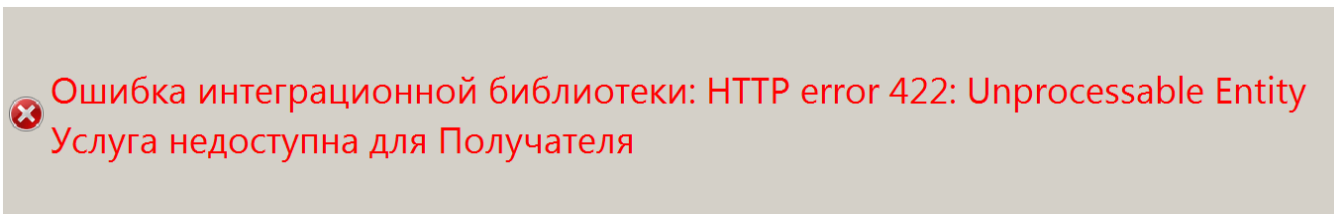

В случае проблем со связью ПО Frontol повторяет попытки выполнить операцию возврата.

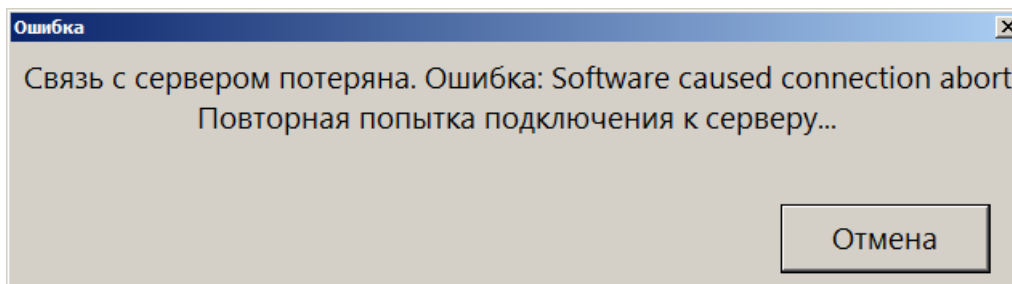

Чтобы прервать этот процесс, нажмите «Отмена». Будет напечатан аварийный слип с уникальным идентификатором транзакции и идентификатором операции (кроме случаев, когда чек предоставляется в электронном виде, и администратором снят флаг «Печать слипа ПС при закрытии чека электронно»; подробнее см. в разделе 4.9.1.1 «Настройка работы с ОФД» документа «Руководство администратора»).

Об ошибках см. подробнее в разделе 10 «Описание ошибок и способов их устранения» на стр. 342.

Все в плюсе

Данная платежная система используется для оплаты бонусами, которая производится в режиме [Расчет] при выборе вида оплаты «Все в плюсе».

| Код | Наименование |
|-----|---------------|
| 1 | Наличные |
| 2 | Кредит |
| 3 | Тарой |
| 4 | Картой |
| 6 | АСТОР ПС |
| 7 | Все в плюсе |
| 8 | сбер банк тер |
| 9 | сбер касс тер |

При этом платежная система сама определяет количество бонусов, зачтенных в качестве оплаты, результат отражается на слипе. (Слип печатается кроме случаев, когда чек предоставляется в электронном виде, и администратором снят флаг «Печать слипа ПС при закрытии чека электронно»; подробнее см. в разделе 4.9.1.1 «Настройка работы с ОФД» документа «Руководство администратора».)



Оплата бонусами «Все в плюсе» при выборе видов оплат должна происходить в первую очередь.



Возврат оплаты бонусами «Все в плюсе» не поддерживается.

МОБИ.Деньги

Для работы с данной ПС необходимо наличие лицензии на использование платного модуля «Frontol Pay».

Оплата через сервис «МОБИ.Деньги»

Особенностью оплаты через сервис «МОБИ.Деньги» является возможность клиента оплатить товары или услуги со счета определенного электронного кошелька (далее — ЭК), предъявив кассиру штрихкод / QR-код со своего мобильного приложения в телефоне.

Последовательность оплаты следующая.

1. Зарегистрируйте товары.
2. Вызовите оплату «МОБИ. Деньги». Откроется окно ввода ШК.

3. Считайте штрихкод / QR-код с мобильного приложения или введите его вручную.

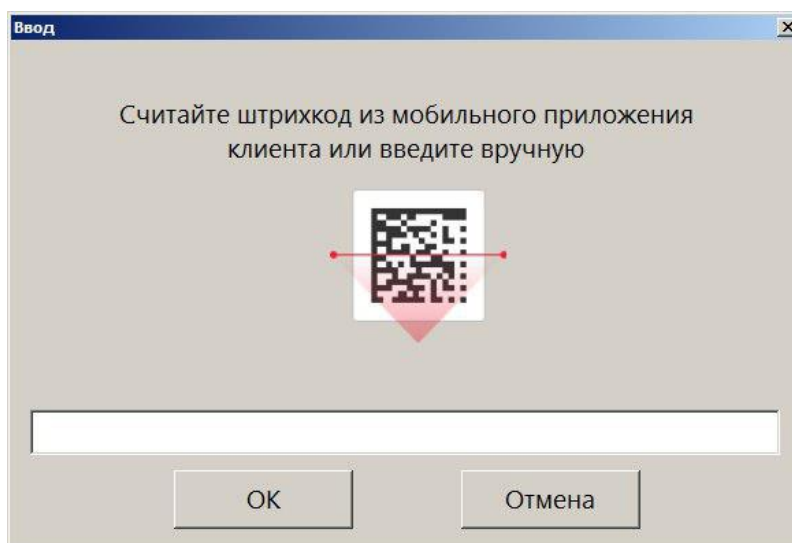

По завершении оплаты будет напечатан слип ЭК (кроме случаев, когда чек предоставляется в электронном виде, и администратором снят флаг «Печать слива ПС при закрытии чека электронно»; подробнее см. в разделе 4.9.1.1 «Настройка работы с ОФД» документа «Руководство администратора»), а затем при закрытии документа — фискальный чек.

НЕТТО ЧЕК

Данная платежная система используется только для приема платежей, об особенностях которого написано ниже.

Продажа услуг через платежную систему НЕТТО ЧЕК: Прием платежей

Особенностью продажи услуги через «НЕТТО ЧЕК: Прием платежей» является использование инфокиоска (терминала самообслуживания), на котором клиент предварительно выбирает поставщика из доступных и вводит данные о платеже (номер лицевого счета / номер телефона и сумму платежа), которые передаются поставщику и на кассу. После этого печатается квитанция с информацией о платеже и штрихкодом, с ней клиент должен пройти к кассе для непосредственной продажи услуги.

Последовательность оплаты квитанции следующая.

1. После выполнения пунктов 1–4, описанных в разделе «Продажа услуг», откроется окно, в котором необходимо считать штрихкод с квитанции или ввести его вручную.

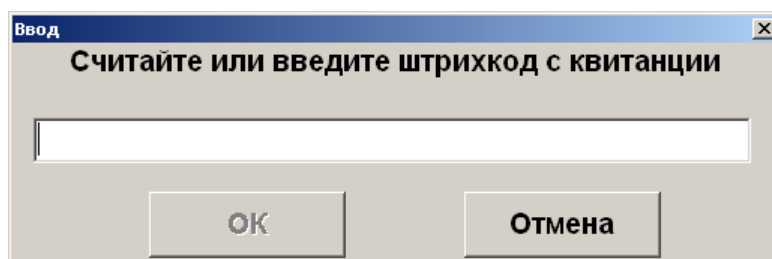

2. Проверьте данные о платеже. Если данные верны, щелкните «Да», при ошибочных данных нажмите «Нет».

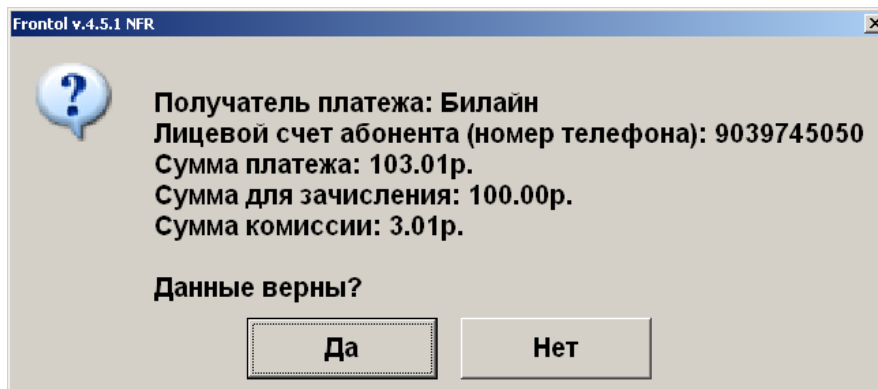

Если данные были подтверждены, в табличной части документа отразится операция продажи услуги.

РИТМ 2000 CRM

Система лояльности «Ритм 2000 CRM» позволяет реализовать следующие возможности.

- Авторизация в документах клиента по номеру карты (см. подробнее в разделе «Ввод бонусной карты»).
- Начисление авторизованному клиенту бонусов в соответствии с имеющимися в системе бонусными правилами.
- Оплата документов бонусами (см. подробнее на стр. 168).
- Возврат документов, в которых производилась авторизация клиента, с отменой оплат и начислений (см. подробнее на стр. 172).
- Запрос баланса бонусной карты (см. подробнее на стр. 169).
- Возможность использования клиентом накопленных льгот. Льгота — некоторое вознаграждение, начисляемое бонусной системой клиенту (см. подробнее в разделе «Работа с льготами»).
- Выполнение вышеперечисленных функций в оффлайн-режиме (режиме отсутствия связи с web-сервисом). В данном режиме недоступна оплата бонусами.

Работа с льготами

Получение информации об имеющихся у клиента льготах осуществляется через запрос баланса бонусной карты.

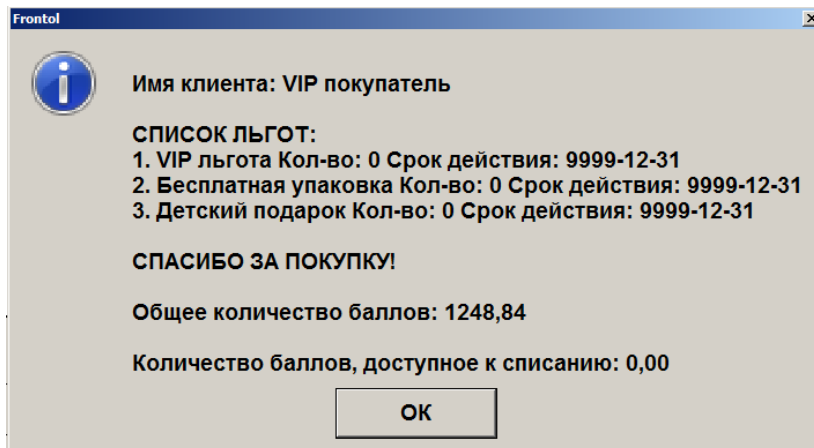

Для того чтобы воспользоваться льготой, необходимо выполнить следующее.

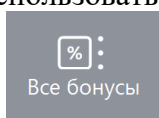

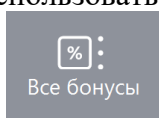
1. Нажать кнопку .
2. В появившемся окне выбрать пункт «Использовать льготу».

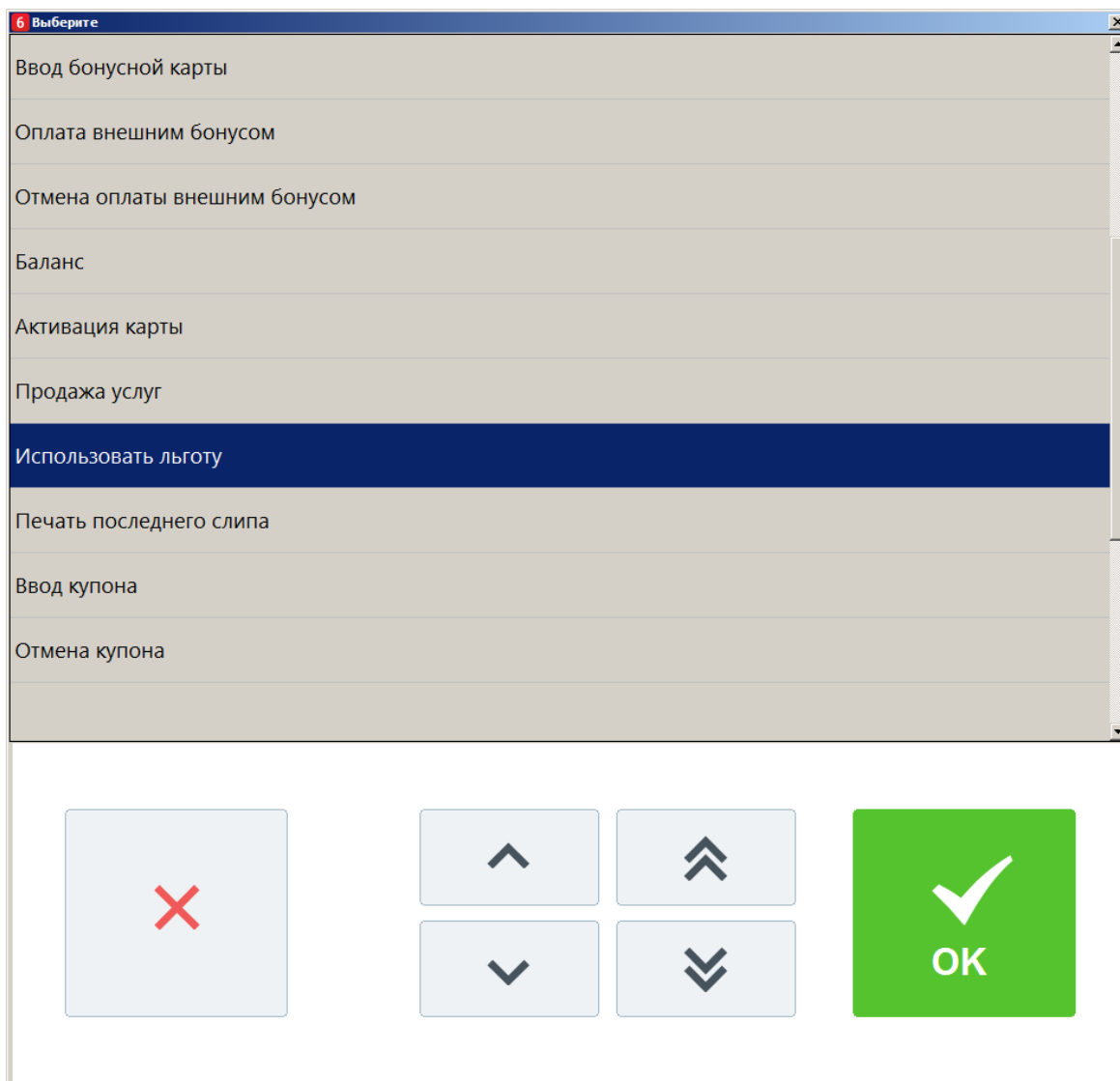

3. Выбрать необходимую льготу из списка и нажать **[OK]**. Если количество льгот равно 0, воспользоваться льготой данного вида невозможно.

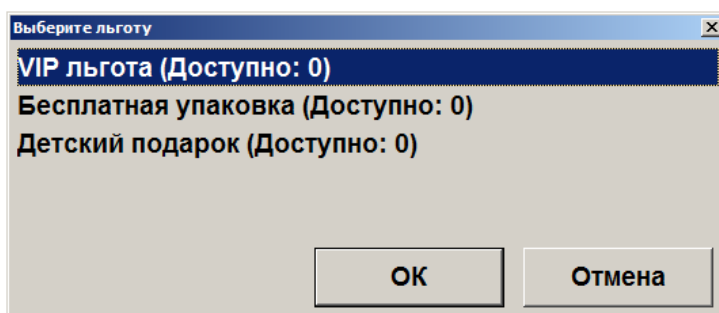

Отмена и возврат льгот не поддерживаются системой лояльности.

RS.Loyalty.ACTOR

Платежная система «RS.Loyalty.ACTOR» (дисконтный сервер) используется для оплаты бонусами. Следует иметь в виду, что:

- при некоторых настройках сумма платежа, передаваемая внешней системе АСТОР, будет отличаться от фактической;
- если оплата бонусом распределяется по позициям в документе, может возникнуть ситуация, когда система лояльности предложит изменить сумму оплаты баллами.

Поскольку данная система лояльности позволяет оплатить покупку количеством бонусов, превышающим их максимально допустимое значение для конкретного чека, ПО Frontol до закрытия чека проверяет правильность расчета бонусов, как только получает информацию от платежной системы. Если по факту проверки количество бонусов, полученное от АСТОР, превышает максимально возможное количество бонусов, которыми можно оплатить часть покупки, не нарушая МРЦ, кассиру выводится сообщение об ошибке с предложением выбрать вариант дальнейших действий (как в примере на снимке с экрана ниже).

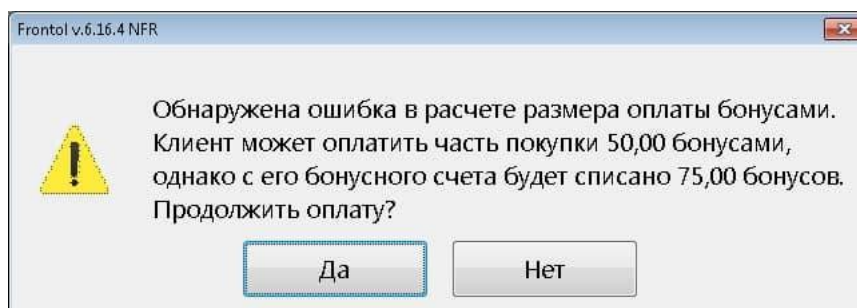

Необходимо довести эту информацию до сведения покупателя и получить от него ответ, какой из предложенных вариантов оплаты он предпочитает.

- Если клиент согласен с условиями оплаты, следует выбрать вариант «**Да**», и оплата продолжится. При этом оплата бонусами пройдет согласно максимальному количеству бонусов, не нарушающему размер МРЦ товаров в чеке, а с бонусного счета клиента будет списано количество бонусов, рассчитанное АСТОР. Далее оплата завершится в штатном режиме.
- Если клиент отказывается от оплаты бонусами, чтобы сохранить свой бонусный счет в исходном размере, следует выбрать вариант «**Нет**». При этом оплата бонусами отменяется, в АСТОР отправляется запрос, что бонусы не списаны, и размер счета клиента не изменился. После этого чек должен быть полностью оплачен деньгами, и оплата завершится в штатном режиме.



Исключительные права
на программное обеспечение
и документацию принадлежат
ООО «Центр разработки и исследований»

+7 (495) 723-74-20

frontol.ru