

Mobile SMARTS: Магазин 15 и АСТОР

Перечень интегрируемых процессов

В работе с Mobile SMARTS возможны следующие процессы:

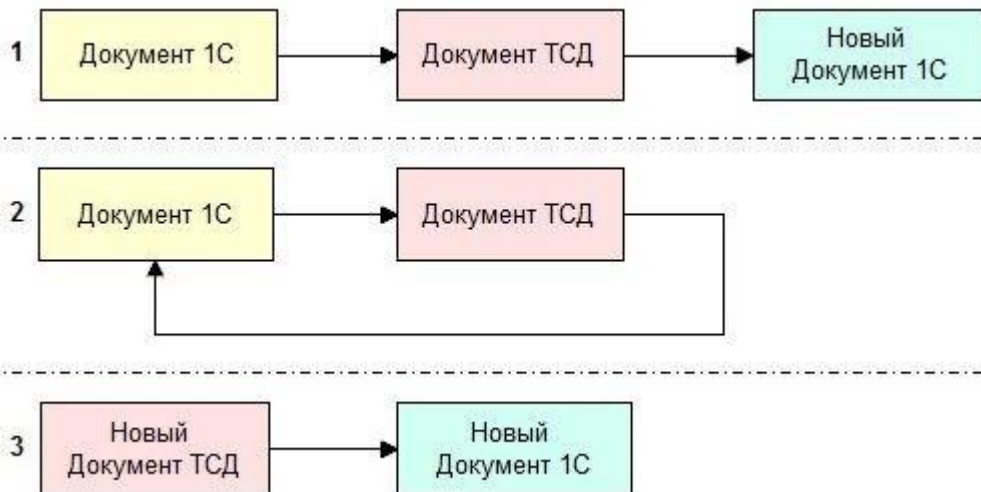

1. Документ ТСД создается на основании документа 1С, затем выгружается в новый документ 1С.
2. Документ ТСД создается на основании документа 1С, затем выгружается в тот же документ 1С.
3. На ТСД создается новый документ, выгружается в новый документ 1С.

Список бизнес-процессов, реализованных для работы с Астор:

	Документ 1С	Документ Mobile SMARTS	Результирующий документ 1С
1	Приходная накладная	Поступление	в тот же документ
2	Заказ	Поступление	Приходная накладная
3	Перемещение	Перемещение	в тот же документ
4	-	Перемещение	Перемещение
5	Расходная накладная	Перемещение	в тот же документ
6	Инвентаризация	Инвентаризация	Инвентаризационная опись
7	-	Возврат	Списание
8	-	Возврат	Мастер возвратов поставщикам
9	-	Алко сбор начальных остатков	Акт постановки на баланс ЕГАИС
10	ТТН входящая	Поступление ЕГАИС	в тот же документ
11	ТТН исходящая	Возврат ЕГАИС	в тот же документ
12	Акт списания ЕГАИС	Списание ЕГАИС	в тот же документ

Процесс подключения

При первом запуске обработки появится окно для настроек подключения:

1. Выберите нужную базу Mobile SMARTS из доступных на сервере.
2. Нажмите «Записать и закрыть».

The screenshot shows a dialog box titled "Обработка Клеверенс". At the top, there are three buttons: "Записать", "Записать и закрыть" (highlighted with a red box and a red "2" next to it), and "Отмена". Below the buttons, there is a section for connection settings. A dropdown menu for "Выбор базы mobile SMARTS:" is highlighted with a red box and a red "1" next to it, showing the selected value "ТЕСТ_Денвик_21.11.16". Other fields include "Режим работы:" (Работа с сервером), "Рабочий каталог:" (C:\ProgramData\Cleverence\Базы Mobile SMARTS\ТЕСТ_21.11.16), "Идентификатор базы:" (1edaf887-6274-4d87-b01b-ff94f3c0e551), "Имя базы:" (ТЕСТ_Денвик_21.11.16), "Идентификатор приложения:" (BEB9F819-15DA-490A-B3C1-657313366191), "Имя приложения:" (Магазин 15, Расширенный), and a "Комментарий:" field.

Вернуться к настройкам подключения можно с главного окна обработки → Настройки → Настройки подключения:

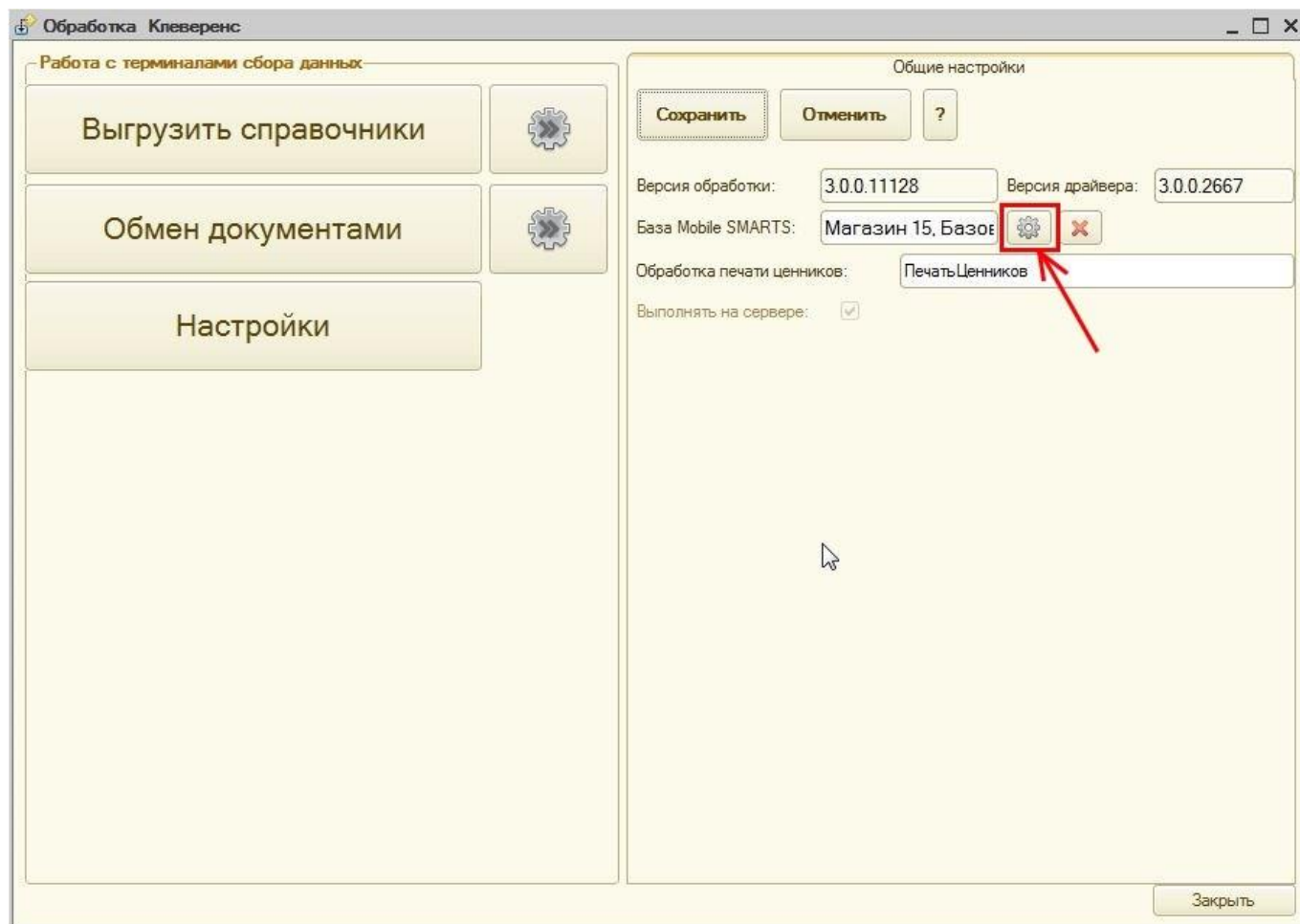

Выгрузка справочников

Для работы с любыми документами прежде всего необходимо выгрузить справочники, иначе оператор тсд не увидит необходимую информацию для работы, вместо названий товаров будут отображаться пустые строки. Настройки выгрузки сохраняются для каждого пользователя отдельно.

В работе с Mobile SMARTS используются справочники:

- Номенклатура
- Склады
- Контрагенты
- Формы А
- Остатки Цены
-

Описание главного окна обработки:

1. Кнопки перехода для настройки отборов каждого справочника.
- 2-3. Флажки выгрузки справочников. При нажатии кнопки 3 будет происходить выгрузка справочников, отмеченных флажками.
4. Настройки штрихкодов весового товара. Если в системе используются весовые товары, должен стоять флаг «Использовать шаблоны весового товара», необходимо указать префикс штрихкодов весового товара, длину кода весового товара и число знаков после запятой

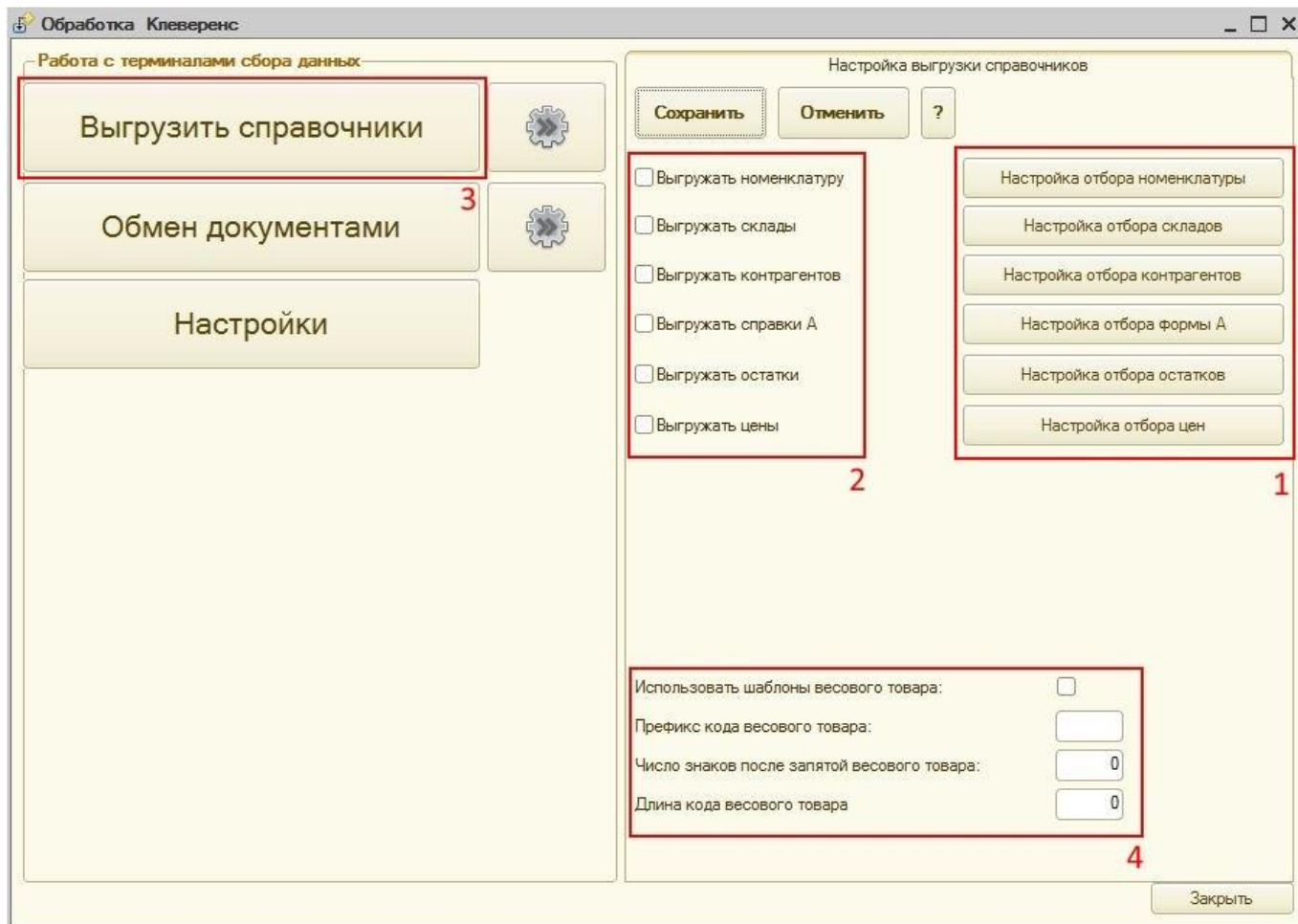

Про штрихкоды весового товара:

<http://www.cleverence.ru/support/%D0%A0%D0%B0%D0%B1%D0%BE%D1%82%D0%B0+%D1%81+%D0%B2%D0%B5%D1%81%D0%BE%D0%B2%D1%8B%D0%BC+%D1%82%D0%BE%D0%B2%D0%B0%D1%80%D0%BE%D0%BC/>

Номенклатура

Критичным в работе является справочник номенклатуры, для настройки выгрузки нужно открыть окно отбора номенклатуры.

Главное окно → Настройки отбора номенклатуры:

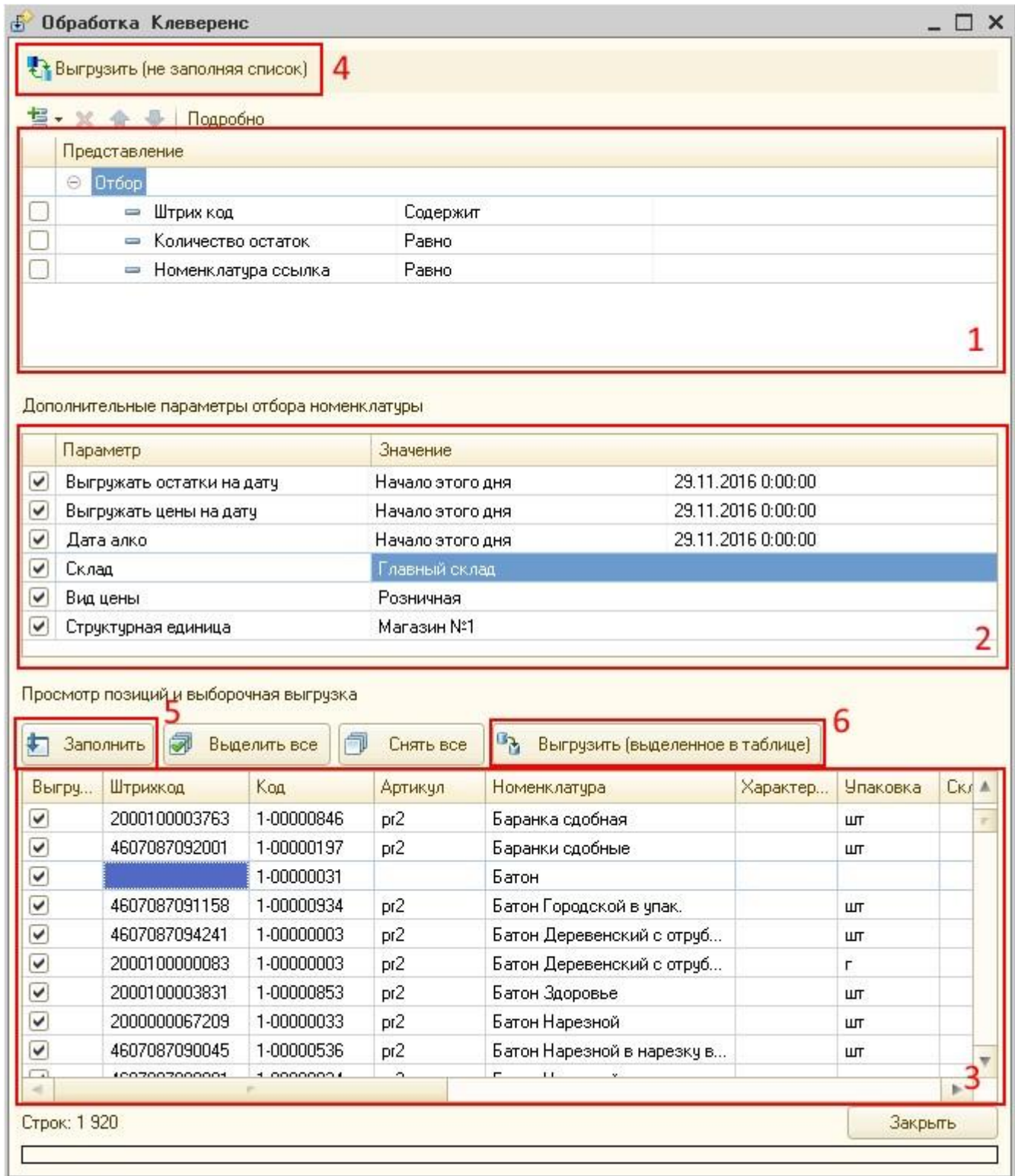

1. Область отборов. На изображении показаны несколько отборов, и они не активны. Можно самостоятельно добавить параметры отбора, например, если нужно выгрузить номенклатуру только из одной группы или только весовой товар.
2. Область дополнительных параметров. Рекомендуется обязательно заполнять, иначе не будет необходимых данных для заполнения цен и остатков номенклатуры. Например, при неактивных параметрах «Вид цены» или «Структурная единица», цены номенклатуры будут пустые, при этом, справочник номенклатуры со всеми штрихкодами всё равно сформируется.

3. Область предпросмотра. Таблица данных, которые будут выгружены на ТСД. Имеет колонку флажков для ручного выбора товаров для выгрузки.
4. Кнопка «Выгрузить не заполняя список». При нажатии на кнопку происходит выгрузка номенклатуры без заполнения предпросмотра согласно отборам в поле 1 и параметрам в поле 2.
5. Кнопка «Заполнить». Заполнение таблицы предпросмотра.
6. Кнопка «Выгрузить выделенное в таблице». При нажатии выгружаются товары, отмеченные в таблице предпросмотра.

Настройка других справочников

Настройка справочника складов. В справочник складов попадают также структурные единицы.

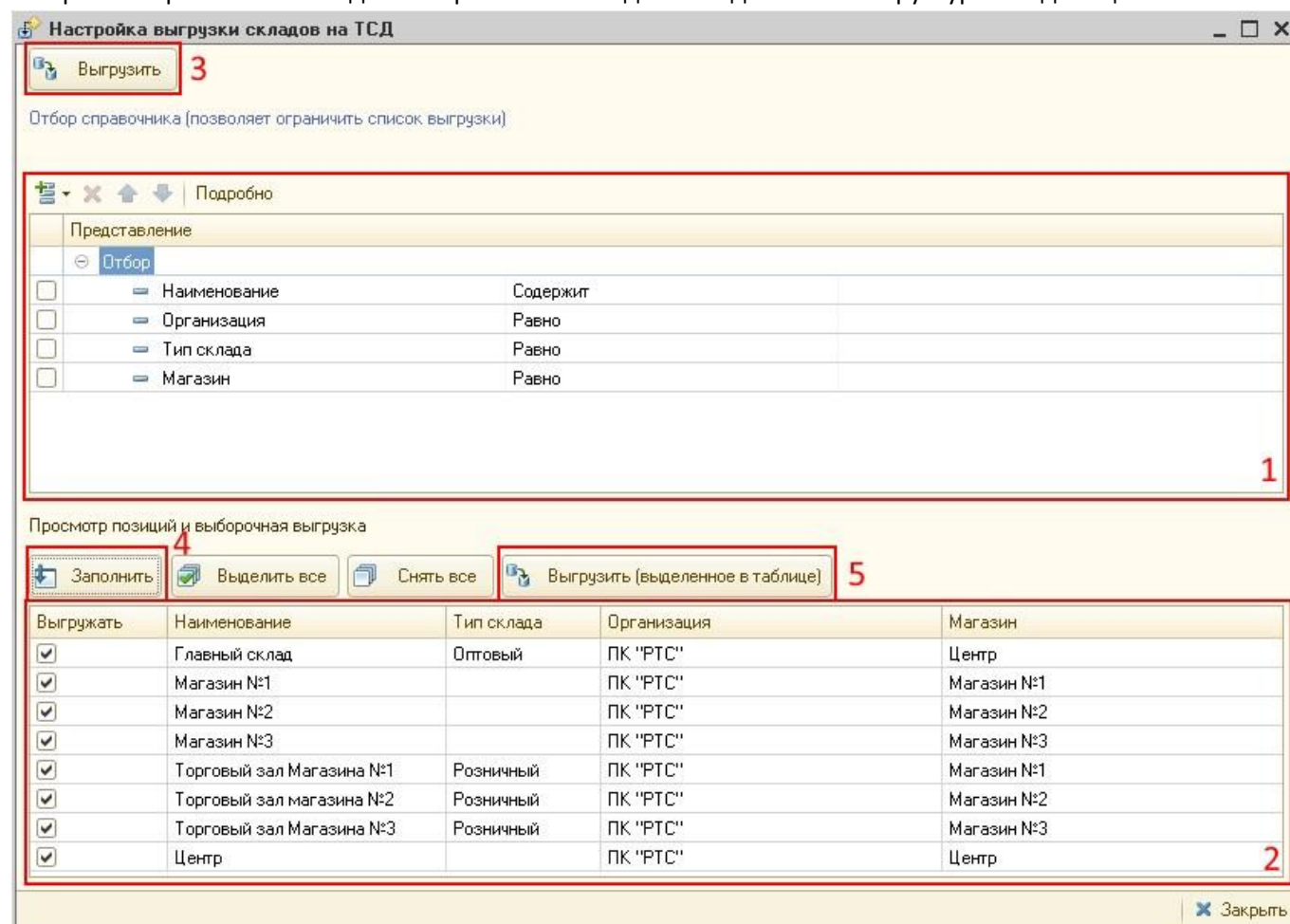

Форма настроек почти полностью повторяет настройки отбора номенклатуры, за исключением отсутствия дополнительных параметров:

1. Поле отборов.
2. Область предпросмотра. Таблица данных, которые будут выгружены на ТСД. Имеет колонку флажков для ручного выбора товаров для выгрузки.
3. Кнопка «Выгрузить без заполнения». При нажатии на кнопку происходит выгрузка номенклатуры без заполнения предпросмотра согласно отборам в поле 1.
4. Кнопка «Заполнить». Заполнение таблицы предпросмотра.

5 Кнопка «Выгрузить выделенное в таблице». При нажатии выгружаются товары, отмеченные в таблице предпросмотра.

Настройка выгрузки справочников контрагентов, форм А, остатков, цен осуществляются аналогичным способом.

Обмен документами

Форма обмена документами

Загрузка/выгрузка документов с ТСД происходит на форме обмена документами. Главная форма → Обмен документами:

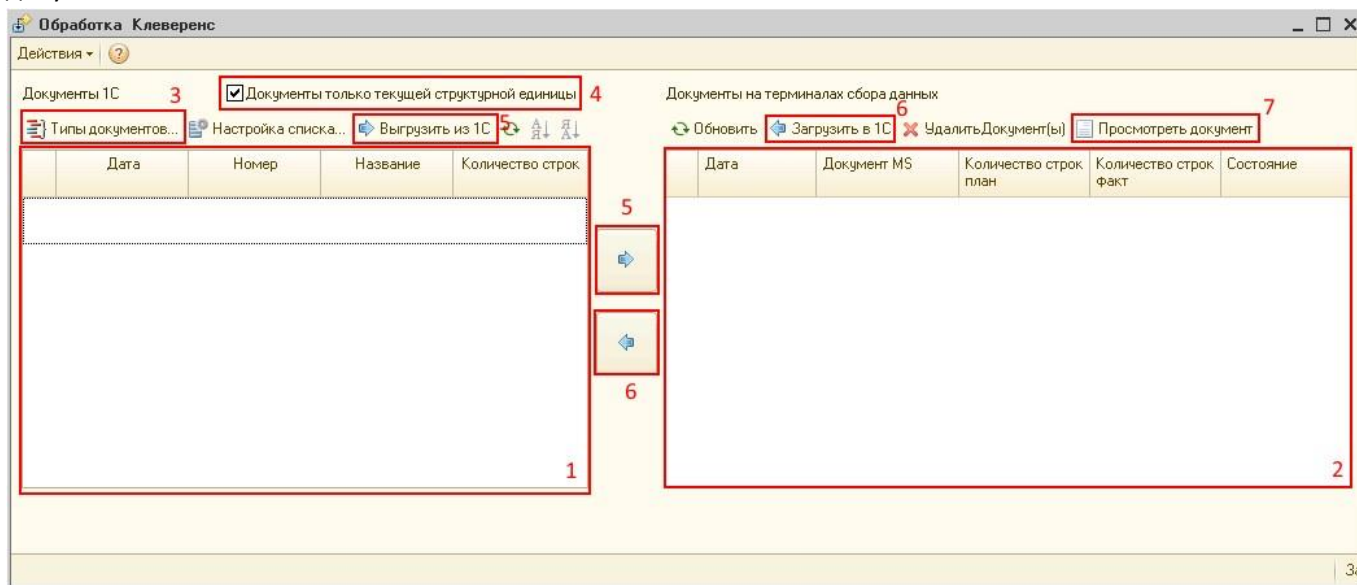

1. Таблица документов 1С.
2. Таблица документов на ТСД.
3. Кнопка перехода к настройкам отбора документов, которые будут отображаться в таблице 1.
4. При установленном флажке в таблице 1 будут отображаться документы только текущей структурной единицы.
5. Кнопка «Выгрузить из 1С». При нажатии документы 1С, выделенные в таблице 1, отправляются на ТСД.
6. Кнопка «Загрузить в 1С». При нажатии документы 1С, выделенные в таблице 2, загружаются в 1С.
7. Предпросмотр документа на ТСД.

Если в таблице 1 нет ни одного документа, то, возможно, неправильно настроены типы документов для отображения. Для перехода нажмите кнопку 3:

Типы документов 1С для обмена

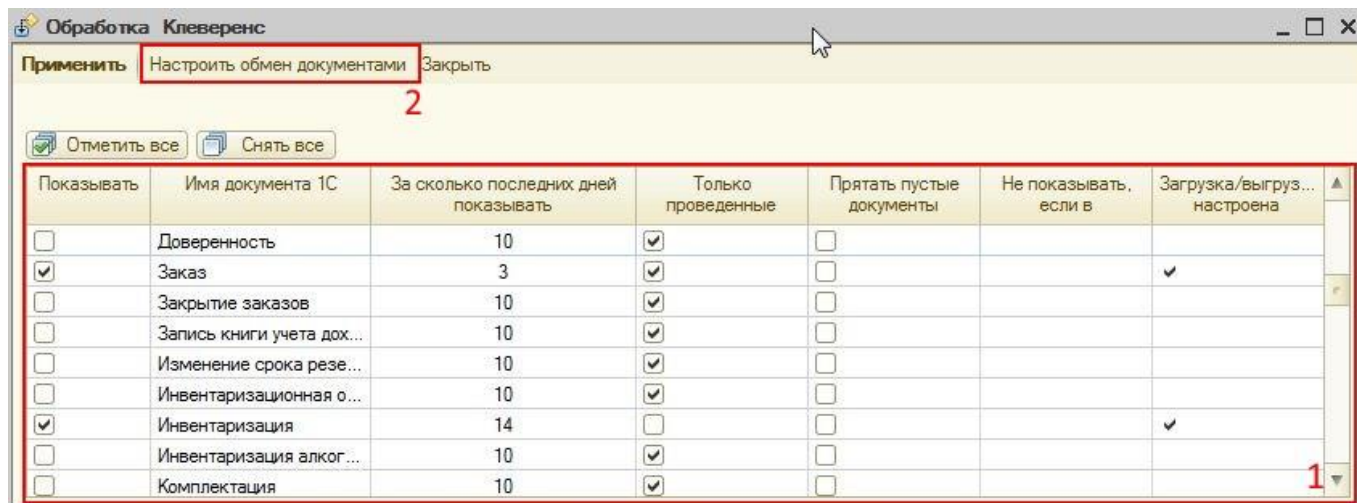

1. Таблица настроек. Здесь содержатся все типы документов, для которых теоретически возможно настроить обмен с Mobile SMARTS. Колонки таблицы:

1. Показывать. Флажок, при установке которого данный тип документа будет отображаться на форме обмена документов.
2. Имя документа 1С.
3. За сколько дней от текущей даты отбирать документы.
4. Отображение только проведенных документов.
5. Не показывать документы с пустой табличной частью.
6. Для документов, содержащих комментариев, можно указать ключевое слово. при совпадении с которым документ будет исключен из отбора.
7. Флажок, показывающий, настроен ли бизнес процесс для данного типа документов.

2. Переход к форме настроек бизнес - процессов.

Настройка бизнес-процессов

1. Кнопка сохранения настроек.
2. Кнопки сохранения/загрузки настроек из файла.
3. Таблица настроек бизнес-процессов

Клеверенс: Настройки пользователя

Действия

Сохранить 1 Отменить ? Сохранить настройки в файл 2 Загрузить настройки из файла

Настройки справочников

Пользователь (магазин): Администратор

Настройки выгрузки номенклатуры: Настройка номенклатуры для магазина Администратор

Настройки выгрузки контрагентов: Настройка контрагентов для магазина Администратор

Настройки выгрузки складов: Настройка складов для магазина Администратор

Настройки загрузки номенклатуры: в модуле mobileSMARTS_ОбщаяАстор см. процедуру ОбработкаЗагрузкиНоменк...

Настройки загрузки серийных номеров: в модуле mobileSMARTS_ОбщаяАстор см. процедуру ОбработкаЗагрузкиСерийн...

Настройки бизнес процессов:

Актив...	Название	Тип исходного документа 1С	Тип документа Mobile SMARTS	Контроль количества	Назначить пользоват...	Соответствие реквизитов при выгрузке			Загружать в тот же ...	Тип результирующего документа 1С	Соответствие реквизитов при загрузке		Проводить	Комментарий
						Реквизиты документа	Табличная часть	Реквизиты табличной			Реквизиты документа	Настройка табличных		
<input checked="" type="checkbox"/>	Приходная наклад.	ПриходнаяНаклад...	Поступление	<input type="checkbox"/>		Настроены	Состав	Настроены	<input checked="" type="checkbox"/>			<input type="checkbox"/>		
<input checked="" type="checkbox"/>	Приходная наклад. на основе заказа	Заказ	Поступление	<input type="checkbox"/>		Настроены	Состав	Настроены	<input type="checkbox"/>	Приходная накладная	Настроены	Настроены	<input type="checkbox"/>	
<input checked="" type="checkbox"/>	Перемещение. Загрузка данных в существующий документ	Перемещение	Перемещение	<input type="checkbox"/>		Настроены	Состав	Настроены	<input checked="" type="checkbox"/>			Настроены	<input type="checkbox"/>	
<input checked="" type="checkbox"/>	Перемещение. Создание нового документа с ТСД		Перемещение	<input type="checkbox"/>					<input type="checkbox"/>	Перемещение	Настроены	Настроены	<input type="checkbox"/>	
<input checked="" type="checkbox"/>	Расходная накладная	РасходнаяНаклад...	Перемещение	<input checked="" type="checkbox"/>		Настроены	Состав	Настроены	<input checked="" type="checkbox"/>			Настроены	<input type="checkbox"/>	
<input checked="" type="checkbox"/>	Инвентаризация	Инвентаризация	Инвентариза...	<input type="checkbox"/>		Настроены	Состав	Настроены	<input type="checkbox"/>	Инвентаризационная опись	Настроены	Настроены	<input type="checkbox"/>	
<input checked="" type="checkbox"/>	Списание		Возврат	<input type="checkbox"/>					<input type="checkbox"/>	Списание	Настроены	Настроены	<input type="checkbox"/>	
<input checked="" type="checkbox"/>	Мастер возврата поставщикам		Возврат	<input type="checkbox"/>					<input type="checkbox"/>	МастерВозвратовП...	Настроены	Настроены	<input type="checkbox"/>	

Выполнить | Закрыть

Колонки таблицы:

1. Активная. Флаг активности/использования настройки.
2. Название бизнес процесса.
3. Тип исходного документа 1С. Если в бизнес процессе подразумевается создание документа на ТСД, то данное поле должно быть пустым
4. Тип документа Mobile SMARTS. Тип документа ТСД, с которым будет работать оператор терминала
5. Контроль количества. При установленном флажке оператор не сможет набрать товар больше запланированного количества
6. Назначить пользователю. Возможность выбрать конкретного пользователя или группу пользователей ТСД которому будут назначаться документы по данному бизнес процессу.
7. Реквизиты документа. Сопоставление реквизитов документа 1С с реквизитами документа ТСД для выгрузки на ТСД.
8. Табличная часть. Выбор табличной части документа 1С, из которой будут выгружаться товары.
9. Реквизиты табличной части. Сопоставление реквизитов табличной части документа 1С с реквизитами табличной части ТСД для выгрузки на ТСД, то есть сопоставления колонок табличных частей.
10. Загружать в тот же документ 1С. При установленном флажке данные будут загружаться в исходный документ 1С. При снятом флажке будет создан новый документ 1С
11. Тип результирующего документа 1С. Тип документа 1С, который будет создан при загрузке документа с ТСД. Поле не используется, если установлен флажок 10.
12. Соответствие реквизитов при загрузке.
13. Настройка табличных частей. Сопоставление реквизитов табличных частей ТСД и документа 1С, в которые будут загружаться данные.
14. Проводить. При установленном флажке документ 1С будет проводиться после загрузки
15. Комментарий.

Схема работы

Вся настройка бизнес процессов сводится к задаче сопоставления реквизитов. Из какого реквизита документа 1С в какой реквизит ТСД нам выгружать данные, и из какого реквизита ТСД в какой реквизит документа 1С нам данные загружать обратно.

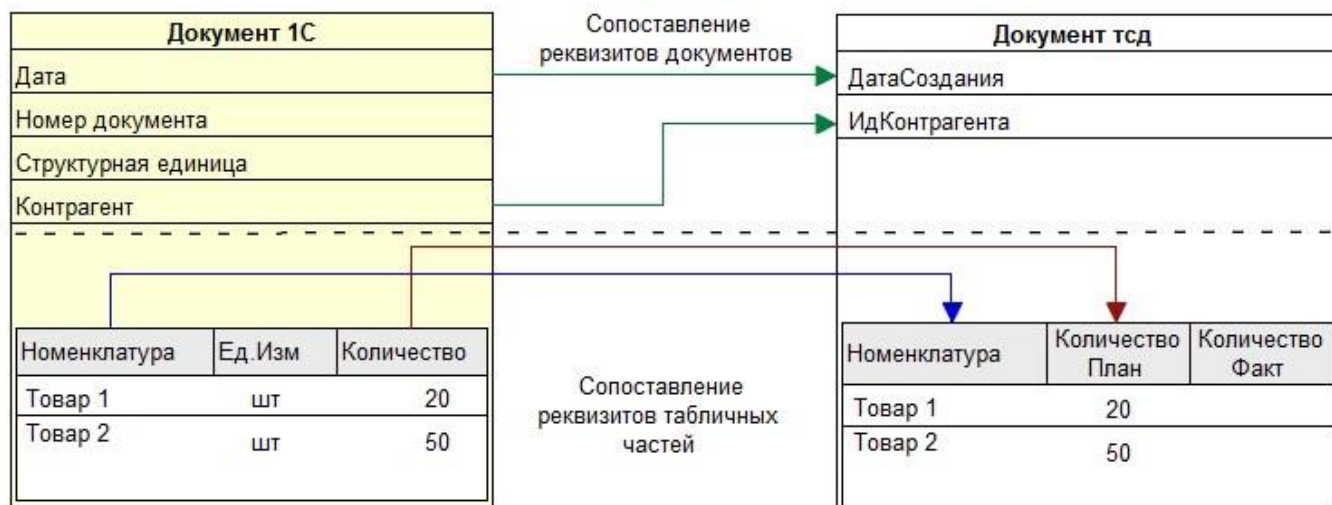

Предположим, у нас есть документ 1С с табличной частью товары. Из реквизитов документа нам необходимы будут только 2 реквизита: Дата и Контрагент. Форма сопоставления реквизитов открывается в 7 колонке таблицы настроек бизнес процессов.

Т.к. «Контрагент» является ссылкой на справочник, в колонке «Как выгружать» выбираем выгрузку ссылкой(GUID).



Из табличной части нам будет необходима только сама номенклатура и количество. Форма сопоставления открывается в 9 колонке.

Выг...	Поле Mobile SMARTS	Тип	Данные для заполнения	Как выгружать	Кс
<input checked="" type="checkbox"/>	ИдТовара	Реквизит 1С	Номенклатура	Ссылка(GUID)	
<input checked="" type="checkbox"/>	КоличествоПлан	Реквизит 1С	Количество	Как есть	

Табличная часть на ТСД будет выглядеть примерно так:

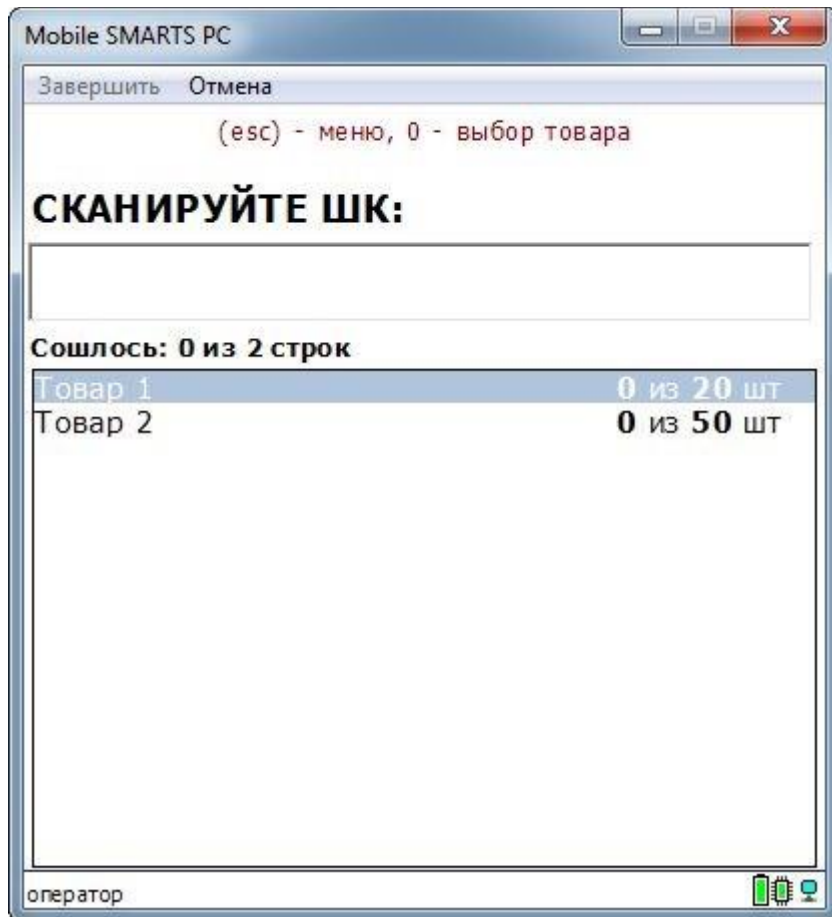

В табличной части документа ТСД есть колонка «КоличествоФакт», она заполнится после сканирования товаров оператором. Сейчас там нулевые значения, т.к. мы не настраивали её заполнение.

Настройка выгрузки документа с ТСД происходит аналогичным способом, колонки 12 и 13 в таблице настроек бизнес процессов.

Загрузка новых штрихкодов

Бывает, что новая партия товара приходит с новыми штрихкодами, которых еще нет в системе, или которые уже занесены в базу 1С, но справочник номенклатуры давно не выгружался на ТСД, поэтому ТСД их не распознает.

Рассмотрим пример.

Нам нужно принять 4 товара по накладной:

Приходная накладная: Приходная накладная ЗП-0000196 от 25.11.2016 11:21:24

Действия Перейти RUB 1,0000 Бонус 0ФУ БУ

Приходная накладная ЗП-0000196 от 25.11.2016 (Магазин №3) Ломинская Париса Владимировна

Фирма: ПК "РТС" Склад: Торговый зал Магазина №3

Контрагент: Сыктывкарский хлебокомбинат ООО Договор: Договор поставки хлебобулочных и кондитерских изделий №4871 от

Основание: Подразделение:

Документ №: 273086 от 25.11.2016 Расчет НДС: НДС в том числе Дата оплаты:

Счет-факт. №: от Проверено бухгалтером Исправление

Состав Закрытие обязательств Дополнительные сведения

Загрузить из таблицы

N	Код	Номенклатура	С.	Кол-во	Ед.	Коз...	Кол-во по док.	Ставка...	Цена	Сумма	Сумма...	Всего	Макс. цена б...	Счет от...	Код
1	1-0000...	Печенье Овсяное			шт	1,000	5,000	18 %	36,34						
2	1-0000...	Сухари Киевские			шт	1,000	12,000	10 %	34,96						
3	1-0000...	Сырки Челночок			шт	1,000	15,000	10 %	32,66						
4	1-0000...	Доставка			шт	1,000	1,000	18 %	78,72					Счет не...	
							33,000								

Счет-фактура: [Ввести счет-фактурц.](#)

Комментарий:

Печать OK Сохранить Отменить

Выгружаем на ТСД, начинаем сканирование. ТСД не распознает новый штрихкод

Mobile SMARTS PC

Завершить Отмена

Приходная накладная ЗП-0000196 от 25.11.2016

По штрихкоду '4601111222233' не найден товар

(1) **Отмена**

(2) **Привязать ШК к товару**

(3) **Принять неизвестный товар**

оператор

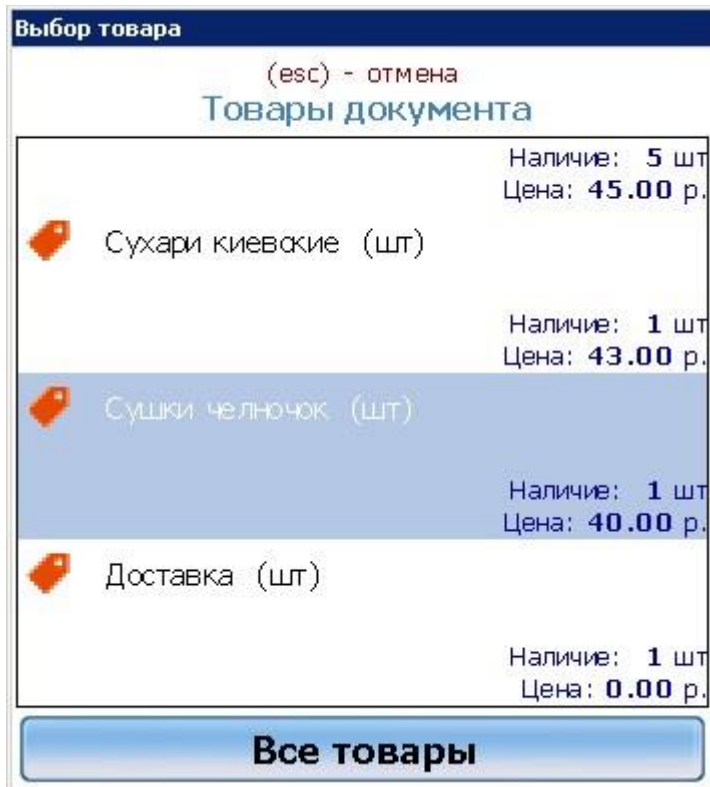

Но мы видим, что это товар «Сушки челночок», поэтому можем выбрать пункт «Привязать ШК к товару», выбираем нужную номенклатуру.

В настройках ТСД возможность заведения может быть отключена, в таком случае придется заводить штрихкод в 1С и заново выгрузить справочник номенклатуры на ТСД.

Предположим, при сканировании товара «Сухари киевские» штрихкод («460222211155») тоже не определился, но при привязке мы случайно выбрали не ту номенклатуру и выбрали «Печенье овсяное», ввели количество 20.

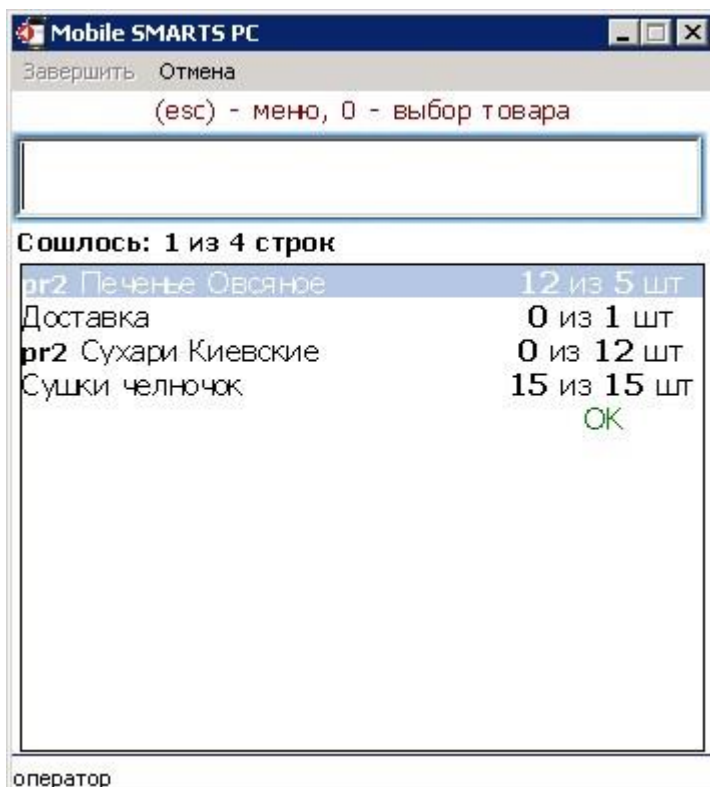

Исправить неправильное количество, можно выбрав строку и введя заново правильно, как для товара «Сухари Киевские», так и для «Печенье Овсяное». Но перепривязать отсканированный штрихкод заново на ТСД у оператора уже не получится. Это придется сделать на этапе выгрузки документа в 1С.

Далее как обычно вводим количество, сканируем оставшиеся товары, завершаем документ.

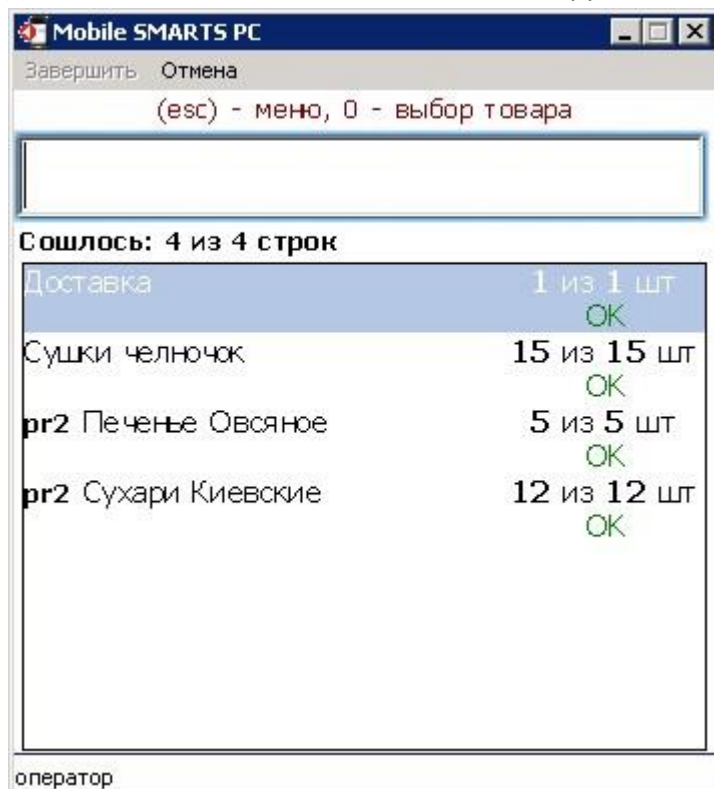

Открываем форму обмена документами в 1С, выбираем наш завершённый документ, нажимаем «Загрузить в 1С».

Так как вводились новые штрихкоды, появится окно для записи их в 1С:



Описание колонок:

1. Записать. При установленном флажке штрихкод будет записан в 1с для указанной номенклатуры и единицы измерения.
2. Номенклатура.
3. Единица измерения. Штрихкоды в системе привязаны к номенклатуре и единице измерения, поэтому это поле обязательно для заполнения. Если у номенклатуры заведена только 1 единица измерения, при открытии она автоматически подставится в это поле.
4. Новый штрихкод, выгружаемый с ТСД.

5. Найден в базе - отметка, если данный штрихкод уже есть в базе 1с и привязан к данной номенклатуре и ед.изм. При найденном в базе штрихкоде строка подсвечивается зеленым.
6. Привязан к другому товару - отметка, если штрихкод уже записан в базе 1с, но привязан к другой номенклатуре или единице измерения. Строка подсвечивается красным цветом.

Как мы помним, при приходовании товара было 2 новых штрихкода, но второй штрихкод мы ошибочно привязали не к той номенклатуре. Оказалось, что этот штрихкод уже был заведен другим пользователем в 1с, поэтому строка подсвечивается красным. Если мы выберем нужную номенклатуру, строка станет зеленой

Обработка новых штрихкодов

Запись новых штрихкодов с тсд

Записать	Номенклатура	Единица измерения	Новый ШК	Найден в базе	Привязан к другому товару
<input checked="" type="checkbox"/>	Сушки Челночок	шт	4601111222233		
<input type="checkbox"/>	Сухари Киевские	шт	4602222111155	✓	

Записать штрихкоды Закрыть

Нажмем «Записать штрихкоды», чтоб завести штрихкод для номенклатуры «Сушки Челночок».

Обработка новых штрихкодов

Запись новых штрихкодов с тсд

Записать	Номенклатура	Единица измерения	Новый ШК	Найден в базе	Привязан к другому товару
<input type="checkbox"/>	Сушки Челночок	шт	4601111222233	✓	
<input type="checkbox"/>	Сухари Киевские	шт	4602222111155	✓	

Записать штрихкоды Закрыть

Все строки стали зелеными, значит все новые штрихкоды записаны в базу 1с, можно закрывать окно. После закрытия окна продолжится загрузка документа.

Приходная накладная: Приходная накладная ЗП-0000196 от 25.11.2016 11:21:24

Действия: [Иконки] | Перейти: [Иконки] | RUB 1,0000 | Бонус: ОФУ БУ

Приходная накладная ЗП-0000196 от 25.11.2016 (Магазин №3) | Ломинская Лариса Владимировна

Фирма: ПК "РТС" | Склад: Торговый зал Магазина №3
 Контрагент: Сыктывкарский хлебокомбинат ООО | Договор: Договор поставки хлебобулочных и кондитерских изделий №4871 от ...
 Основание: | Подразделение: |
 Документ №: 273086 от 25.11.2016 | Расчет НДС: НДС в том числе | Дата оплаты: |
 Счет-факт. №: | Проверено бухгалтером Исправление

Состав | Заккрытие обязательств | Дополнительные сведения

Загрузить из таблицы

N	Код	Номенклатура	С.	Кол-во	Ед.	Коз...	Кол-во по док.	Ставка...	Цена	Сумма	Сумма...	Всего	Макс. цена б...	Счет от...	Код
1	1-0000...	Печенье Овсяное		5,000	шт	1,000	5,000	18 %	36,34	181,70	27,72	181,70			
2	1-0000...	Сухари Киевские		12,000	шт	1,000	12,000	10 %	34,96	419,52	38,14	419,52			
3	1-0000...	Сушки Челночок		15,000	шт	1,000	15,000	10 %	32,66	489,90	44,54	489,90			
4	1-0000...	Доставка		1,000	шт	1,000	1,000	18 %	78,72	78,72	12,01	78,72			Счет не...
				33,000			33,000			1 169,84	122,41	1 169,84			

N	Номенклатура	Серия АМ	Номер АМ	Штрих код АМ	Проверено	Легально	Дата розлива	Старая АМ	Новая АМ

Счет-фактура: [Ввести счет-фактуру](#)
 Комментарий: |
 Печать | ОК | Сохранить | Отменить

Документ загружен. Работа завершена.

Замечание: Загрузка новых штрихкодов работает только для поступления по заказу и приходной накладной.

Полезная информация

Справка на сайте разработчика Mobile SMARTS:

<http://www.cleverence.ru/support/category:%D0%9C%D0%B0%D0%B3%D0%B0%D0%B7%D0%B8%D0%BD+15/>

На момент написания этой статьи версия обработки: **3.0.0.11128**

Описание некоторых бизнес процессов

Приемка (поступление)

Документ «Поступление» может создаваться 2 способами:

- На основе Приходной накладной
- На основе Заказа

Рассмотрим первый способ. У нас есть приходная накладная, нам нужно отправить её на ТСД, отсканировать реальное количество товара и загрузить обратно в систему.

Приходная накладная: Приходная накладная ЗП-0000199 от 25.11.2016 12:04:26

Действия: [Иконки] | Перейти | RUB 1,0000 | Бонус | ОФУ | БУ

Приходная накладная ЗП-0000199 от 25.11.2016 (Магазин №3) | Ломинская Лариса Владимировна

Фирма: ПК "РТС" | Склад: Торговый зал Магазина №3
 Контрагент: Пивоваренный завод Сыктывкарский АО | Договор: Договор поставки №1007-Р от 12.09.2016г. Пивоваренный с...
 Основание: | Подразделение: |
 Документ №: #3-0011033 от 25.11.2016 | Расчет НДС: НДС в том числе | Дата оплаты: |
 Счет-факт. №: | | Проверено бухгалтером Исправление

Состав | Закрытие обязательств | Дополнительные сведения

Загрузить из таблицы

N	Код	Номенклатура	С...	Кол-во	Ед.	Коз...	Кол-во по док.	Ставка...	Цена	Сумма	Сумма...	Всего	Мак
1	1-0000...	Напиток безал. газ. Барбариска		12,000	шт	1,000	12,000	18 %	19,70	236,40	36,06	236,40	
2	1-0000...	Квас Матрена		18,000	шт	1,000	18,000	18 %	40,50	729,00	111,20	729,00	
				30,000			30,000			965,40	147,26	965,40	

Счет-фактура: Ввести счет-фактурц.
 Комментарий: |

Печать | ОК | Сохранить | Отменить

Находим документ на форме обмена документами, отмечаем галочкой (1), нажимаем выгрузить в 1С (2).

Видим, что наш документ появился в списке документов ТСД.

Обработка Клеверенс

Документы 1С | Документы только текущей структурной единицы | Документы на терминалах сбора данных

Типы документов... | Настройка списка... | Выгрузить из 1С | Обновить | Загрузить в 1С | Удалить Документ(ы) | Просмотреть документ

	Дата	Номер	Название	Количе... строк
<input type="checkbox"/>	25.11.2016	ЗП-0000197	Приходная накладная ЗП-0000197 от 25.11.2016 11:36...	9
<input type="checkbox"/>	25.11.2016	ЗП-0000198	Приходная накладная ЗП-0000198 от 25.11.2016 12:01...	4
<input checked="" type="checkbox"/>	25.11.2016	ЗП-0000199	Приходная накладная ЗП-0000199 от 25.11.2016 12:04...	2
<input type="checkbox"/>	25.11.2016	ЗП-0000202	Приходная накладная ЗП-0000202 от 25.11.2016 12:47...	9
<input type="checkbox"/>	25.11.2016	99П-000061	Приходная накладная 99П-000061 от 25.11.2016 12:47...	22
<input type="checkbox"/>	25.11.2016	99П-000057	Приходная накладная 99П-000057 от 25.11.2016 13:12...	23

	Дата	Документ MS	Количество строк план	Количество строк факт	Состояние
<input type="checkbox"/>		Приходная накладная ЗП-0...	2	0	Выгружен

Сейчас документ находится на сервере Mobile SMARTS и имеет статус «Выгружен», как только документ выгрузится с сервера на ТСД оператора, статус поменяется на «В работе».

На ТСД оператора в главном меню напротив документа «Поступление» появилась цифра 1, что означает о поступлении 1 нового документа

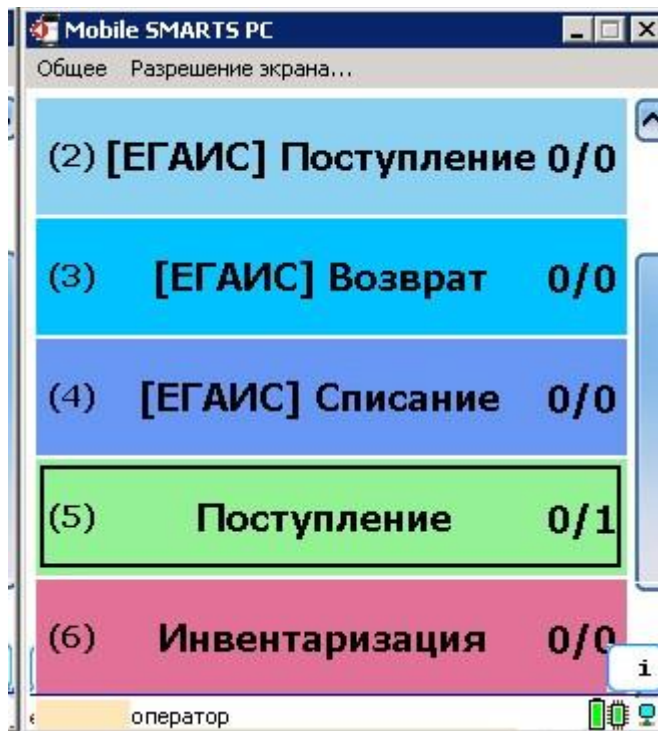

Выбираем новый документ из списка (в данном случае он единственный).

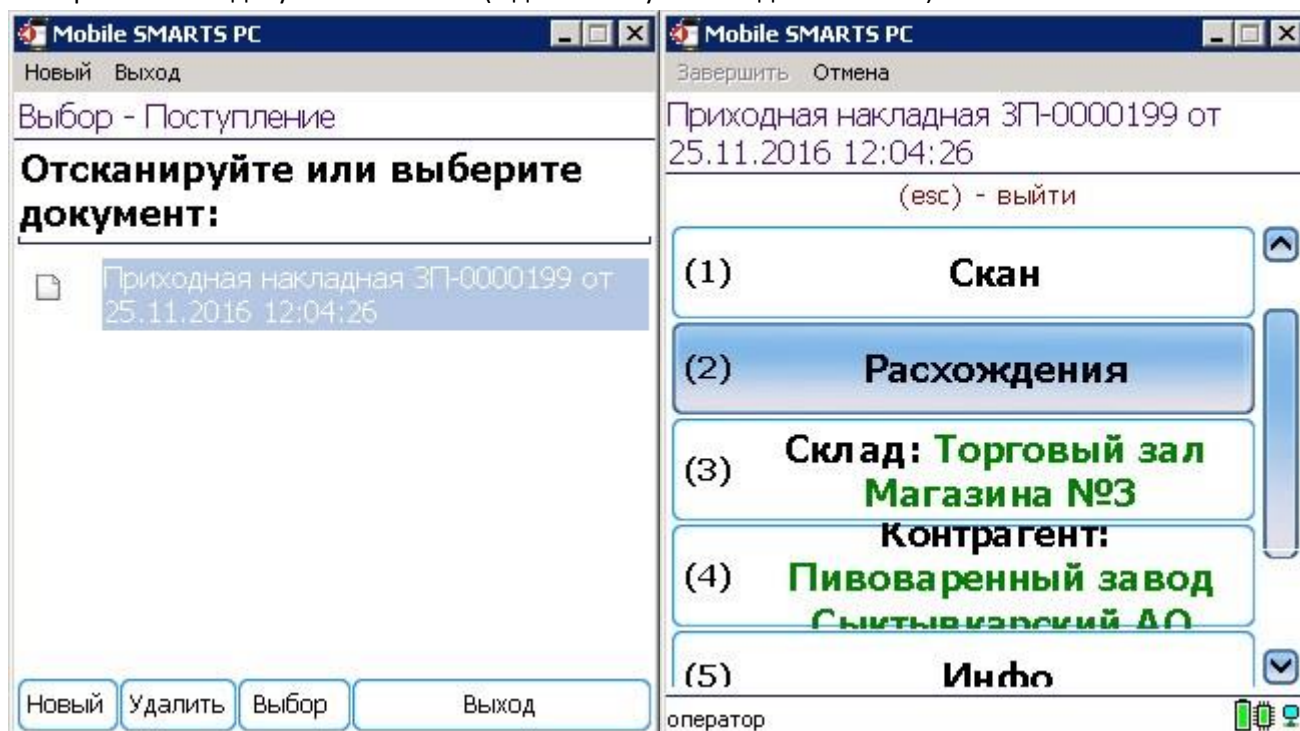

Как видим, поля склад и контрагент заполнены. Если эти поля пустые, попробуйте заново выгрузить справочники складов и контрагентов. Переходим к сканированию.

Предположим, что товара «Квас Матрена» пришло 18 шт, а «Напиток безал. газ. Барбариска» только 11 шт, то есть не хватило 1 шт.

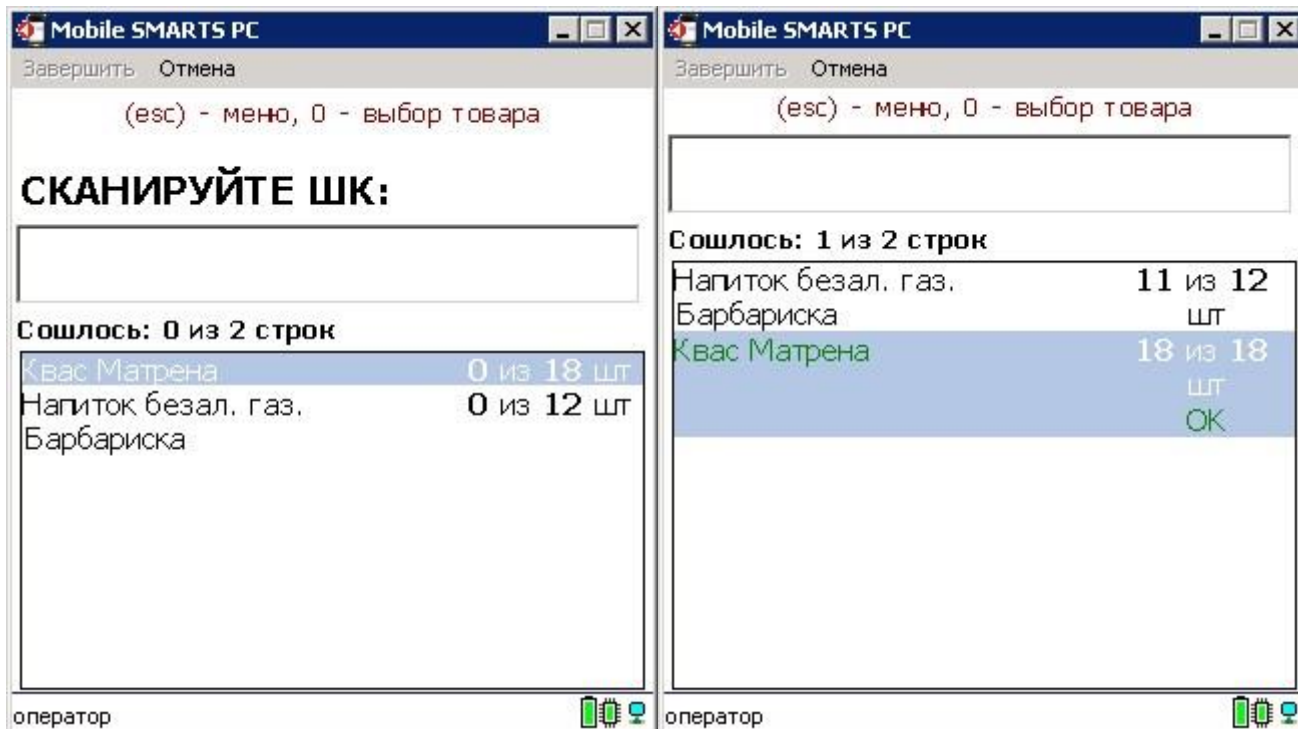

Выходим (Esc), завершаем документ. После завершения документ пропадает из списка документов на терминале.

На форме обмена Количество строк факт становится 2 и статус документа «Завершен»:

Документы на терминалах сбора данных

	Дата	Документ MS	Количество строк план	Количество строк факт	Состояние
<input type="checkbox"/>		Приходная накладная ЗП-0000...	2	2	Завершен

Ставим флажок напротив завершенного документа, нажимаем «Загрузить в 1С».

Если не возникло ошибок, то после загрузки документ открывается:

Приходная накладная: Приходная накладная ЗП-0000199 от 25.11.2016 12:04:26

Действия | Перейти | RUB 1,0000 | Бонус | ОФУ | БУ

Приходная накладная ЗП-0000199 от 25.11.2016 (Магазин №3) Ломинская Лариса Владимировна

Фирма: ПК "РТС" | Склад: Торговый зал Магазина №3
 Контрагент: Пивоваренный завод Сыктывкарский АО | Договор: Договор поставки №1007-Р от 12.09.2016г. Пивоваренный завод
 Основание: | Подразделение: |
 Документ №: #3-0011033 от 25.11.2016 | Расчет НДС: НДС в том числе | Дата оплаты: |
 Счет-факт. №: | Проверено бухгалтером Исправление

Состав | Заккрытие обязательств | Дополнительные сведения

Загрузить из таблицы

N	Код	Номенклатура	С...	Кол-во	Ед.	Козф-нт	Кол-во по док.	Став...	Цена	Сумма	Сумма НДС	Всего	Макс
1	1-0000...	Квас Матрена		18,000	шт	1,000	18,000	18 %	40,50	729,00	111,20	729,00	
2	1-0000...	Напиток безал. газ. Барбариска		11,000	шт	1,000	12,000	18 %	19,70	216,70	33,06	216,70	
				29,000			30,000			945,70	144,26	945,70	

N	Номенклатура	Серия АМ	Номер АМ	Штрих код АМ	Проверено	Легально	Дата розлива	Старая АМ	Новая АМ

Счет-фактура: [Ввести счет-фактуру.](#)
 Комментарий:

Печать | | |

Количество номенклатуры «Напиток безал. газ. Барбариска» стало 11, как и было введено на ТСД.

На этом работа с этим документом завершена.